





































**G1100 (\*\*)**  
**G1100EF (\*\*)**  
**G11002V (\*\*)**

**7 902 ...**  
**7 902 ...**  
**7 902 ...**

		GI100 (**)	GI100 (**)	GI100EF (**)	GI1002V (**)	GI1002V (**)
		7 902 ...	7 902 ...	7 902 ...	7 902 ...	7 902 ...
$n$	/min	2 880	3 450	2 880	2 880	3 450
$P_1$	W	1 500	1 500	1 100	1 500	1 500
$U$	V	3 x 400 3~	3 x 440 3~	1 x 230 1~	3 x 230 3~	3 x 220 3~
$f$	Hz	50	60	50	50	60
$v_0$	m/s	23	27	23	23	27
	kg	28	28	28	28	28
$l_1$	mm	1 000	1 000	1 000	1 000	1 000
$l_2$	mm	100	100	100	100	100
						

<b>de</b>		<b>pt</b>		<b>tr</b>		<b>sl</b>		<b>et</b>		<b>th</b>	
<b>en</b>		<b>el</b>		<b>hu</b>		<b>sr</b>		<b>lt</b>		<b>ja</b>	
<b>fr</b>		<b>da</b>		<b>cs</b>		<b>hr</b>		<b>lv</b>		<b>hi</b>	
<b>it</b>		<b>no</b>		<b>sk</b>		<b>ru</b>		<b>zh(CM)</b>		<b>ar</b>	
<b>nl</b>		<b>sv</b>		<b>pl</b>		<b>uk</b>		<b>zh(CK)</b>			
<b>es</b>		<b>fi</b>		<b>ro</b>		<b>bg</b>		<b>ko</b>			

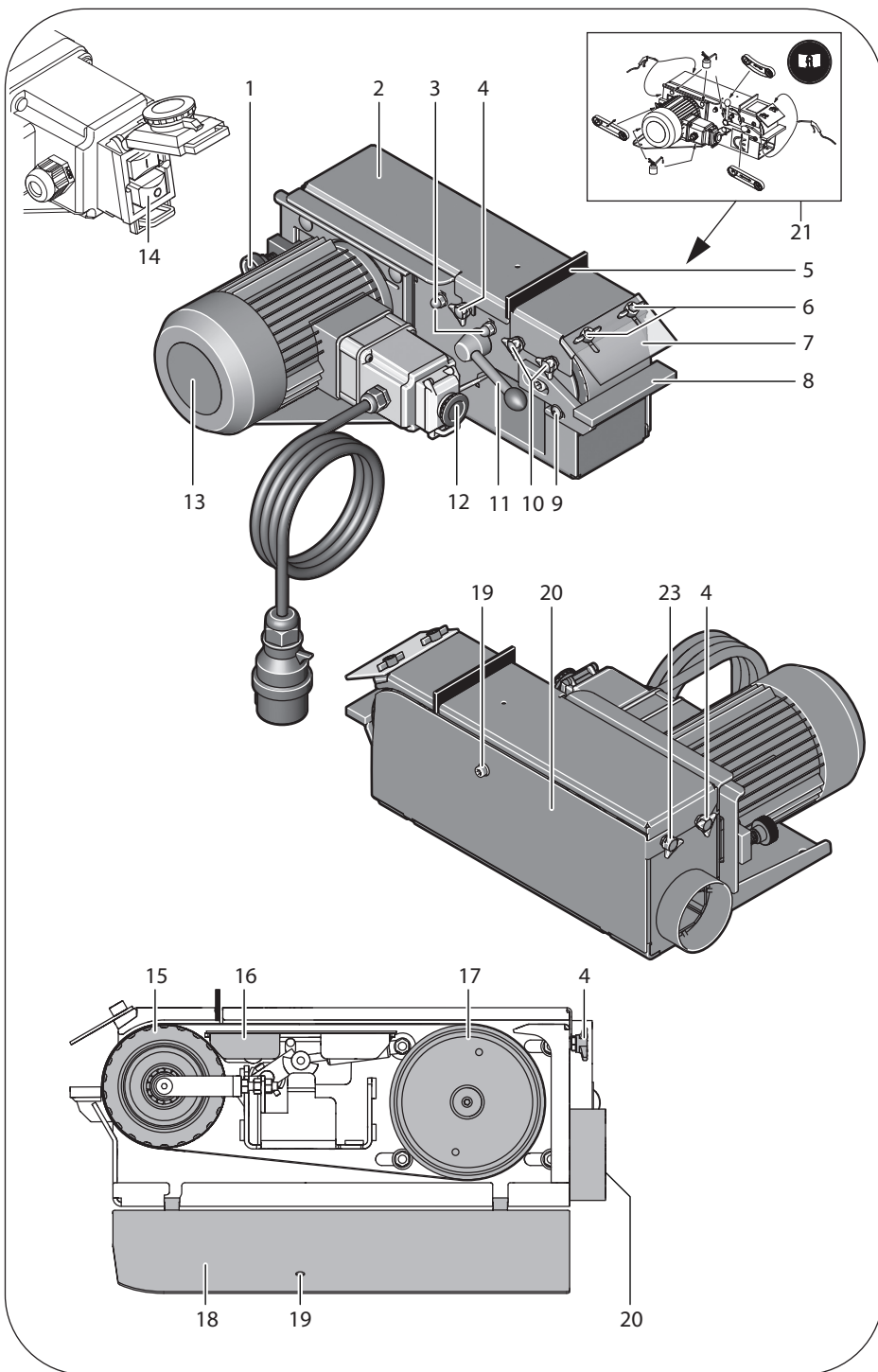

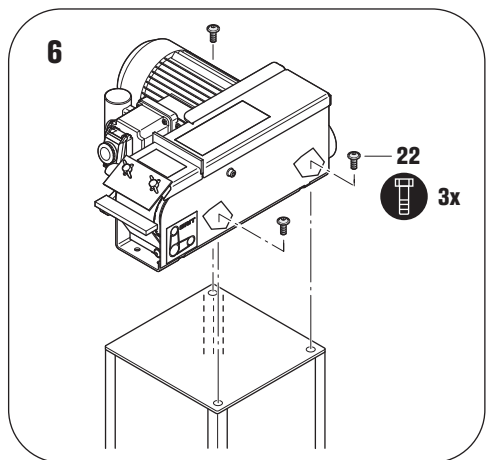
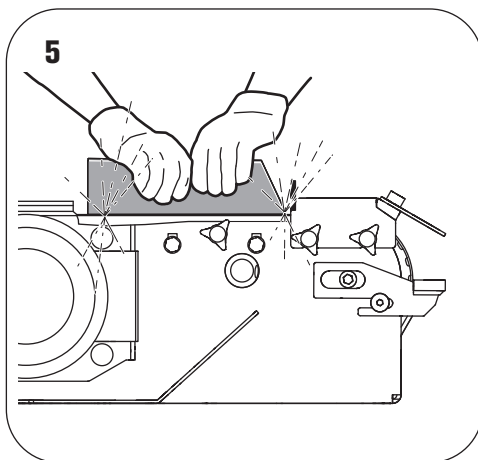
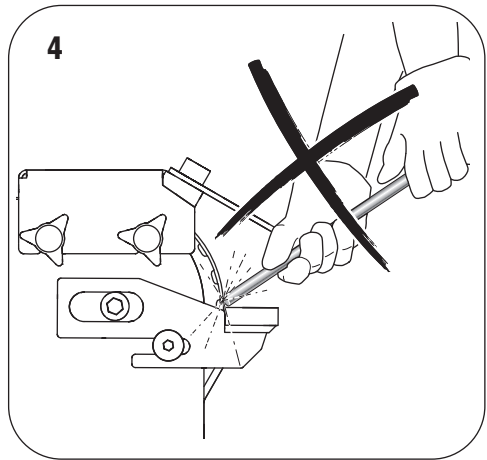
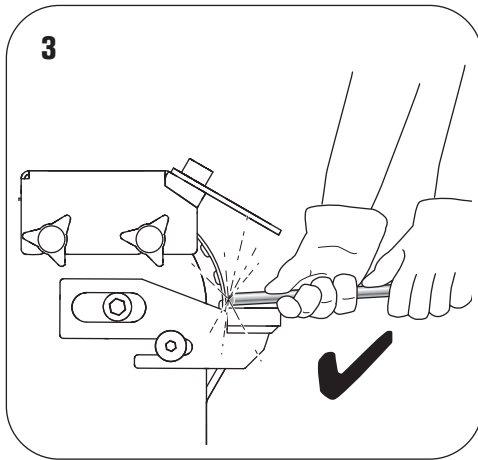
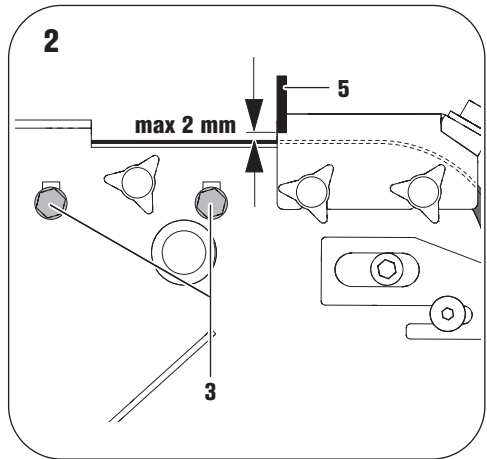
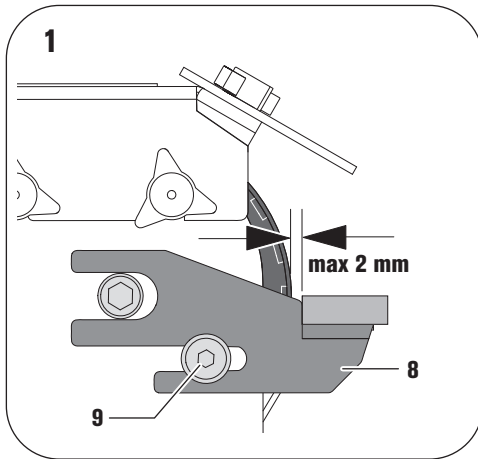

## Originalbetriebsanleitung.

### Verwendete Symbole, Abkürzungen und Begriffe.

Die in dieser Betriebsanleitung und ggf. auf der Maschine verwendeten Symbole dienen dazu, Ihre Aufmerksamkeit auf mögliche Gefährdungen bei der Arbeit mit dieser Maschine zu lenken.

Symbol, Zeichen	Erklärung
	Rotierende Teile der Maschine nicht berühren.
	Den Anweisungen im nebenstehenden Text oder Grafik folgen!
	Die beiliegenden Dokumente wie Betriebsanleitung und Allgemeine Sicherheitshinweise unbedingt lesen.
	Vor diesem Arbeitsschritt den Netzstecker aus der Netzsteckdose ziehen. Sonst besteht Verletzungsgefahr durch unbeabsichtigtes Anlaufen der Maschine.
	Beim Arbeiten Augenschutz benutzen.
	Beim Arbeiten Gehörschutz benutzen.
	Beim Arbeiten Staubschutz benutzen.
	Beim Arbeiten Handschutz benutzen.
	Warnung vor Gefahr
	Bestätigt die Konformität des Elektrowerkzeugs mit den Richtlinien der Europäischen Gemeinschaft.
	Bestätigt die Konformität des Elektrowerkzeugs mit den Richtlinien von Großbritannien (England, Wales, Schottland).
	Ausgemusterte Maschinen und andere elektrotechnische und elektrische Erzeugnisse getrennt sammeln und einer umweltgerechten Wiederverwertung zuführen.
3~	Netzanschlussart Dreiphasen-Wechselstrom
1~	Netzanschlussart Einphasen-Wechselstrom
	Einschalten
	Ausschalten
	Drehrichtung
	Erzeugnis mit Basisisolierung und zusätzlich an den Schutzleiter angeschlossenen berührbaren leitfähigen Teilen.
	Nur gültig für China: Die Dauer des Umweltschutzes bei normaler Verwendung des Produkts beträgt 10 Jahre.
(**)	Kann Ziffern oder Buchstaben enthalten
(Ax - Zx)	Kennzeichnung für interne Zwecke

Zeichen	Einheit international	Einheit national	Erklärung
$v_0$	m/s	m/s	Schleifbandgeschwindigkeit
$n$	/min, $\text{min}^{-1}$ , rpm, r/min	/min	Leerlaufdrehzahl
$P_7$	W	W	Leistungsaufnahme
$U$	V	V	Bemessungsspannung
$f$	Hz	Hz	Frequenz
$l_1$	mm	mm	Schleifbandlänge
$l_2$	mm	mm	Schleifbandbreite
	kg	kg	Gewicht entsprechend EPTA-Procedure 01
	m, s, kg, A, mm, V, W, Hz, N, °C, dB, min, $\text{m/s}^2$	m, s, kg, A, mm, V, W, Hz, N, °C, dB, min, $\text{m/s}^2$	Basis- und abgeleitete Einheiten aus dem Internationalen Einheitensystem <b>SI</b> .

## Zu Ihrer Sicherheit.



Verwenden Sie diese Maschine nicht, bevor Sie diese Betriebsanleitung gründlich gelesen und vollständig verstanden haben, einschließlich der Abbildungen, Spezifikationen und Sicherheitsregeln.

Beachten Sie ebenso die einschlägigen nationalen Bestimmungen für elektrische Sicherheit und Arbeitsschutz (in Deutschland: BGV A2, BGR 500).

Die Nichtbeachtung der Sicherheitshinweise in der genannten Dokumentation kann zum elektrischen Schlag, Brand und/oder einer ernsten Verletzung führen.

Diese Betriebsanleitung zum späteren Gebrauch aufbewahren und bei einer Weitergabe oder Veräußerung der Maschine überreichen.

### Bestimmung der Maschine.

Maschine zum Schleifen von Metallwerkstoffen mit dem von Fein zugelassenen Schleifbändern und Zubehör in wettergeschützter Umgebung.

### Spezielle Sicherheitshinweise.

**Tragen Sie persönliche Schutzausrüstung. Verwenden Sie je nach Anwendung Vollgesichtsschutz, Augenschutz oder Schutzbrille. Soweit angemessen, tragen Sie Staubmaske, Gehörschutz, Schutzhandschuhe oder Spezialschürze, die kleine Schleif- und Materialpartikel von Ihnen fernhält.** Die Augen sollen vor herumfliegenden Fremdkörpern geschützt werden, die bei verschiedenen Anwendungen entstehen. Staub- oder Atemschutzmaske müssen den bei der Anwendung entstehenden Staub filtern. Wenn Sie lange lautem Lärm ausgesetzt sind, können Sie einen Hörverlust erleiden.

**Tragen Sie beim Arbeiten keine lose Kleidung, Schmuck oder offene, lange Haare.** Lose Gegenstände können trotz Schutzvorrichtungen von sich bewegenden Teilen erfasst werden und zu Verletzungen führen.

**Verwenden Sie keine verschlissenen, eingerissenen oder stark zugesetzten Schleifbänder. Handhaben Sie Schleifbänder sorgsam und bewahren Sie diese nach den Anweisungen des Herstellers auf. Schleifbänder**

**nicht knicken!** Beschädigte Schleifbänder können zerreißen, weggeschleudert werden und jemanden verletzen.

**Verwenden Sie keine Schleifbänder oder sonstiges Zubehör, das nicht speziell vom Hersteller entwickelt oder freigegeben wurde.** Sicherer Betrieb ist nicht alleine dadurch gegeben, dass ein Schleifband oder Zubehör auf Ihre Maschine passt.

**Verwenden Sie immer die an der Maschine befindlichen Schutzvorrichtungen. Die Schutzvorrichtungen müssen sicher an der Maschine montiert sein, so dass ein Höchstmaß an Sicherheit erreicht wird.** Die Schutzvorrichtungen sollen den Bediener vor umherfliegenden Schleifpartikeln und unbeabsichtigter Berührung mit dem Schleifband schützen.

**Achtung Brand- und Explosionsgefahr! Beim Schleifen von Metallen (z. B. Aluminium oder Magnesium) entsteht Staub, der brennbar oder explosiv sein kann. Betreiben Sie die Maschine nicht in der Nähe brennbarer Materialien.** Funken können diese Materialien entzünden.

**Achten Sie darauf, dass keine Personen durch Funkenflug gefährdet werden.** Entfernen Sie brennbare Materialien aus der Nähe. Beim Schleifen von Metallen entsteht Funkenflug.

**Achten Sie bei anderen Personen auf sicheren Abstand zu Ihrem Arbeitsbereich. Jeder, der den Arbeitsbereich betritt, muss persönliche Schutzausrüstung tragen.** Bruchstücke des Werkstücks oder gebrochener Einsatzwerkzeuge können wegfiegen und Verletzungen auch außerhalb des direkten Arbeitsbereichs verursachen.

**Das Werkstück muss immer sicher auf der Schleifaufgabe und dem Anschlag aufliegen. Zu kleine oder dünne Werkstücke dürfen nicht bearbeitet werden.** Es besteht Verletzungsgefahr durch das weggeschleuderte Werkstück.

**Die bearbeitete Fläche kann sehr heiß werden.** Berühren Sie diese nicht mit der Hand.



**Berühren Sie niemals das laufende Schleifband.** Es besteht Verletzungsgefahr.

**Drücken Sie in Gefahrensituationen sofort die Sicherheits-Aus-Taste.** Die Maschine läuft bis zu 50 Sekunden nach.

**Reinigen Sie regelmäßig die Lüftungsöffnungen der Maschine. Das Motorgebläse zieht Staub in das Gehäuse.** Dies kann bei übermäßiger Ansammlung von Metallstaub elektrische Gefährdungen verursachen.

**Achten Sie auf den sicheren Stand und waagerechte Aufstellung der Maschine.** Kippt die Maschine während der Arbeit kann dies schwere Verletzungen verursachen.

**Der Stecker der Maschine darf nur von einem Elektrofachmann montiert werden.** Der Schutzleiter in der Netzsteckdose muss mit der Schutzerdung des Stromnetzes verbunden sein.

**Bei Wartung und Instandsetzung den Netzstecker ziehen!** Wird die Maschine unbeabsichtigt eingeschaltet, kann dies zu schweren Verletzungen führen.

**Lassen Sie die elektrische Sicherheit der Maschine den gesetzlichen Bestimmungen entsprechend regelmäßig überprüfen.** Bei nicht geprüften Maschinen besteht die Gefahr eines elektrischen Schlags!

**Prüfen Sie vor der ersten Inbetriebnahme die Drehrichtung des Motors.** Bei falscher Drehrichtung kann das Werkstück weggeschleudert werden und Unfälle verursachen. Die Drehrichtung darf nur von einem Elektrofachmann umgestellt werden.

**Stehen Sie oder andere Personen beim Einschalten der Maschine niemals direkt neben dem Schleifband.** Das Schleifband kann reißen und schwere Verletzungen verursachen.

### Umgang mit gefährdenden Stäuben

Bei Werkstoff abtragenden Arbeitsvorgängen mit diesem Werkzeug entstehen Stäube, die gefährlich sein können.

Berühren oder Einatmen von einigen Stäuben z. B. von Asbest und asbesthaltigen Materialien, bleihaltigem Anstrich, Metall, einigen Holzarten, Mineralien, Silikatpartikeln von gesteinhaltigen Werkstoffen, Farblösemitteln, Holzschutzmitteln, Antifouling für Wasserfahrzeuge kann bei Personen allergische Reaktionen und/oder Atemwegserkrankungen, Krebs, Fortpflanzungsschäden auslösen. Das Risiko durch das Einatmen von Stäuben hängt von der Exposition ab. Verwenden Sie eine auf den entstehenden Staub abgestimmte Absaugung sowie persönliche Schutzausrüstungen und sorgen Sie für eine gute Belüftung des Arbeitsplatzes. Überlassen Sie das Bearbeiten von asbesthaltigen Material nur den Fachleuten.

Holzstaub und Leichtmetallstaub, heiße Mischungen aus Schleifstaub und chemischen Stoffen können sich unter ungünstigen Bedingungen selbst entzünden oder eine Explosion verursachen. Vermeiden Sie Funkenflug in Richtung Staubbehälter sowie Überhitzung des Elektrowerkzeugs und des Schleifguts, leeren Sie rechtzeitig den Staubbehälter, beachten Sie die Bearbeitungshinweise des Werkstoffherstellers sowie die in Ihrem Land gültigen Vorschriften für die zu bearbeitenden Materialien.

## Auf einen Blick.

- 1 Sterndrehschraube, Bandlaufjustierung
- 2 Schutzabdeckung, oben
- 3 Einstellschraube, Planschleifauflage
- 4 Sterndrehschraube, Schutzabdeckung oben
- 5 Anschlag
- 6 Flügelschrauben, Funkenschutz
- 7 Funkenschutz
- 8 Schleifauflage
- 9 Schraube für Schleifauflage
- 10 Sterndrehschraube, Schutzabdeckung vorne
- 11 Spannhebel
- 12 Sicherheits-Aus-Taste
- 13 Lüftungsschlitze
- 14 Ein-/Ausschalter
- 15 Kontaktscheibe
- 16 Planschleifauflage
- 17 Antriebsscheibe
- 18 Seitendeckel
- 19 Schraube für Seitendeckel
- 20 Stützen für Staubabsaugung
- 21 Hinweisschild
- 22 Befestigungsschrauben Untergestell, Arbeitstisch
- 23 Sterndrehschraube, Deckel oben und Seitendeckel

## Montageanweisungen (Bild 6).

Befestigen Sie die Maschine auf dem Untergestell Fein GIXS oder GIXBE (siehe Montageanweisung) oder auf einem Arbeitstisch mit den passenden Schrauben (22). Befestigen Sie das Untergestell oder den Arbeitstisch mit geeigneten Dübel-/Schraubverbindungen am Boden.

Alle Befestigungen müssen den bei der Arbeit auftretenden Kräften genügen.

Eine fehlerhafte Montage kann dazu führen, dass das Untergestell oder der Arbeitstisch kippt oder sich die Maschine während des Arbeitsvorgangs vom Untergestell oder Arbeitstisch löst und schwere Unfälle verursacht.

## Elektroanschluss.

⚠ Der bauseitige Elektroanschluss muss von einem Elektrofachmann vorgenommen werden.

**Netzspannung beachten:** Die Netzspannung und Frequenz der Spannungsquelle muss mit den Angaben auf dem Typenschild der Maschine übereinstimmen.

Überprüfen Sie vor der ersten Inbetriebnahme die Drehrichtung des Motors. Die Drehrichtung darf nur von einem Elektrofachmann umgestellt werden.

## Einstellungen.

⚠ **Ziehen Sie vor allen Arbeiten an der Maschine den Netzstecker aus der Steckdose.**

### Funkenschutz (7) einstellen.

Lösen Sie die beiden Flügelschrauben (6) und stellen Sie den Funkenschutz (7) so ein, dass das Schleifband so weit wie möglich abgedeckt wird.

Ziehen Sie die beiden Flügelschrauben wieder fest.

## Schleifauflage (8) einstellen (Bild 1).

Lösen Sie die Sterndrehschraube (11) und stellen Sie das Spaltmaß von **max. 2 mm** ein.

Ziehen Sie die Sterndrehschraube wieder fest.

## Planschleifauflage (16) einstellen.

Beim Planschleifen muss die Planschleifauflage (16) parallel zum Schleifband ausgerichtet sein und es auf der ganzen Fläche berühren.

Lösen Sie die Schrauben (4)/(10)/(23) und entfernen Sie die obere und vordere Schutzabdeckung.

Lösen Sie die Schraube (19)/(23) und klappen Sie den Seitendeckel (18) herunter.

Lösen Sie die Schrauben (3) und stellen Sie das Spaltmaß zwischen Anschlag (5) und Planschleifauflage (16) ein. Das Spaltmaß darf **maximal 2 mm** betragen! (Bild 2)

Ziehen Sie die Schrauben (3) wieder fest.

Schließen Sie den Seitendeckel (18) und ziehen Sie die Schraube (19)/(23) wieder fest.

Setzen Sie die obere und vordere Schutzabdeckung wieder auf und ziehen Sie die Schrauben (4)/(10) wieder fest.

## Bandlauf justieren.

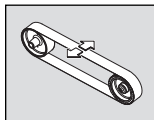

Schalten Sie die Maschine nur **kurz** ein und überprüfen Sie den Bandlauf.

Justieren Sie den Bandlauf mit der Sterndrehschraube (1) mittig, wenn sich das Schleifband nach rechts

oder links bewegt.

Falls sich der Bandlauf nicht mittig einstellen lässt:

Reinigen Sie die Antriebsscheibe (17) und die Kontaktscheibe (15) mit Druckluft.

Überprüfen Sie die Antriebsscheibe und die Kontaktscheibe auf Verschleiß, Verformung und Abnutzung. Lassen Sie beschädigte Teile sofort ersetzen!

## Schleifband wechseln.



**Ziehen Sie vor allen Arbeiten an der Maschine den Netzstecker aus der Steckdose.**

Lösen Sie die Schraube (19)/(23) und klappen Sie den Seitendeckel (18) herunter.

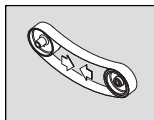

Schwenken Sie den Hebel (11) nach oben um die Spannvorrichtung zu entlasten.

Entfernen Sie das alte Schleifband. Beachten Sie vor dem Auflegen des neuen Schleifbandes die

Laufrichtungsangabe auf der Schleifbandrückseite! Sie muss mit der Drehrichtung des Antriebsrades übereinstimmen.

Legen Sie das Schleifband gleichzeitig auf die Antriebsscheibe (17) und die Kontaktscheibe (15).

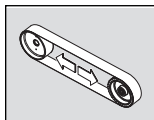

Schwenken Sie den Hebel (11) nach unten um das Schleifband zu spannen.

Schließen Sie den Seitendeckel (18) und ziehen Sie die Schraube (19)/(23) wieder fest.

Prüfen Sie das Spaltmaß der Schleifauflage.

Schalten Sie die Maschine ein und justieren Sie den Bandlauf.

## Betriebsanweisungen.

### Einschalten:

Sicherheits-Aus-Taste (12) entriegeln und aufklappen. Taste „I“, „I“, „I“, „I“ (14) drücken.

### Ausschalten:

Sicherheits-Aus-Taste (12) aufklappen. Taste „0“ (14) drücken.



Die Maschine läuft nach dem Ausschalten ca. 50 sek. nach.

### Sicherheits-Aus-Taste:

Drücken Sie in Gefahrensituationen die rote Sicherheits-Aus-Taste um die Maschine auszuschalten.

### Überlastsicherung.

Bei einer anhaltend hohen Belastung über einen längeren Zeitraum wird die Maschine abgeschaltet. Nach einer Abkühlzeit von ca. 15 Minuten ist die Maschine wieder einsatzbereit.

### Kontaktschleifen (Bilder 3+4).

Vergewissern Sie sich, dass die Sterndrehschraube (11) festgezogen ist.

Stellen Sie sicher, dass die obere Schutzabdeckung (2) mit der Sterndrehschraube (4)/(23) gesichert und der Seitendeckel (18) geschlossen ist.

Prüfen Sie das Spaltmaß der Schleifauflage.

Prüfen Sie die Position der Planschleifauflage (16). Die Schrauben (3) müssen sich in der unteren Position befinden.

Prüfen Sie, ob der Funkenschutz (7) richtig eingestellt und festgezogen ist.

Schalten Sie die Maschine ein und prüfen Sie den Bandlauf.

Legen Sie das Werkstück fest auf die Schleifauflage auf. Das Werkstück mit beiden Händen führen oder in einer Vorrichtung fixieren.

### Planschleifen (Bild 5)

Lösen Sie die Sterndrehschrauben (4)/(23) und entfernen Sie die obere Schutzabdeckung (2).

Stellen Sie sicher, dass das Spaltmaß richtig eingestellt ist. (Bild 2)

Schalten Sie die Maschine ein und prüfen Sie den Bandlauf.

Das Werkstück mit beiden Händen führen und nach dem Arbeitsvorgang nach oben wegnehmen.

### Absaugvorrichtung

Wir empfehlen die Verwendung der Absaugvorrichtung.

Die Maschine kann über den Stutzen (20) an eine Absaugvorrichtung angeschlossen werden.



## Geräusch-Emissionswerte.

	Leertlauf	Schleifen
Gemessener A-bewerteter Emissions-Schall-druckpegel am Arbeitsplatz $L_{pA}$ (re 20 $\mu$ Pa), in Dezibel	81	91
Unsicherheit $K_{pA}$ in Dezibel	4	4
Gemessener A-bewerteter Schallleistungspegel $L_{wA}$ (re 1 pW), in Dezibel	91	100
Unsicherheit $K_{wA}$ in Dezibel	2,5	2,5
<b>Betriebsbedingungen</b>		
Drehzahl (/min)	3 000	3 000
Material	–	ST 37
Abmessung	–	8 x 40
Schleifband	–	GRIT by Fein 36Z

ANMERKUNG: Die Summe aus gemessenem Emissionswert und zugehöriger Unsicherheit stellt die obere Grenze der Werte dar, die bei Messungen auftreten können.



Gehörschutz benutzen!

Messwerte ermittelt nach zutreffender Produktnorm (siehe die letzte Seite dieser Betriebsanleitung).

## Instandhaltung und Kundendienst.



Eine Instandsetzung darf nur durch eine Fachkraft nach den gültigen Vorschriften durchgeführt werden.

Zur Instandsetzung empfehlen wir den FEIN-Kundendienst, die FEIN-Vertragswerkstätte und die FEIN-Vertretungen.

Produkte, die mit Asbest in Berührung gekommen sind, dürfen nicht zur Reparatur gegeben werden. Entsorgen Sie mit Asbest kontaminierte Produkte entsprechend den im Land gültigen Vorschriften zur Entsorgung asbesthaltiger Abfälle.

Wenn die Anschlussleitung des Elektrowerkzeugs beschädigt ist, muss sie durch den Hersteller oder seinen Vertreter ersetzt werden.

Erneuern Sie Aufkleber und Warnhinweise am Elektrowerkzeug bei Alterung und Verschleiß.

Die aktuelle Ersatzteilliste dieses Elektrowerkzeuges finden Sie im Internet unter [www.fein.com](http://www.fein.com).

Verwenden Sie nur Originalersatzteile.

Führen Sie die folgenden Wartungsarbeiten regelmäßig durch:



Blasen Sie die Kühlluftöffnungen (13) am Motorgehäuse und die gekennzeichneten Stellen mit Druckluft aus (siehe Hinweisschild (21)).



Ölen Sie die Maschine täglich an den gekennzeichneten Stellen mit Maschinenöl (siehe Hinweisschild (21)).

Überprüfen Sie die Antriebsscheibe (17) und die Kontaktscheibe (15) bei jedem Schleifbandwechsel auf Verschleiß und Beschädigungen. Lassen Sie beschädigte Teile ersetzen.

Folgende Teile können Sie bei Bedarf selbst austauschen: Schleifband, Funkenschutz

## Gewährleistung und Garantie.

Die Gewährleistung auf das Erzeugnis gilt gemäß den gesetzlichen Regelungen im Lande des Inverkehrbringens. Darüber hinaus leistet FEIN Garantie entsprechend der FEIN-Hersteller-Garantieerklärung.

Im Lieferumfang Ihrer Maschine kann auch nur ein Teil des in dieser Betriebsanleitung beschriebenen oder abgebildeten Zubehörs enthalten sein.

## Konformitätserklärung.

Die **CE-Erklärung** gilt nur für Länder der Europäischen Union und der EFTA (European Free Trade Association) und nur für Produkte, die für den EU- oder EFTA-Markt bestimmt sind. Nach dem Inverkehrbringen des Produktes auf dem EU-Markt, verliert das UKCA Zeichen seine Gültigkeit.

Die **UKCA-Erklärung** gilt nur für den britischen Markt (England, Wales und Schottland) und nur für Produkte, die für den britischen Markt bestimmt sind. Nach dem Inverkehrbringen des Produktes auf dem britischen Markt verliert das CE-Zeichen seine Gültigkeit.

Die Firma FEIN erklärt in alleiniger Verantwortung, dass dieses Produkt den auf der letzten Seite dieser Betriebsanleitung angegebenen einschlägigen Bestimmungen entspricht.

Technische Unterlagen bei:

C. & E. Fein GmbH

Hans-Fein-Straße 81

73529 Schwäbisch Gmünd-Bargau, Germany

## Umweltschutz, Entsorgung.

Verpackungen, ausgemusterte Maschinen und Zubehör einer umweltgerechten Wiederverwertung zuführen.

## Anschlusschaltbilder.

**Typ**    **GI100**    **Seite 182**

**Typ**    **GI100 EF**    **Seite 183**

**Typ**    **GI1002V**    **Seite 184**

## Translation of the Original Instructions.

### Symbols, abbreviations and terms used.

The symbols in the Instruction Manual and on the machine shall aid in directing your attention to possible hazardous situations when working with this machine.

Symbol, character	Explanation
	Do not touch the rotating parts of the machine.
	Observe the instructions in the text or graphic opposite!
	Make sure to read the enclosed documents such as the Instruction Manual and the General Safety Instructions.
	Before commencing this working step, pull the mains plug out of the socket. Otherwise there may be danger of injury caused by unintentional starting of the machine.
	Use eye protection during operation.
	Use ear protection during operation.
	Use a dust mask during operation.
	Use protective gloves during operation.
	Danger warning
CE	Confirms the conformity of the power tool with the directives of the European Community.
UK CA	Confirms the conformity of the power tool with the directives of Great Britain (England, Wales, Scotland).
	Worn out machine and other electrotechnical and electrical products should be sorted separately for environmental-friendly recycling.
3~	Mains supply: three-phase alternating current
1~	Mains supply: single-phase alternating current
	Switching on
	Switching off
	Rotation direction
	Product with basic insulation plus additional insulation on touchable, conductive parts connected to the protective conductor.
	Applies only for China: The duration of environmental protection under normal use of the product is 10 years.
(**)	May contain numbers and letters
(Ax - Zx)	Marking for internal purposes

Character	Unit of measurement, international	Unit of measurement, national	Explanation
$v_0$	m/s	m/s	Sanding-belt speed
$n$	/min, $\text{min}^{-1}$ , rpm, r/min	rpm	No-load speed
$P_1$	W	W	Power input
$U$	V	V	Rated voltage
$f$	Hz	Hz	Frequency
$l_1$	mm	mm	Sanding-belt length
$l_2$	mm	mm	Sanding-belt width
	kg	kg	Weight according to EPTA-Procedure 01
	m, s, kg, A, mm, V, W, Hz, N, °C, dB, min, m/s <sup>2</sup>	m, s, kg, A, mm, V, W, Hz, N, °C, dB, min, m/s <sup>2</sup>	Basic and derived units of measurement from the international system of units <b>SI</b> .

## For your safety.



Do not use this machine before you have thoroughly read and completely understood these operating instructions, including the figures, specifications, and safety regulations.

Please also observe the relevant national industrial safety regulations (e. g. in Germany: BGV A2, BGR 500).

Non-observance of the safety instructions in the said documentation can lead to an electric shock, burns and/or severe injuries.

This Instruction Manual should be kept for later use and enclosed with the power tool, should it be passed on or sold.

### Intended use of the machine.

This machine is intended for grinding metal materials using the grinding belts and accessories recommended by FEIN in weather-protected environments.

### Special safety instructions.

**Wear personal protective equipment. Depending on application, use face shield, safety goggles or safety glasses. Where appropriate, wear dust mask, hearing protectors, gloves and workshop apron capable of stopping small abrasive or workpiece fragments.** The eye protection must be capable of stopping flying debris generated by various operations. The dust mask or respirator must be capable of filtrating particles generated by your operation. Prolonged exposure to high intensity noise may cause hearing loss.

**While working, do not wear loose clothing, jewellery or open, long hair.** Despite protective devices, loose objects can be snagged or caught by moving parts and lead to injury.

**Do not use worn, torn or heavily clogged grinding belts. Handle grinding belts carefully and store them according to the manufacturer's instructions. Do not bend or fold grinding belts!** Damaged grinding belts can tear, be flung away and injure someone.

**Do not use grinding belts or other accessories which are not specifically designed and recommended by the power tool manufacturer.** Safe operation is not ensured merely because a grinding belt or accessory fits your machine.

**Always use the protective devices attached on the machine. The protective devices must be securely mounted to the machine in order to achieve maximum safety.** The protective devices are supposed to protect the user from grinding particles thrown from the machine and from accidental contact with the grinding belt.

**Warning! Danger of fire and explosion! When grinding metals (e.g., aluminium or magnesium), dust develops that may be combustible or explosive. Do not operate the machine near flammable materials.** Sparks could cause these materials to ignite.

**Pay attention that other persons are not put at risk from sparking.** Remove flammable materials in close vicinity. Sparking occurs when grinding metal.

**Keep bystanders a safe distance away from work area. Anyone entering the work area must wear personal protective equipment.** Fragments of workpiece or of a broken accessory may fly away and cause injury beyond immediate area of operation.

**The workpiece must always lie securely on the grinding rest and the stop. Workpieces that are too small or too thin may not be worked.** Danger of injury from workpieces being thrown from the machine.

**The surface being worked can become very hot.** Do not touch it with your hands.



**Never touch the running grinding belt.** Danger of injury.

**In situations of danger, immediately press the safety pushbutton.** The machine runs on for approx. 50 seconds.

**Clean the ventilation openings on the power tool at regular intervals using non-metal tools.** The blower of the motor draws dust into the housing. An excessive accumulation of metallic dust can cause an electrical hazard.

**Ensure that the machine is positioned securely and horizontal.** Serious injuries can be caused if the machine tips over during operation.

**The mains plug of the machine may be mounted only by a qualified electrician.** The protective conductor in the mains socket outlet must be connected with the protective earthing of the mains supply.

**Pull out the mains plug for maintenance and repair!**

Switching the machine on unintentionally can lead to serious injuries.

**Have the electrical safety of the machine checked regularly in accordance with statutory regulations.** For machines that have not been checked, there may be danger of electrical shock!

**Check the rotation direction of the motor before starting the operation of the machine for the first time.** If the rotation direction of the motor is incorrect, the work-piece can be thrown from the machine and cause an accident. The rotation direction may be changed only by a qualified electrician.

**Make sure that you or other persons are not standing directly next to the grinding belt when switching the machine on.** The grinding belt can tear apart and cause serious injuries.

### Handling hazardous dusts

For work procedures with this power tool where material is removed, dusts develop that can be hazardous to one's health.

Contact with or inhaling some dust types, e. g. asbestos and asbestos-containing materials, lead-containing coatings, metal, some wood types, minerals, silicate particles from materials containing stone, paint solvents, wood preservatives, antifouling paints for vessels, can trigger allergic reactions to the operator or bystanders and/or lead to respiratory infections, cancer, birth defects or other reproductive harm. The risk from inhaling dusts depends on the exposition. Use dust extraction matched appropriately for the developing dust, as well as personal protective equipment and provide for good ventilation of the workplace. Leave the processing of asbestos-containing materials to specialists.

Wood and light-metal dust, hot mixtures of grinding dust and chemical materials can self-ignite under unfavourable conditions or cause an explosion. Avoid sparking in the direction of the dust collector as well as overheating of the power tool and the materials being sanded, empty the dust collector/container in time, observe the material manufacturer's working instructions, as well as the relevant regulations in your country for the materials being worked.

## At a glance.

- 1 Star-knob bolt for adjusting the tracking of the grinding belt
- 2 Safety cover, top
- 3 Adjustment screw of support surface for plane grinding
- 4 Star-knob bolt of top safety cover
- 5 Stop
- 6 Wing bolts of the spark guard
- 7 Spark guard
- 8 Grinding rest
- 9 Screw for grinding rest
- 10 Star-knob bolt of front safety cover
- 11 Clamping lever
- 12 Safety pushbutton
- 13 Venting slots
- 14 On/Off switch
- 15 Contact wheel
- 16 Support surface for plane grinding
- 17 Drive wheel
- 18 Side cover
- 19 Screw for side cover
- 20 Hose connection socket for dust extraction
- 21 Instruction label
- 22 Fastening screws of sub base for work bench
- 23 Star-knob bolt, top cover and side cover

## Assembly instructions (figure 6).

Fasten the machine on the Fein sub base GIXS or GIXBE (see Assembly instructions) or on a work bench with fitting bolts (22).

Fasten the sub base or the work bench to the floor using suitable dowel/bolt connections.

All connections must withstand the forces that arise during working.

Faulty assembly can cause the sub base or work bench to tilt over or the machine to loosen from the sub base or work bench during operation, and lead to serious accidents.

## Electrical connection.

 The electrical connection, which is to be provided by customer, must be carried out by a qualified electrician.

**Observe mains voltage:** The mains voltage and the frequency of the power source must agree with the data on the type plate of the machine.

Before starting operation for the first time, check the rotation direction of the motor. The rotation direction may be changed only by a qualified electrician.

## Adjustments.

 **Before any work on the machine itself, pull the mains plug.**

### Adjusting the spark guard (7).

Loosen both wing bolts (6) and adjust the spark guard (7) in such a manner that the grinding belt is covered off as far as possible.

Tighten both wing bolts again.

### Adjusting the grinding rest (8) (figure 1).

Loosen star-knob bolt (9) and adjust the gap size to 2 mm (max.).

Tighten the star-knob bolt again.

### Adjusting the support surface for plane grinding (16).

For plane grinding, the support surface for plane grinding (16) must be aligned parallel to the grinding belt and face against it over the complete surface.

Loosen screws (4)/(10)/(23) and remove the top and front safety covers.

Loosen screw (19)/(23) and fold down the side cover (18).

Loosen screws (3) and adjust the gap clearance between the stop (5) and the support surface for plane grinding (16). The gap clearance may not exceed 2 mm max.! (figure 2)

Tighten screws (3) again.

Close side cover (18) and retighten screws (19)/(23).

Mount the top and front safety covers again and retighten screws (4)/(10).

### Adjusting the belt tracking.

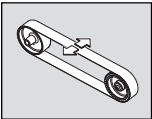

Switch the machine on only briefly and check the belt tracking.

If the grinding belt moves left or right, adjust the belt tracking with the star-knob bolt (1) until centred.

If the belt tracking cannot be adjusted centred:

Clean the drive wheel (17) and the contact wheel (15) with compressed air.

Check the drive wheel and the contact wheel for wear, deformation and damage. Have damaged components replaced without delay!

### Replacing the grinding belt.



**Before any work on the machine itself, pull the mains plug.**

Loosen screw (19)/(23) and fold down the side cover (18).

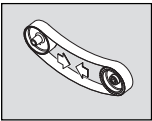

Tilt lever (11) upward to release the tensioning device.

Remove the old grinding belt.

Before mounting the new grinding belt, observe the running-direction indication on the rear of the grinding

belt! It must correspond with the rotation direction of the drive wheel.

Place the grinding belt both around the drive wheel (17) and around the contact wheel (15).

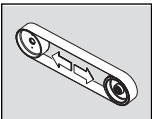

Tilt lever (11) down to tension the grinding belt.

Close side cover (18) and retighten screws (19)/(23).

Check the gap size of the grinding rest.

Switch the machine on and adjust the belt run.

### Operating instructions.

#### Switching on:

Disengage and fold up the safety pushbutton (12). Press pushbutton "I" (14).

#### Switching off:

Fold up safety pushbutton (12). Press pushbutton "0" (14).



After switching off, the machine runs on for approx. 50 seconds.

#### Safety pushbutton:

In situations of danger, press the safety pushbutton to switch the machine off.

#### Overload protection.

In case of continuous high load over a longer period of time, the machine is switched off. After a cooling-down period of approx. 15 minutes, the machine is ready for operation again.

#### Contact grinding (figures 3+4).

Check if the star-knob bolt (9) is firmly tightened.

Make sure that the top safety cover (2) is secured with star-knob bolt (4)/(23) and the side cover (18) is closed.

Check the gap size of the grinding rest.

Check the position of the support surface for plane grinding (16). The screws (3) must be in the lower position.

Check if the spark guard (7) is properly adjusted and tightened.

Switch the machine on and check the belt run.

Place the workpiece firmly onto the grinding rest.

Guide the workpiece with both hands or fasten it in a fixture.

#### Plane grinding (figure 5)

Loosen star-knob bolts (4)/(23) and remove the top safety cover (2).

Ensure that the gap clearance is correctly adjusted. (figure 2)

Switch the machine on and check the belt run.

Guide the workpiece with both hands and remove it upwards after the working procedure.

#### Extraction device

We recommend the use of an extraction device.

The machine can be connected via sleeve (20) to an exhauster.

## Noise emission values.

	Idle	Sanding
A-weighted emission pressure power level measured at the workplace $L_{pA}$ (re 20 $\mu$ Pa), in decibels	81	91
Measuring uncertainty $K_{pA}$ , in decibels	4	4
Measured A-weighted sound power level $L_{wA}$ (re 1 pW), in decibels	91	100
Measuring uncertainty $K_{wA}$ , in decibels	2.5	2.5
<b>Operating conditions</b>		
Speed (rpm)	3 000	3 000
Material	–	ST 37
Dimension	–	8 x 40
Grinding belt	–	GRIT by Fein 36Z

REMARK: The sum of the measured emission value and respective measuring inaccuracy represents the upper limit of the values that can occur during measuring.



Wear hearing protection!

Measured values determined in accordance with the corresponding product standard (see last page in this Instruction Manual).

## Repair and customer service.



Repairs may be carried out only by qualified persons in conformity with the valid regulations.

For repairs, we recommend our FEIN customer service centre, the FEIN authorised service centres and FEIN agencies.

Products that have come into contact with asbestos may not be sent in for repair. Dispose of products contaminated with asbestos according to the applicable country-specific regulations for such disposal.

When the machine's power supply cord is damaged, it must be replaced by the manufacturer or their representative.

Renew stickers and warning indications on the power tool when aged and worn.

The current spares parts list for this power tool can be found on our website at [www.fein.com](http://www.fein.com).

Use only original spare parts.

Carry out the following maintenance regularly:



Blow out the ventilation slots (13) at the motor housing and the marked locations with compressed air (see Instruction label (21)).



Lubricate the machine daily (when in use) with machine oil at the locations marked (see Instruction label (21)).

Check the drive disc (17) and the contact disc (15) for wear and damage each time when replacing a grinding belt. Have damaged parts replaced.

If required, you can change the following parts yourself: Grinding belt, spark guard

## Warranty and liability.

The warranty for the product is valid in accordance with the legal regulations in the country where it is marketed. In addition, FEIN also provides a guarantee in accordance with the FEIN manufacturer's warranty declaration.

The delivery scope of your machine may include only a part of the accessories described or shown in this instruction manual.

## Declaration of conformity.

This **CE declaration** is only valid for European Union and EFTA (European Free Trade Association) countries and only for products intended for the EU- or EFTA market. After placing the product on the EU market the UKCA mark loses its mark validity.

The **UKCA declaration** is only valid for the Great Britain market (England, Wales and Scotland) and only for products intended for the Great Britain market.

After placing the product on the Great Britain market the CE mark loses its mark validity.

FEIN declares itself solely responsible for this product conforming with the relevant provisions given on the last page of this Instruction Manual.

Technical documents at:

C. & E. Fein GmbH

Hans-Fein-Straße 81

73529 Schwäbisch Gmünd-Bargau, Germany

## Environmental protection, disposal.

Packaging, worn out machines and accessories should be sorted for environment-friendly recycling.

## Connection diagrams.

Type **GI100** Page **182**

















Type **GI100 EF** Page **183**

Type **GI1002V** Page **184**

## Traduction de la notice originale.

### Symboles, abréviations et termes utilisés.

Les symboles utilisés dans cette notice d'utilisation et, le cas échéant sur l'appareil, servent à attirer votre attention sur les dangers éventuels que comporte le travail avec cet appareil.

Symbole, signe	Explication
	Ne pas toucher les éléments en rotation de la machine.
	Suivre les indications données dans le texte ou la représentation graphique ci-contre !
	Lire impérativement les documents ci-joints tels que la notice d'utilisation et les instructions générales de sécurité.
	Avant d'effectuer ce travail, retirez la fiche de la prise de courant. Sinon, il y a des risques de blessures dus à un démarrage non intentionné de la machine.
	Lors des travaux, porter une protection oculaire.
	Lors des travaux, porter une protection acoustique.
	Lors des travaux, porter une protection anti-poussière.
	Lors des travaux, utiliser un protège-main.
	Signe d'avertissement de danger
	Confirme la conformité de l'outil électrique aux directives de l'Union Européenne.
	Confirme la conformité de l'outil électrique aux directives de la Grande-Bretagne (Angleterre, Pays de Galles, Écosse).
	Trier les machines ainsi que les autres produits électrotechniques et électriques et les rapporter à un centre de recyclage respectant les directives concernant la protection de l'environnement.
3~	Raccordement au réseau courant alternatif triphasé
1~	Raccordement au réseau courant alternatif monophasé
	Mise en marche
	Arrêt
	Sens de rotation
	Produit avec isolation de base et raccordement supplémentaire au conducteur de protection de tous les éléments conducteurs pouvant être touchés.
	Valable uniquement pour la Chine : La durée de la protection de l'environnement dans le cadre d'une utilisation normale du produit est de 10 ans.
(**)	Peut contenir des chiffres ou des lettres
(Ax – Zx)	Marquage interne

Signe	Unité internationale	Unité nationale	Explication
$v_0$	m/s	m/s	Vitesse de la bande de ponçage
$n$	/min, $\text{min}^{-1}$ , rpm, r/min	tr/min	Vitesse à vide
$P_1$	W	W	Puissance absorbée
$U$	V	V	Tension de référence
$f$	Hz	Hz	Fréquence
$l_1$	mm	mm	Longueur de la bande
$l_2$	mm	mm	Largeur de la bande
	kg	kg	Poids suivant EPTA-Procédure 01
	m, s, kg, A, mm, V, W, Hz, N, °C, dB, min, $\text{m/s}^2$	m, s, kg, A, mm, V, W, Hz, N, °C, dB, min, $\text{m/s}^2$	Unités de base et unités dérivées du système international SI.

## Pour votre sécurité.



Ne pas utiliser cette machine avant d'avoir soigneusement lu et complètement compris cette notice d'utilisation, y compris les figures, les spécifications et les règles de sécurité.

Tenir également compte des réglementations nationales de sécurité électrique et protection du travail en vigueur (en Allemagne : BGV A2, BGR 500).

Le non-respect des instructions de sécurité se trouvant dans la documentation mentionnée peut entraîner un choc électrique, un incendie et/ou de graves blessures. Bien garder cette notice d'utilisation en vue d'une utilisation ultérieure ; elle doit être jointe à l'appareil en cas de transmission ou de vente à une tierce personne.

### Utilisation de la machine.

Machine conçue pour le polissage de métaux à l'abri des intempéries avec les outils de travail et les accessoires autorisés par FEIN.

### Instructions particulières de sécurité.

**Porter un équipement de protection individuelle. En fonction de l'application, utilisez un écran facial, des lunettes de sécurité ou des verres de sécurité. Le cas échéant, utiliser un masque antipoussières, des protections auditives, des gants et un tablier capables d'arrêter les petits fragments abrasifs ou des pièces à usiner projetées.** La protection oculaire doit être capable d'arrêter les débris projetés durant les diverses opérations. Le masque antipoussières ou le masque respiratoire doit être capable de filtrer les particules produites par vos travaux. L'exposition prolongée aux bruits de forte intensité peut provoquer une perte de l'audition.

**Ne pas porter des vêtements amples, des bijoux et attacher les cheveux longs lors du travail.** Malgré les dispositifs de protection, les objets non fixés peuvent être happés par les pièces en mouvement et provoquer ainsi des blessures.

**Ne pas utiliser de bandes de ponçage usées, fendues sur les bords ou fortement encrassées. Manier avec précaution les bandes de ponçage et les ranger conformément aux instructions du fabricant. Ne pas plier les bandes de ponçage !** Les bandes de ponçage endommagées peuvent se déchirer ou être projetées par l'appareil et blesser quelqu'un.

**Ne pas utiliser de bandes de ponçage ou d'autres accessoires qui n'ont pas été spécialement conçus ou validés par le fabricant.** Le seul fait qu'une bande de ponçage ou un accessoire se laisse monter sur votre appareil ne garantit pas une utilisation dépourvue de risque.

**Toujours utiliser les dispositifs de protection se trouvant sur l'appareil. Les dispositifs de protection doivent être solidement montés sur l'appareil de façon à garantir une sécurité maximale.** Les dispositifs de protection doivent protéger l'utilisateur contre les projections de particules et contre un contact accidentel avec la bande de ponçage.

**Attention risque d'incendie et d'explosion ! Lors du ponçage de métaux (par ex. aluminium ou magnésium), de la poussière est générée qui peut être inflammable ou explosive. Ne pas utiliser l'appareil lorsqu'il y a des matériaux inflammables à proximité.** Des étincelles pourraient enflammer ces matériaux.

**Veiller à protéger toute personne contre des projections d'étincelles.** Enlever les matériaux inflammables se trouvant à proximité. L'usinage des métaux génère des étincelles.

**Maintenir les personnes présentes à une distance de sécurité par rapport à la zone de travail. Toute personne entrant dans la zone de travail doit porter un équipement de protection individuelle.** Des fragments de pièce à usiner ou d'un accessoire cassé peuvent être projetés et provoquer des blessures en dehors de la zone immédiate d'opération.

**La pièce à travailler doit être toujours bien posée sur le support de ponçage et la butée. Ne pas travailler des pièces trop petites ou trop fines.** Une pièce qui est projetée peut causer des blessures.

**La surface travaillée peut devenir très chaude.** Ne pas la toucher de la main.



**Ne jamais toucher la bande de ponçage en rotation.** Risque de blessures.

**En cas de danger, toujours appuyer immédiatement sur la touche d'arrêt d'urgence.** La machine s'arrête au bout de 50 secondes environ.



**Nettoyer régulièrement les orifices de ventilation du moteur. La ventilation du moteur aspire la poussière à l'intérieur du carter.** Une trop grande quantité de poussière de métal accumulée peut provoquer des incidents électriques.

**Veiller à placer la machine sur une surface plane et dans une position stable.** Au cas où la machine se renverserait pendant le travail, ceci pourrait entraîner de graves blessures.

**Seul un électricien professionnel est autorisé à monter la fiche de l'appareil.** Le conducteur de protection dans la prise du secteur doit être connecté à la mise à la terre du réseau électrique.

**Pour les travaux d'entretien et de réparation, retirer la fiche de la prise de courant !** Une mise en marche non intentionnelle de la machine peut entraîner de graves blessures.

**Faire régulièrement contrôler la sécurité électrique de la machine conformément à la législation en vigueur.** Les machines non soumises à un contrôle présentent un risque de choc électrique !

**Avant la première mise en service, contrôler le sens de rotation du moteur.** Si c'est le mauvais sens de rotation, la pièce à travailler peut être projetée et causer des accidents. Seul un électricien professionnel est autorisé à inverser le sens de rotation.

**Lors de la mise en marche de la machine, veiller à ce que l'utilisateur ou d'autres personnes ne se tiennent pas directement à côté de la bande de ponçage.** La bande de ponçage peut se déchirer et entraîner de graves blessures.

### **Émission de poussières nocives**

Lors du travail avec enlèvement de matière, des poussières pouvant être dangereuses sont générées. Toucher ou aspirer certaines poussières, par ex. d'amiante et de matériaux contenant de l'amiante, de peintures contenant du plomb, du métal, de certains bois, de minéraux, des particules de silicate contenues dans les matériaux contenant de la roche, de solvants de peinture, de lasures, de produits antifouling pour bateaux peut causer des réactions allergiques et/ou des maladies des voies respiratoires, un cancer ou des problèmes de fécondité. Le risque causé par l'inhalation de poussières dépend de l'exposition aux poussières. Utiliser une aspiration adaptée à la poussière générée ainsi que des équipements de protection personnels et veiller à bien aérer la zone de travail. Ne confier le travail sur des matériaux contenant de l'amiante qu'à des spécialistes.

Les poussières de bois et les poussières de métaux légers, les mélanges chauds de poussières de ponçage et de produits chimiques peuvent s'enflammer dans certaines conditions ou causer une explosion. Éviter une projection d'étincelles vers le bac de récupération des poussières ainsi qu'une surchauffe de l'outil électrique et des matériaux travaillés, vider à temps le bac de récupération des poussières et respecter les indications de travail du fabricant du matériau ainsi que les règlements en vigueur dans votre pays, spécifiques aux matériaux à traiter.

## **Vue générale.**

- 1 Vis étoile, ajustage de la bande
- 2 Capot de protection supérieur
- 3 Vis de réglage, support de ponçage pour surfaces planes
- 4 Vis étoile, capot de protection supérieur
- 5 Butée
- 6 Vis papillon, écran protecteur
- 7 Protection pare-étincelles
- 8 Support de ponçage
- 9 Vis pour support de ponçage
- 10 Vis étoile, capot de protection avant
- 11 Levier de serrage
- 12 Touche d'arrêt d'urgence
- 13 Outils de ventilation
- 14 Interrupteur Marche/Arrêt
- 15 Roue de contact
- 16 Support de ponçage pour surfaces planes
- 17 Roue d'entraînement
- 18 Protection latérale
- 19 Vis pour protection latérale
- 20 Tubulure pour aspiration des poussières
- 21 Plaque d'instructions
- 22 Vis de fixation, socle, table de travail
- 23 Vis étoile, capot de protection avant et capot latéral

## **Indications de montage (Figure 6).**

Fixer la machine sur le socle Fein GIXS ou GIXBE (voir instructions de montage) ou sur une table de travail à l'aide des vis appropriées (22).

À l'aide de vis/chevilles appropriées, fixer le socle ou la table de travail sur le sol.

Toutes les fixations doivent pouvoir résister aux forces générées pendant le travail.

Un montage incorrect peut provoquer de graves accidents causés par le basculement du socle ou de la table de travail ou par un appareil qui se détache du socle ou de la table de travail pendant l'opération de travail.

## **Branchement électrique.**

 Le branchement électrique sur les lieux d'installation doit être effectué par un électricien professionnel.

**Respecter la tension du réseau :** La tension et la fréquence de la source de tension doivent correspondre aux indications figurant sur la plaque signalétique de l'appareil.

Avant la première mise en service, contrôler le sens de rotation du moteur. Seul un électricien professionnel est autorisé à inverser le sens de rotation.

## **Réglages.**

 **Avant d'effectuer toute intervention sur la machine, retirer la fiche de la prise de courant.**

### **Régler la protection pare-étincelles (7).**

Desserrer les deux vis papillon (6) et régler l'écran protecteur (7) de sorte à recouvrir autant que possible la bande de ponçage.

Resserrer les deux vis papillon.

## Régler le support de ponçage (8) (Figure 1).

Desserrer la vis étoile (9) et régler la cote de la fente sur **2 mm max.**

Resserrer la vis étoile.

## Support de ponçage pour surfaces planes (16).

Lors du ponçage de surfaces planes, le support (16) doit être aligné parallèlement à la bande de ponçage et doit être en contact avec toute sa surface.

Desserrer les vis (4)/(10)/(23) et retirer le capot de protection du haut et de devant.

Desserrer la vis (19)/(23) et ouvrir le couvercle latéral (18).

Desserrer les vis (3) et régler l'espacement entre la butée (5) et le support de ponçage pour surfaces planes (16). L'espacement doit être de **2 mm max.** ! (Figure 2)  
Resserrer les vis (3).

Fermer le capot latéral (18) et resserrer la vis (19)/(23).  
Monter à nouveau les capots de protection supérieur et avant et resserrer les vis (4)/(10).

## Centrage de la bande.

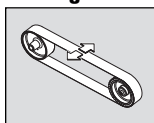

Mettre **brèvement** l'appareil en marche et contrôler si la bande est bien centrée.

À l'aide de la vis étoile (1), ajuster la course de la bande au centre, si la bande de ponçage bouge vers la

droite ou vers la gauche.

Au cas où la bande ne se laisse pas centrer :

Nettoyer la roue d'entraînement (17) et la roue de contact (15) à l'aide d'air comprimé.

Contrôler si le disque d'entraînement et la roue de contact présentent des signes d'usure ou de déformation. Faire immédiatement remplacer les pièces endommagées !

## Changement de bande.



**Avant d'effectuer toute intervention sur la machine, retirer la fiche de la prise de courant.**

Desserrer la vis (19)/(23) et ouvrir le couvercle latéral (18).

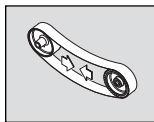

Pivoter le levier (11) vers le haut afin de détendre le dispositif de serrage.  
Enlever la bande de ponçage usée.

Avant de placer la nouvelle bande de ponçage, tenir compte du sens de la marche indiqué au dos de la bande

de ponçage ! Il doit coïncider avec le sens de rotation de la roue d'entraînement.

Placer la bande de ponçage sur la roue d'entraînement (17) et la roue de contact (15).

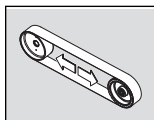

Pivoter le levier (11) vers le bas afin de tendre la bande de ponçage.  
Fermer le capot latéral (18) et resserrer la vis (19)/(23).

Contrôler la cote de la fente du support de ponçage.  
Mettre l'appareil en marche et ajuster la bande.

## Instructions d'utilisation.

### Mise en marche :

Déverrouiller la touche d'arrêt d'urgence (12) et la relever. Appuyer sur la touche « 1 » (14).

### Arrêt :

Déverrouiller la touche d'arrêt d'urgence (12). Appuyer sur la touche « 0 » (14).



Une fois éteinte, la machine continue à tourner pendant 50 secondes environ.

### Touche d'arrêt d'urgence :

Dans les situations dangereuses, appuyez sur la touche d'arrêt d'urgence rouge afin d'arrêter l'appareil.

### Protection contre la surcharge.

Dans le cas d'une forte sollicitation continue, l'appareil s'éteint. Après un temps de refroidissement de 15 minutes environ, l'appareil est de nouveau prêt à fonctionner.

### Dressage (figures 3+4).

S'assurer que la vis étoile (9) est bien serrée.

S'assurer que le capot de protection supérieur (2) à l'aide de la vis étoile (4)/(23) et que le capot latéral (18) est fermé.

Contrôler la cote de la fente du support de ponçage.

Contrôler si la position du support de ponçage pour surfaces planes (16). Les vis (3) doivent se trouver dans la position inférieure.

Contrôler si la protection contre les étincelles (7) est bien réglée et serrée.

Mettre la machine en marche et contrôler le centrage de la bande.

Bien poser la pièce sur le support de ponçage.

Guider la pièce des deux mains ou la bloquer dans un dispositif.

### Ponçage de surfaces planes (figure 5)

Desserrer les vis étoile (4)/(23) et retirer le capot de protection supérieur (2).

S'assurer que la cote de la fente est bien réglée.

(Figure 2)

Mettre la machine en marche et contrôler le centrage de la bande.

Guider la pièce des deux mains et, une fois l'opération terminée, la retirer vers le haut.

### Dispositif d'aspiration

Nous recommandons l'utilisation du dispositif d'aspiration.

Il est possible de raccorder la machine au moyen de la tubulure (20) à un dispositif d'aspiration.

## Valeurs d'émission acoustique

	Marche à vide	Ponçage
Mesure réelle (A) du niveau de pression acoustique sur le lieu de travail $L_{pA}$ (re 20 $\mu$ Pa), en décibel	81	91
Incertitude $K_{pA}$ , en décibel	4	4
Mesure réelle (A) du niveau d'intensité acoustique pondéré $L_{wA}$ (re 1 pW), en décibel	91	100
Incertitude $K_{wA}$ , en décibel	2,5	2,5
<b>Conditions de mise en service</b>		
Rotation (1/min)	3 000	3 000
Matériau	–	ST 37
Dimension	–	8 x 40
Bande de ponçage	–	GRIT by Fein 36Z

REMARQUE : La somme de la valeur d'émission mesurée et de l'incertitude constitue la limite supérieure des valeurs qui peuvent apparaître pendant la prise de mesures.



Porter une protection acoustique !

Valeurs de mesure mesurées conformément à la norme correspondante du produit (voir la dernière page de la présente notice d'utilisation).

## Travaux d'entretien et service après-vente.

Ne faire effectuer des réparations que par un spécialiste travaillant conformément aux réglementations en vigueur.

Pour des travaux de réparation, nous vous recommandons le service après-vente FEIN, l'atelier agréé FEIN ainsi que les représentants FEIN.

Les produits ayant été en contact avec de l'amiante ne doivent pas être réparés. Éliminer les produits contaminés par l'amiante conformément aux dispositions nationales relatives à l'élimination de déchets contenant de l'amiante.

Si le câble d'alimentation de l'outil électrique est endommagé, le faire remplacer par le fabricant ou son représentant.

Remplacer les autocollants et avertissements sur l'outil électrique s'ils sont usés et illisibles.

Vous trouverez la liste actuelle des pièces de rechange pour cet outil électroportatif sur notre site [www.fein.com](http://www.fein.com).

N'utiliser que des pièces de rechange d'origine.

Effectuer régulièrement les travaux d'entretien suivants :



Souffler de l'air comprimé dans les orifices d'air de ventilation (13) sur le carter moteur et sur les endroits marqués (voir plaque d'avertissement (21)).



Graisser l'appareil quotidiennement avec de l'huile aux endroits marqués (voir plaque d'instructions (21)).

S'assurer à chaque fois que vous remplacez la bande de ponçage que la roue d'entraînement (17) et la roue de contact (15) ne sont pas usées ou endommagées. Faire remplacer les pièces endommagées.

**Si nécessaire, vous pouvez remplacer vous-même les éléments suivants :** Bande de ponçage, écran protecteur

## Garantie.

La garantie du produit est valide conformément à la réglementation légale en vigueur dans le pays où le produit est mis sur le marché. Outre les obligations de garantie légale, les appareils FEIN sont garantis conformément à notre déclaration de garantie de fabricant. Il se peut que seule une partie des accessoires décrits ou représentés dans cette notice d'utilisation soit fournie avec la machine.

## Déclaration de conformité

La **Déclaration CE** est uniquement valable pour les pays de l'Union européenne et de l'AELE (Association Européenne de Libre-Échange) et uniquement pour les produits destinés au marché de l'UE ou de l'AELE. Une fois que le produit a été mis sur le marché de l'UE, le marquage UKCA cesse d'être valable.

La **déclaration UKCA** est uniquement valable pour le marché britannique (Angleterre, Pays de Galles et Écosse) et uniquement pour les produits destinés au marché britannique. Une fois que le produit a été mis sur le marché britannique, le marquage CE cesse d'être valable.

L'entreprise FEIN déclare sous sa propre responsabilité que ce produit est en conformité avec les réglementations en vigueur indiquées à la dernière page de la présente notice d'utilisation.

Dossier technique auprès de :

C. & E. Fein GmbH

Hans-Fein-Straße 81

73529 Schwäbisch Gmünd-Bargau, Germany

## Protection de l'environnement, recyclage.

Rapporter les emballages, les machines usagées et les accessoires dans un centre de recyclage respectant les directives concernant la protection de l'environnement.

## Schémas de connexion.

















Type G1100 Page 182

Type G1100 EF Page 183

Type G11002V Page 184

**Traduzione delle istruzioni originali.****Simboli, abbreviazioni e termini utilizzati.**

I simboli utilizzati in queste istruzioni per l'uso ed eventualmente sull'apparecchio servono a richiamare l'attenzione su possibili pericoli utilizzando questo apparecchio.

<b>Simbolo</b>	<b>Descrizione</b>
	Non toccare parti rotanti della macchina.
	Osservare le istruzioni nel testo o nel grafico riportato a lato!
	La documentazione allegata, come le istruzioni per l'uso e le indicazioni generali di sicurezza devono essere lette assolutamente.
	Prima di questa operazione staccare la spina di rete dalla presa elettrica. Altrimenti esiste pericolo di lesioni dovute all'accensione accidentale della macchina.
	Durante la fase operativa utilizzare la protezione per gli occhi.
	Durante la fase operativa utilizzare la protezione acustica.
	Durante la fase operativa utilizzare la protezione polvere.
	Durante la fase operativa utilizzare la protezione per le mani.
	Avvertenza contro pericolo.
	Conferma la conformità dell'elettrodomestico con le direttive della Comunità europea.
	Certifica la conformità dell'elettrodomestico alle direttive della Gran Bretagna (Inghilterra, Galles, Scozia).
	Raccogliere separatamente macchine ed altri prodotti elettrotecnici ed elettrici scartati ed avviarli ad un riciclaggio rispettoso dell'ambiente.
3~	Tipo di collegamento alla rete di corrente alternata trifase
1~	Tipo di collegamento alla rete corrente alternata monofase
	Accensione
	Spegnimento
	Senso di rotazione
	Prodotto con isolamento di base ed isolato inoltre ai particolari conduttori con cui si può venire a contatto collegati al conduttore di protezione.
	Valido solamente per Cina: La durata della protezione dell'ambiente con impiego normale del prodotto è di 10 anni.
(**)	può contenere cifre o lettere
(Ax - Zx)	Contrassegno per uso interno

Simbolo	Unità internazionale	Unità nazionale	Descrizione
$v_0$	m/s	m/s	Velocità nastro abrasivo
$n$	/min, $\text{min}^{-1}$ , rpm, r/min	g/min	Numero di giri a vuoto
$P_1$	W	W	Potenza assorbita nominale
$U$	V	V	Tensione di taratura
$f$	Hz	Hz	Frequenza
$l_1$	mm	mm	Lunghezza nastro abrasivo
$l_2$	mm	mm	Larghezza nastro abrasivo
	kg	kg	Peso conforme alla EPTA-Procedure 01
	m, s, kg, A, mm, V, W, Hz, N, °C, dB, min, $\text{m/s}^2$	m, s, kg, A, mm, V, W, Hz, N, °C, dB, min, $\text{m/s}^2$	Unità di base ed unità derivanti dal sistema unità internazionale <b>SI</b> .

## Per la Vostra sicurezza.

 Non utilizzare questa macchina prima di aver letto accuratamente e compreso completamente le presenti istruzioni d'uso, comprese le figure, le specifiche e le regole di sicurezza.

Attenersi anche alle vigenti disposizioni nazionali relative alla sicurezza elettrica ed all'antifortunistica (in Germania: BGV A2, BGR 500).

In caso di inosservanza delle indicazioni di sicurezza contenute nella documentazione citata vi è il pericolo di scossa elettrica, incendio e/o di lesioni serie.

Conservare le presenti istruzioni per un eventuale uso futuro ed allegarle in caso di inoltro oppure di vendita della macchina.

### Uso previsto per la macchina.

macchina per la levigatura di materiali metallici con nastri abrasivi e ed accessori consigliati dalla Fein in ambiente protetto dagli agenti atmosferici.

### Norme speciali di sicurezza.

**Indossare abbigliamento di protezione. A seconda dell'applicazione in corso utilizzare una visiera completa, maschera di protezione per gli occhi oppure occhiali di sicurezza. Per quanto necessario, portare maschere per polveri, protezione acustica, guanti di protezione oppure un grembiule speciale in grado di proteggervi da piccole particelle di levigatura o di materiale.** Gli occhi dovrebbero essere protetti da corpi estranei espulsi in aria nel corso di diverse applicazioni. La maschera antipolvere e la maschera respiratoria devono essere in grado di filtrare la polvere provocata durante l'applicazione. Esponendosi per lungo tempo ad un rumore troppo forte vi è il pericolo di perdere l'udito.

**Durante il lavoro non indossare vestiti larghi, gioielli o capelli lunghi non raccolti.** Nonostante i dispositivi di protezione, oggetti sciolti possono impigliarsi in parti in movimento e causare lesioni.

**Non utilizzare nastri abrasivi usurati, strappati oppure fortemente intasati. Trattare con cura i nastri abrasivi e conservarli secondo le istruzioni del produttore. Non piegare i nastri abrasivi!** Nastri abrasivi danneggiati possono strapparsi, essere lanciati in aria e ferire qualcuno.

**Non utilizzare nastri abrasivi o altri accessori che non sono stati appositamente sviluppati o esplicitamente omologati dal produttore.** Un funzionamento sicuro non è assicurato dal semplice fatto che un nastro abrasivo o un accessorio sia adatto alla macchina in dotazione.

**Utilizzare sempre i dispositivi di protezione che si trovano sull'apparecchio. I dispositivi di protezione devono essere montati in modo sicuro sull'apparecchio affinché venga ottenuto il massimo grado di sicurezza.** I dispositivi di protezione devono proteggere l'operatore contro particelle di levigatura che vengono espulse e contro contatto accidentale con il nastro abrasivo.

**Attenzione pericolo di incendio ed esplosione! Levigando metalli (ad es. alluminio o magnesio) si forma della polvere che può essere infiammabile o esplosiva. Non utilizzare mai l'apparecchio in prossimità di materiali infiammabili.** Scintille possono incendiare questi materiali.

**Accertarsi sempre di non mettere nessuno in pericolo con la scia di scintille.** Allontanare ogni tipo di materiale infiammabile che si trova nelle vicinanze. Levigando il metallo si produce una scia di scintille.

**Avere cura di evitare che altre persone possano avvicinarsi alla zona in cui si sta lavorando. Ogni persona che entra nella zona di operazione deve indossare un abbigliamento protettivo personale.** Frammenti del pezzo in lavorazione oppure utensili rotti possono volar via oppure provocare incidenti anche al di fuori della zona diretta di lavoro.

**Il pezzo in lavorazione deve poggiare sempre in modo sicuro sulla superficie di levigatura e sulla battuta di guida. È proibita la lavorazione di pezzi di dimensioni ridotte o di piccolo spessore.** Esiste il rischio di incidenti causati da pezzi in lavorazione che possono essere proiettati in aria.

**La superficie lavorata può diventare bollente.** Non toccarla con la mano.

 **Non toccare mai il nastro abrasivo in movimento.** Esiste pericolo di lesioni.

**In situazioni pericolose premere immediatamente il tasto arresto di sicurezza.** La macchina continua a funzionare ancora per 50 secondi.

**Pulire regolarmente le fessure di ventilazione della macchina. La ventola del motore aspira polvere nella carcassa.** In caso di eccessivo accumulo di polvere di metallo possono verificarsi pericoli di origine elettrica.

**Assicurarsi sempre che la macchina si trovi in una posizione operativa ben salda e perfettamente orizzontale.** Se la macchina dovesse ribaltarsi durante la lavorazione si verrebbe a creare il pericolo di lesioni gravi.

**La spina della macchina può essere montata esclusivamente da un elettricista specializzato.** Il conduttore di protezione nella presa elettrica deve essere collegato al collegamento a terra della rete elettrica.

**In caso di interventi di manutenzione e di riparazione staccare la spina!** Se la macchina viene accesa accidentalmente esiste il pericolo di provocare lesioni gravi.

**Ai fini della sicurezza elettrica della macchina, farla controllare regolarmente secondo le vigenti disposizioni di legge.** In caso di macchine non controllate vi è il serio pericolo di una scossa elettrica!

**Prima di mettere in funzione la macchina per la prima volta, controllare il senso di rotazione del motore.** In caso di senso di rotazione errato il pezzo in lavorazione può essere proiettato in aria provocando seri incidenti. Il senso di rotazione può essere cambiato esclusivamente da un elettricista specializzato.

**Durante la fase di accensione della macchina non mettersi mai direttamente accanto al nastro abrasivo e far allontanare anche altre persone.** Il nastro abrasivo può strapparsi e provocare lesioni gravi.

### **Modo di procedere con polveri pericolose**

Nelle procedure operative di asporto materiale con il presente utensile si formano polveri che possono essere pericolose.

Il contatto oppure l'inalazione di alcune polveri p. es. di amianto e materiali contenenti amianto, vernici contenenti piombo, metallo, alcuni tipi di legno, minerali, particelle di silicato di materiali contenenti minerali, solventi per vernici, sostanze protettive per legno, vernice antivegetativa per imbarcazioni possono causare reazioni allergiche e/o malattie delle vie respiratorie, cancro, danni riproduttivi alle persone. Il rischio dovuto all'inalazione di polveri dipende dall'esposizione. Utilizzare un'aspirazione adatta alla polvere che si forma nonché equipaggiamenti protettivi personali e provvedere per una buona aerazione del posto di lavoro. Lasciare effettuare la lavorazione di materiale contenente amianto esclusivamente a personale specializzato.

Polvere di legname e polvere di metallo leggero, miscele bollenti da polvere di levigatura e sostanze chimiche possono, in caso di condizioni sfavorevoli, prendere fuoco o causare un'esplosione. Evitare la fuga di scintille in direzione del contenitore per la polvere nonché il sovriscaldamento dell'elettro utensile e del materiale abrasivo, svuotare per tempo il contenitore per la polvere, osservare le istruzioni di lavorazione del produttore del materiale e le norme valide nel Vostro paese relativamente ai materiali da lavorare.

## **In breve**

- 1 Vite a stella, regolazione della corsa del nastro
- 2 Copertura di protezione, superiore
- 3 Vite di regolazione, supporto per levigatura in piano
- 4 Vite a stella, copertura di protezione superiore
- 5 Battuta
- 6 Viti ad alette, protezione antiscintille
- 7 Protezione antiscintille
- 8 Superficie di levigatura
- 9 Vite per supporto per levigatura
- 10 Vite a stella, copertura di protezione anteriore
- 11 Leva di bloccaggio
- 12 Tasto arresto di sicurezza
- 13 Prese di ventilazione
- 14 Interruttore di avvio/arresto
- 15 Rullo di contatto
- 16 Supporto per levigatura in piano
- 17 Puleggia motore
- 18 Coperchio laterale
- 19 Vite per coperchio laterale
- 20 Raccordo per aspirazione polvere
- 21 Targhetta istruzioni
- 22 Viti di fissaggio supporto, banco da lavoro
- 23 Vite a stella, coperchio in alto e coperchio laterale

## **Istruzioni di montaggio (Figura 6).**

Fissare la macchina sul supporto Fein GIXS o GIXBE (vedi istruzioni di montaggio) oppure su un banco da lavoro con le viti adatte (22).

Fissare il supporto oppure il banco da lavoro al pavimento con tasselli/raccordi a vite adatti.

Tutti i fissaggi devono essere sufficienti a far fronte alle forze che si sviluppano durante la lavorazione.

Un montaggio errato può causare il ribaltamento del supporto o del banco da lavoro oppure il distacco della macchina dal supporto o dal banco da lavoro durante l'esecuzione del lavoro causando incidenti gravi.

## **Collegamento elettrico.**

⚠ Il collegamento elettrico che deve essere preparato da parte dell'utente deve essere effettuato da un elettricista specializzato.

**Osservare la tensione di rete:** La tensione di rete e la frequenza dell'alimentazione di tensione devono corrispondere con i dati riportati sulla targhetta del tipo della macchina.

Prima di mettere in funzione la macchina per la prima volta, controllare il senso di rotazione del motore. Il senso di rotazione può essere cambiato esclusivamente da un elettricista specializzato.

## **Regolazioni**

⚠ **Prima di tutti gli interventi alla macchina staccare la spina dalla presa di corrente.**

### **Regolazione della protezione antiscintille (7).**

Allentare entrambi le viti ad alette (6) e regolare la protezione antiscintille (7) in modo tale che il nastro abrasivo venga coperto il più possibile.

Serrare di nuovo saldamente entrambe le viti ad alette.

## Regolazione della superficie di levigatura (8) (Figura 1).

Allentare la vite a stella (11) e regolare l'apertura su max. 2 mm.

Serrare di nuovo saldamente la vite a stella.

## Regolazione del supporto per la levigatura in piano (16).

In caso di levigatura in piano, il supporto per la levigatura in piano (16) deve essere allineato parallelamente al nastro abrasivo e toccare lo stesso su tutta la superficie.

Allentare le viti (4)/(10)/(23) e rimuovere la copertura di protezione superiore e anteriore.

Allentare la vite (19)/(23) e ribaltare verso il basso il coperchio laterale (18).

Allentare le viti (3) e regolare l'apertura tra la battuta (5) e il supporto per la levigatura in piano (16). L'apertura deve essere di **massimo 2 mm!** (figura 2)

Serrare di nuovo saldamente le viti (3).

Chiudere il coperchio laterale (18) e serrare di nuovo saldamente la vite (19)/(23).

Applicare nuovamente la copertura di protezione superiore e anteriore e serrare di nuovo le viti (4)/(10).

## Regolazione della corsa del nastro.

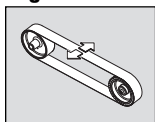

Accendere la macchina solo **brevemente** e controllare la corsa del nastro.

Regolare la corsa del nastro in posizione centrale mediante la vite a stella (1) nel caso in cui il nastro

abrasivo dovesse spostarsi verso destra oppure verso sinistra.

Qualora non fosse possibile regolare la corsa del nastro in posizione centrale:

Pulire la ruota motrice (17) e la ruota di contatto (15) con aria compressa.

Controllare che la ruota motrice e la ruota di contatto non siano danneggiate, deformate oppure usurate. Provvedere a far sostituire immediatamente le parti danneggiate!

## Sostituzione del nastro abrasivo.



**Prima di tutti gli interventi alla macchina staccare la spina dalla presa di corrente.**

Allentare la vite (19)/(23) e ribaltare verso il basso il coperchio laterale (18).

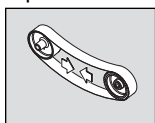

Orientare la leva (11) verso l'alto per sbloccare il dispositivo di bloccaggio.

Rimuovere il vecchio nastro abrasivo.

Prima dell'applicazione del nuovo nastro abrasivo accertarsi che il senso di rotazione corrisponda a quello indicato sulla parte posteriore del nastro abrasivo! Lo stesso deve corrispondere al senso di rotazione della ruota motrice.

Applicare il nastro abrasivo contemporaneamente sulla ruota motrice (17) e sulla ruota di contatto (15).

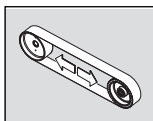

Orientare la leva (11) verso il basso per bloccare il nastro abrasivo. Chiudere il coperchio laterale (18) e serrare di nuovo saldamente la vite (19)/(23).

Controllare l'apertura della superficie di levigatura. Accendere l'apparecchio e regolare la corsa del nastro.

## Istruzioni per l'uso

### Accensione:

Sbloccare il tasto arresto di sicurezza (12) e aprire. Premere il tasto «I» (14).

### Spegnimento:

Aprire il tasto arresto di sicurezza (12). Premere il tasto «0» (14).



Dopo lo spegnimento la macchina continua a funzionare ancora per ca. 50 sec.

### Tasto arresto di sicurezza:

In caso di situazioni pericolose premere il tasto rosso arresto di sicurezza per spegnere la macchina.

### Protezione contro il sovraccarico.

La macchina viene spenta nel caso in cui venga sottoposta ad alto carico persistente per un periodo di tempo prolungato. Dopo un lasso di tempo per il raffreddamento di ca. 15 minuti la macchina è nuovamente pronta all'uso.

### Smerigliatura a contatto (Figure 3+4).

Assicurarsi che la vite a stella (9) sia serrata saldamente. Assicurarsi che la copertura di protezione superiore (2) sia assicurata con la vite a stella (4)/(23) e che il coperchio laterale (18) sia chiuso.

Controllare l'apertura della superficie di levigatura.

Controllare la posizione del supporto per la levigatura in piano (16). Le viti (3) devono trovarsi nella posizione inferiore.

Controllare che la protezione antiscintille (7) sia regolata correttamente e che sia serrata saldamente.

Accendere la macchina e controllare la corsa del nastro. Appoggiare saldamente il pezzo in lavorazione sulla superficie di levigatura.

Guidare il pezzo in lavorazione con entrambe le mani oppure fissarlo in un apposito dispositivo.

### Levigatura in piano (figura 5)

Allentare le viti a stella (4)/(23) e rimuovere la copertura di protezione superiore (2).

Assicurarsi che l'apertura sia regolata correttamente. (figura 2)

Accendere la macchina e controllare la corsa del nastro. Condurre il pezzo in lavorazione con entrambe le mani e dopo la lavorazione toglierlo verso l'alto.

### Dispositivo di aspirazione

Si consiglia l'impiego del dispositivo di aspirazione.

La macchina può essere collegata, tramite il raccordo (20), ad un dispositivo di aspirazione.

## Valori di emissione rumori

	Funzionamento a vuoto	Levigatura
Emissione del livello di pressione acustica stimato A misurato sul posto di lavoro $L_{pA}$ (re 20 $\mu$ Pa), in decibel	81	91
Incertezza della misura $K_{pA}$ , in decibel	4	4
Livello di potenza sonora stimato A misurato $L_{wA}$ (re 1 pW), in decibel	91	100
Incertezza della misura $K_{wA}$ , in decibel	2,5	2,5
<b>Condizioni di funzionamento</b>		
Numero di giri (/min)	3 000	3 000
Materiale	-	ST 37
Dimensioni	-	8 x 40
Nastro abrasivo	-	GRIT by Fein 36Z

NOTA: La somma derivante dal valore di emissioni misurato e dalla relativa incertezza della misura rappresenta il limite superiore del valore che può verificarsi durante le misurazioni.



Utilizzare la protezione per l'udito!

Valori misurati rilevati secondo la relativa norma del prodotto (vedi l'ultima pagina delle presenti istruzioni per l'uso).

## Manutenzione ed Assistenza Clienti.



Una riparazione può essere effettuata esclusivamente da personale specializzato operante in conformità alle normative vigenti.

Per la riparazione raccomandiamo il Centro di Assistenza Tecnica Clienti FEIN, le officine autorizzate FEIN e le rappresentanze FEIN.

Prodotti che sono venuti a contatto con amianto non devono essere dati in riparazione. Smaltire i prodotti contaminati con amianto conformemente alle norme per lo smaltimento di rifiuti contenenti amianto in vigore nel paese di impiego.

Se il cavo di collegamento dell'elettrotensile è danneggiato, lo stesso deve essere sostituito dal produttore o da un Centro Assistenza autorizzato.

In caso di invecchiamento ed usura rinnovare le etichette e le indicazioni di avvertenza sull'elettrotensile. L'attuale lista dei pezzi di ricambio del presente elettrotensile è presente in Internet sul sito [www.fein.com](http://www.fein.com).

Utilizzare esclusivamente parti di ricambio originali. Effettuare regolarmente i seguenti interventi di manutenzione:



Soffiare aria compressa sulle aperture per l'aria di raffreddamento (13) sulla carcassa del motore e sui punti contrassegnati (vedi targhetta delle istruzioni (21)).



Oliare giornalmente con olio per macchine i punti contrassegnati della macchina (vedi targhetta delle istruzioni (21)).

Ad ogni sostituzione del nastro abrasivo controllare che la ruota motrice (17) e la ruota di contatto (15) non siano usurate o danneggiate. Provvedere a far sostituire le parti danneggiate.

**In caso di necessità è possibile sostituire da soli le seguenti parti:** Nastro abrasivo, protezione anticintille

## Responsabilità per vizi e garanzia.

La prestazione di garanzia sul prodotto è valida secondo la relativa normativa vigente nel Paese in cui avviene l'immissione sul mercato. Inoltre la FEIN riconosce la garanzia conformemente alla dichiarazione di garanzia produttore FEIN.

Nel volume della macchina può essere contenuta anche solo una parte degli accessori descritti o illustrati nelle presenti istruzioni per l'uso.

## Dichiarazione di conformità.

La **dichiarazione CE** è valida esclusivamente per i Paesi dell'Unione Europea e dell'EFTA (European Free Trade Association) e solamente per i prodotti destinati al mercato UE o EFTA. Dopo l'immissione sul mercato UE del prodotto, il contrassegno UKCA perde la sua validità.

La **dichiarazione UKCA** è valida esclusivamente per il mercato britannico (Inghilterra, Galles e Scozia) e solo per prodotti destinati al mercato britannico. Dopo l'immissione sul mercato britannico del prodotto, il contrassegno CE perde la sua validità.

La Ditta FEIN dichiara sotto la propria responsabilità che il presente prodotto corrisponde alle norme applicabili riportate sull'ultima pagina delle presenti istruzioni per l'uso.

Documentazione tecnica presso:

C. & E. Fein GmbH  
Hans-Fein-Straße 81  
73529 Schwäbisch Gmünd-Bargau, Germany

## Misure ecologiche, smaltimento.

Avviare ad un riciclaggio rispettoso dell'ambiente imballi, macchine ed accessori scartati.

## Schemi elettrici di collegamento.

**Tipo** G1100 **Pagina** 182

**Tipo** G1100 EF **Pagina** 183

















**Tipo** G11002V **Pagina** 184



## Vertaling van de oorspronkelijke gebruiksaanwijzing.

### Gebruikte symbolen, afkortingen en begrippen.

De in deze gebruiksaanwijzing en eventueel op de machine gebruikte symbolen dienen ertoe, uw aandacht te vestigen op mogelijke gevaren tijdens de werkzaamheden met deze machine.

Symbool, teken	Verklaring
	Raak ronddraaiende delen van de machine niet aan.
	Volg de aanwijzingen in de nevenstaande tekst of afbeelding op.
	Lees beslist de meegeleverde documenten, zoals de gebruiksaanwijzing en de algemene veiligheidsvoorschriften.
	Trek de stekker uit het stopcontact voordat u deze handeling uitvoert. Anders bestaat er verwondingsgevaar door onbedoeld starten van de machine.
	Gebruik tijdens de werkzaamheden een oogbescherming.
	Gebruik tijdens de werkzaamheden een gehoorbescherming.
	Gebruik tijdens de werkzaamheden een stofbescherming.
	Gebruik tijdens de werkzaamheden een handbescherming.
	Waarschuwing voor gevaar
	Bevestigt de conformiteit van het elektrische gereedschap met de richtlijnen van de Europese Gemeenschap.
	Bevestigt de conformiteit van het elektrische gereedschap met de richtlijnen van Groot-Brittannië (Engeland, Wales, Schotland).
	Versleten machines en andere elektrotechnische en elektrische producten moeten apart worden ingezameld en op een voor het milieu verantwoorde wijze worden hergebruikt.
3~	Netaansluittype driefasenwisselstroom
1~	Netaansluittype eenfasenwisselstroom
	Inschakelen
	Uitschakelen
	Draairichting
	Product met basisisolatie en extra aan aardleiding aangesloten aanraakbare geleidende delen.
	Geldt alleen voor China: De duur van de milieubescherming bij normaal gebruik van het product bedraagt 10 jaar.
(**)	Kan cijfers of letters bevatten
(Ax - Zx)	Aanduiding voor interne doeleinden

Teken	Eenheid internationaal	Eenheid nationaal	Verklaring
$v_0$	m/s	m/s	Snelheid schuurband
$n$	/min, $\text{min}^{-1}$ , rpm, r/min	$\text{min}^{-1}$	Onbelast toerental
$P_1$	W	W	Opgenomen vermogen
$U$	V	V	Meetspanning
$f$	Hz	Hz	Frequentie
$l_1$	mm	mm	Lengte schuurband
$l_2$	mm	mm	Breedte schuurband
	kg	kg	Gewicht volgens EPTA-Procedure 01
	m, s, kg, A, mm, V, W, Hz, N, °C, dB, min, m/s <sup>2</sup>	m, s, kg, A, mm, V, W, Hz, N, °C, dB, min, m/s <sup>2</sup>	Basiseenheden en afgeleide eenheden uit het internationale eenhedenstelsel <b>SI</b> .

## Voor uw veiligheid.

 Gebruik deze machine niet voordat u deze gebruiksaanwijzing grondig hebt gelezen en volledig hebt begrepen, inclusief de afbeeldingen, specificaties en veiligheidsregels.

Neem ook de geldende nationale voorschriften voor elektrische veiligheid en de wettelijke maatregelen ter bescherming van de werknemer in acht (in Duitsland: BGV A2 en BGR 500).

Het niet in acht nemen van de veiligheidsvoorschriften in de genoemde documentatie kan tot een elektrische schok, brand en/of ernstig letsel leiden.

Bewaar de gebruiksaanwijzing voor later gebruik en geef deze door aan de volgende gebruiker of eigenaar van de machine.

### Bestemming van de machine.

Machine voor het schuren van metalen met door Fein toegelaten schuurbanden en toebehoren in een tegen weersinvloeden beschermde omgeving.

### Bijzondere veiligheidsvoorschriften.

**Draag persoonlijke beschermende uitrusting. Gebruik afhankelijk van de toepassing een volledige gezichtsbescherming, oogbescherming of veiligheidsbril. Draag voor zover van toepassing een stofmasker, een gehoorbescherming, werkhandschoenen of een speciaal schort dat kleine slijp- en materiaaldeeltjes tegenhoudt.** Uw ogen moeten worden beschermd tegen wegvliegende deeltjes die bij verschillende toepassingen ontstaan. Een stof- of adembeschermingsmasker moet het bij de toepassing ontstaande stof filteren. Als u lang wordt blootgesteld aan luid lawaai, kan uw gehoor worden beschadigd.

**Draag bij de werkzaamheden geen losse kleding of sieraden en draag lang haar niet los.** Losse voorwerpen kunnen ondanks de veiligheidsvoorzieningen door bewegende delen worden meegenomen en tot verwondingen leiden.

**Gebruik geen versleten, ingescheurde of ernstig beschadigde schuurbanden. Ga zorgvuldig met de schuurbanden om en bewaar deze volgens de aanwijzingen van de fabrikant. Knik de schuurbanden niet.** Beschadigde schuurbanden kunnen stukscheuren, wegslingerd worden en iemand verwonden.

**Gebruik geen schuurbanden of ander toebehoren dat niet speciaal door de fabrikant is ontwikkeld of vrijgegeven.** Een veilig gebruik is niet alleen gegeven door het feit dat een schuurband of toebehoren op uw machine past.

**Gebruik altijd de veiligheidsvoorzieningen die zich op de machine bevinden. De veiligheidsvoorzieningen moeten goed op de machine gemonteerd zijn, zodat een maximum aan veiligheid wordt bereikt.** De veiligheidsvoorzieningen moeten de bediener beschermen tegen rondvliegende schuurdeeltjes en onbedoelde aanraking met de schuurband.

**Let op, brand- en explosiegevaar! Bij het schuren van metalen (zoals aluminium en magnesium) ontstaat stof dat brandbaar of explosief kan zijn. Gebruik de machine niet in de buurt van brandbare materialen.** Vonken kunnen deze materialen ontsteken.

**Let erop dat er geen personen door wegvliegende vonken in gevaar worden gebracht.** Verwijder brandbare materialen uit de buurt. Bij het schuren van metaal ontstaan wegvliegende vonken.

**Let erop dat andere personen zich op een veilige afstand bevinden van de plaats waar u werkt. Iedereen die de werkomgeving betreedt, moet persoonlijke beschermende uitrusting dragen.** Brokstukken van het werkstuk of gebroken inzetgereedschappen kunnen wegvliegen en verwondingen veroorzaken, ook buiten de directe werkomgeving.

**Het werkstuk moet altijd goed op de schuursteen en de aanslag aansluiten. Te kleine of dunne werkstukken mogen niet worden bewerkt.** Er bestaat verwondingsgevaar door het weggeslingerde werkstuk.

**Het bewerkte oppervlak kan zeer heet worden.** Raak het niet met uw hand aan.

 **Raak nooit de lopende schuurband aan.** Er bestaat verwondingsgevaar.

**Druk in gevaarlijke situaties onmiddellijk op de veiligheidsuitschakelknop.** De machine loopt maximaal 50 seconden uit.

**Reinig regelmatig de ventilatieopeningen van de machine. De motorventilator zuigt stof in het machinehuis.** Dit kan bij overmatige ophoping van metaalstof elektrische gevaren veroorzaken.

### Let erop dat de machine stabiel en horizontaal staat.

Als de machine tijdens de werkzaamheden kantelt, kan dit ernstig letsel veroorzaken.

**De stekker van de machine mag alleen door een vakman voor elektriciteit worden gemonteerd.** De aardaan-sluiting in het stopcontact moet met de veiligheidsaarding van het stroomnet verbonden zijn.

**Trek bij onderhoud en reparaties de stekker uit het stopcontact.** Als de machine onbedoeld wordt ingeschakeld, kan dit tot ernstig letsel leiden.

**Laat de elektrische veiligheid van de machine overeenkomstig de wettelijke bepalingen regelmatig controleren.** Bij machines die niet worden nagezien, bestaat het gevaar van een elektrische schok.

**Controleer voor de eerste ingebruikneming de draairichting van de motor.** Bij een verkeerde draairichting kan het werkstuk worden weggeslingerd en ongevallen veroorzaken. De draairichting mag alleen worden omgekeerd door een vakman voor elektriciteit.

**Ga bij het inschakelen van de machine nooit vlak naast de schuurband staan en laat andere personen daar nooit staan.** De schuurband kan breken en ernstig letsel veroorzaken.

### Omgang met gevaarlijke stoffen

Bij werkzaamheden voor materiaalafname met dit gereedschap ontstaat stof dat gevaarlijk kan zijn. Aanraken of inademen van sommige soorten stof, bijvoorbeeld van asbest en asbesthoudende materialen, loodhoudende verf, metaal, sommige houtsoorten, mineralen, silicaatdeeltjes van steenhoudende materialen, verpopsmiddelen, houtbeschermingsmiddelen en aangroeiwering voor watervoertuigen kan bij personen allergische reacties, ademwegziekten, kanker en/of voortplantingsdefecten tot gevolg hebben. Het risico door de inademing van stof is afhankelijk van de blootstelling. Gebruik een op de vrijkomende stofsoort afgestemde afzuiging en persoonlijke veiligheidsuitrusting en zorg voor een goede ventilatie van de werkplek. Laat de bewerking van asbesthoudend materiaal over aan een vakman.

Houtstof en lichtmetaalstof, hete mengsels van schuurstof en chemische stoffen kunnen onder ongunstige omstandigheden zelf tot ontsteking komen of een explosie veroorzaken. Voorkom wegvliegende vonken in de richting van het stofreservoir en oververhitting van het elektrische gereedschap en het schuurmateriaal. Maak het stofreservoir op tijd leeg. Neem de bewerkingsvoorschriften van de fabrikant van het materiaal en de in uw land geldige voorschriften voor de te bewerken materialen in acht.

## In één oogopslag.

- 1 Kruisknop fijninstelling bandloop
- 2 Veiligheidsafscherming bovenzijde
- 3 Instelschroef vlakschuursteen
- 4 Kruisknop veiligheidsafscherming boven
- 5 Geleider
- 6 Vleugelschroeven vonkbescherming
- 7 Vonkenbescherming
- 8 Schuursteen
- 9 Schroef voor schuursteen
- 10 Kruisknop veiligheidsafscherming voor
- 11 Spanhendel
- 12 Veiligheidsuitschakelknop
- 13 Ventilatieopeningen
- 14 Aan/uit-schakelaar
- 15 Contactschijf
- 16 Vlakschuursteen
- 17 Aandrijfschijf
- 18 Zijdeksel
- 19 Schroef voor zijdeksel
- 20 Aansluitstuk voor stofafzuiging
- 21 Plaatje
- 22 Bevestigingsschroeven voor onderstel of werktafel
- 23 Kruisknop, deksel boven en zijdeksel

## Montagevoorschriften (afbeelding 6).

Bevestig de machine op het onderstel Fein GIXS of GIXBE (zie montagevoorschrift) of op een werktafel met passende schroeven (22).

Bevestig onderstel of werktafel met geschikte pluggen en schroeven op de vloer.

Alle bevestigingen moet voldoende zijn voor de tijdens de werkzaamheden optredende krachten.

Een foutieve montage kan ertoe leiden dat het onderstel of de werktafel kantelt of de machine tijdens de werkzaamheden losraakt van onderstel of werktafel en ernstige ongevallen veroorzaakt.

## Elektrische aansluiting.

 De externe elektrische aansluiting moet door een vakman voor elektriciteit worden uitgevoerd.

**Let op de spanning van het stroomnet:** De netspanning en frequentie van de spanningsbron moeten overeenkomen met de gegevens op het typeplaatje van de machine.

Controleer voor de eerste ingebruikneming de draairichting van de motor. De draairichting mag alleen worden omgekeerd door een vakman voor elektriciteit.

## Instellingen.

 **Trek altijd voor werkzaamheden aan de machine de netstekker uit het stopcontact.**

### Vonkbescherming (7) instellen.

Draai beide vleugelschroeven (6) los en stel de vonkbescherming (7) zo in dat de schuurband zo ver mogelijk wordt afgedekt.

Draai beide vleugelschroeven weer vast.

## Schuursteen (8) instellen (afbeelding 1).

Draai de kruisknop (9) los en stel een spleetafstand van **max. 2 mm** in.

Draai de kruisknop weer vast.

## Flakschuursteen (16) instellen

Bij vlakschuren moet de vlakschuursteen (16) parallel aan de schuurband zijn afgesteld en moet de steun de band over het hele oppervlak raken.

Draai de schroeven (4)/(10)/(23) los en verwijder de veiligheidsafscherming aan de boven- en voorzijde.

Draai de schroef (19)/(23) los en klap de zijdeksel (18) omlaag.

Draai de schroeven (3) los en stel de spleetafstand tussen aanslag (5) en vlakschuursteen (16) in. De spleetafstand mag maximaal 2 mm bedragen. (afbeelding 2)

Draai de schroeven (3) weer vast.

Sluit de zijdeksel (18) en draai de schroef (19)/(23) weer vast.

Breng de veiligheidsafscherming aan de boven- en voorzijde weer aan en draai de schroeven (4) en (10) weer vast.

## Bandloop fijn afstellen.

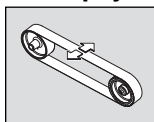

Schakel de machine slechts **kort** in en controleer de bandloop. Stel de bandloop met de kruisknop (1) in het midden als de schuurband naar rechts of naar links beweegt.

Als de bandloop niet in het midden kan worden ingesteld:

Reinig de aandrijfschijf (17) en de contactschijf (15) met perslucht.

Controleer de aandrijfschijf en de contactschijf op slijtage, vervorming en gebruiksschade. Laat beschadigde delen onmiddellijk vervangen.

## Schuurband vervangen.



**Trek altijd voor werkzaamheden aan de machine de netstekker uit het stopcontact.**

Draai de schroef (19)/(23) los en klap de zijdeksel (18) omlaag.

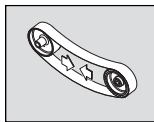

Draai de hendel (11) omlaag om de spanvoorziening te ontlasten.

Verwijder de oude schuurband.

Let op de aanduiding van de looprichting aan de achterzijde van de schuurband voordat u de nieuwe

schuurband aanbrengt. Deze moet overeenkomen met de draairichting van het aandrijfwiel.

Leg de schuurband tegelijkertijd op de aandrijfschijf (17) en de contactschijf (15).

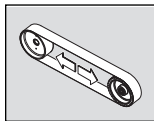

Draai de hendel (11) omhoog om de schuurband te spannen.

Sluit de zijdeksel (18) en draai de schroef (19)/(23) weer vast.

Controleer de spleetafstand van de schuursteen.

Schakel de machine in en stel de bandloop af.

## Gebruiksaanwijzingen.

### Inschakelen:

Ontgrendel de veiligheidsuitschakelknop (12) en klap deze omhoog. Toets „I” (14) indrukken.

### Uitschakelen:

Veiligheidsuitschakelknop (12) omhoogklappen. Toets „0” (14) indrukken.



De machine loopt na het uitschakelen ca. 50 seconden uit.

### Veiligheidsuitschakelknop:

Druk in gevaarlijke situaties op de rode nooduitschakelknop om de machine uit te schakelen.

### Beveiliging tegen overbelasting.

Bij een aanhoudend hoge belasting gedurende een lange periode wordt de machine uitgeschakeld. Na een afkoeltijd van ca. 15 minuten is de machine weer gereed voor gebruik.

### Contactschuren (afbeeldingen 3+4).

Controleer dat de kruisknop (9) is vastgedraaid.

Controleer dat de veiligheidsafscherming aan de bovenzijde (2) met de kruisknop (4)/(23) geborgd en de zijdeksel (18) gesloten is.

Controleer de spleetafstand van de schuursteen.

Controleer de stand van de vlakschuursteen (16). De schroeven (3) moeten in de onderste stand staan.

Controleer of de vonkbeschermer (7) goed is ingesteld en vastgedraaid.

Schakel de machine in en controleer de bandloop.

Leg het werkstuk vast op de schuursteen.

Geleid het werkstuk met beide handen of zet het in een voorziening vast.

### Vlakschuren (afbeelding 5)

Draai de kruisknoppen (4)/(23) los en verwijder de veiligheidsafscherming (2) aan de bovenzijde.

Controleer of de spleetafstand goed is ingesteld. (afbeelding 2)

Schakel de machine in en controleer de bandloop.

Geleid het werkstuk met beide handen en neem het na de bewerking naar boven weg.

### Afzuigvoorziening

We adviseren het gebruik van de afzuigvoorziening.

De machine kan via het aansluitstuk (20) op een afzuigvoorziening worden aangesloten.

## Geluidsemissiewaarden.

	Onbelast lopen	Schuren
Gemeten A-gewogen emissiegeluidsdruk-niveau op de werkplek $L_{pA}$ (re 20 $\mu$ Pa), in decibel	81	91
Onzekerheid $K_{pA}$ in decibel	4	4
Gemeten A-gewogen geluidsvermogen-niveau $L_{WA}$ (re 1 pW), in decibel	91	100
Onzekerheid $K_{WA}$ in decibel	2,5	2,5
<b>Bedrijfscondities</b>		
Toerental (per minuut)	3 000	3 000
Materiaal	–	ST 37
Afmeting	–	8 x 40
Schuurband	–	GRIT by Fein 36Z

OPMERKING: De som van gemeten emissiewaarde en bijbehorende onzekerheid vormt de bovengrens van de waarden die bij metingen kunnen optreden.

 **Gehoorscherming gebruiken!**

Meetwaarden bepaald volgens de in aanmerking komende productnorm (zie de laatste pagina van deze gebruiksaanwijzing).

## Onderhoud en klantenservice.

 Reparaties mogen alleen door een vakman volgens de geldende voorschriften worden uitgevoerd.

Voor reparatiewerkzaamheden adviseren wij de FEIN-klantenservice, de bij FEIN aangesloten werkplaatsen en de FEIN-vertegenwoordigingen.

Producten die met asbest in aanraking zijn gekomen, mogen niet voor reparatie worden afgegeven. Voer met asbest gecontamineerde producten af volgens de in uw land geldende voorschriften voor de afvoer van asbesthoudend afval.

Als de aansluitkabel van het elektrische gereedschap beschadigd is, moet deze worden vervangen door de fabrikant of zijn vertegenwoordiger.

Vervang stickers en waarschuwingen op het elektrische gereedschap bij veroudering en slijtage.

De actuele onderdelenlijst van dit elektrische gereedschap vindt u op [www.fein.com](http://www.fein.com).

Gebruik alleen originele vervangingsonderdelen.

Voer de volgende onderhoudswerkzaamheden regelmatig uit:

 Blaas de ventilatieopeningen (13) van het motorhuis en de gemarkeerde plaatsen met perslucht uit (zie plaatje (21)).



Smeer de machine dagelijks op de gemarkeerde plaatsen met machineolie (zie plaatje (21)).

Controleer aandrijfschijf (17) en contactschijf (15) bij elke schuurbandwissel op slijtage en beschadigingen. Laat beschadigde delen vervangen.

**De volgende delen kunt u indien nodig zelf vervangen:**  
Schuurband, vonkbescherming

## Wettelijke garantie en fabrieksgarantie.

De wettelijke garantie op het product geldt overeenkomstig de wettelijke regelingen in het land waar het product wordt verkocht. Bovendien biedt FEIN garantie overeenkomstig de FEIN-fabrieksgarantieverklaring. Het is mogelijk dat bij de machine slechts een deel van het in deze gebruiksaanwijzing beschreven en afgebeelde toebehoren wordt meegeleverd.

## Conformiteitsverklaring.

De **CE-verklaring** geldt alleen voor landen van de Europese Unie en de EFTA (European Free Trade Association) en alleen voor producten die bestemd zijn voor de EU- of EFTA-markt. Zodra het product op de EU-markt is gebracht, verliest het UKCA-teken zijn geldigheid.

De **UKCA-verklaring** geldt alleen voor de Britse markt (Engeland, Wales en Schotland) en alleen voor producten die voor de Britse markt bestemd zijn. Zodra het product op de Britse markt is gebracht, verliest het CE-teken zijn geldigheid.

De firma FEIN verklaart als alleen verantwoordelijke dat dit product overeenstemt met de geldende bepalingen die op de laatste pagina van deze gebruiksaanwijzing vermeld staan.

Technische documentatie bij:

C. & E. Fein GmbH

Hans-Fein-Straße 81

73529 Schwäbisch Gmünd-Bargau, Germany

## Milieubescherming en afvoer van afval.

Voer verpakkingen, versleten machines en toebehoren op een voor het milieu verantwoorde wijze af.

















## Aansluitschakelschema's.

Type	GI100	Pagina 182
Type	GI100 EF	Pagina 183
Type	GI1002V	Pagina 184

## Traducción del manual original.

### Simbología, abreviaturas y términos empleados.

La simbología utilizada en estas instrucciones de uso o en la máquina, pretende advertirle sobre los posibles peligros que puedan presentarse al trabajar con la máquina.

<b>Símbolo</b>	<b>Definición</b>
	No tocar las piezas en rotación de la máquina.
	¡Seguir las instrucciones indicadas al margen!
	Es imprescindible leer los documentos que se adjuntan, como las instrucciones de servicio y las instrucciones generales de seguridad.
	Antes de realizar este paso de trabajo sacar el enchufe de la red. De lo contrario, podría accidentarse al ponerse en marcha fortuitamente la máquina.
	Al trabajar protegerse los ojos.
	Al trabajar utilizar un protector acústico.
	Al trabajar protegerse del polvo.
	Al trabajar utilizar una protección para las manos.
	Advertencia de peligro
	Atestigua la conformidad de la herramienta eléctrica con las directivas de la Comunidad Europea.
	Atestigua la conformidad de la herramienta eléctrica con las directivas del Reino Unido (Inglaterra, Gales, Escocia).
	Acumular por separado las máquinas y demás productos electrotécnicos y eléctricos inservibles y someterlos a un reciclaje ecológico.
3~	Conexión a red trifásica de alterna
1~	Tipo de tensión de red corriente alterna monofásica
	Conexión
	Desconexión
	Sentido de giro
	Producto dotado con un aislamiento base además de tener conectadas al conductor de tierra las piezas conductoras de corriente susceptibles de ser tocadas.
	Solo válido en China: La protección del medio ambiente usando el producto de forma normal es de 10 años.
(**)	puede contener cifras o letras
(Ax - Zx)	Identificación para fines internos

Símbolo	Unidad internacional	Unidad nacional	Definición
$v_0$	m/s	m/s	Velocidad de la banda de lija
$n$	/min, $\text{min}^{-1}$ , rpm, r/min	rpm	Revoluciones en vacío
$P_f$	W	W	Potencia absorbida
$U$	V	V	Tensión nominal
$f$	Hz	Hz	Frecuencia
$l_1$	mm	mm	Longitud de la banda de lija
$l_2$	mm	mm	Ancho de la banda de lija
	kg	kg	Peso según EPTA-Procedure 01
	m, s, kg, A, mm, V, W, Hz, N, °C, dB, min, $\text{m/s}^2$	m, s, kg, A, mm, V, W, Hz, N, °C, dB, min, $\text{m/s}^2$	Unidades básicas y unidades derivadas del sistema internacional de unidades SI.

## Para su seguridad.

 No emplee esta máquina sin haber leído detenidamente estas instrucciones de uso y sin haberlas comprendido en su totalidad, inclusive las ilustraciones, especificaciones y reglas de seguridad.

Asimismo deberán observarse las directrices nacionales pertinentes sobre seguridad eléctrica y protección en el trabajo (en Alemania: BGV A2, BGR 500).

En caso de no atenerse a las instrucciones de seguridad mencionadas en la documentación previamente citada, ello puede provocar una electrocución, incendio y/o lesión grave.

Guarde estas instrucciones de uso para posteriores consultas y entréguelas al usuario en caso de prestar o vender la máquina.

### Uso reglamentario de la máquina.

Máquina para lijar materiales metálicos con bandas de lija y accesorios homologados por Fein en lugares cubiertos.

### Instrucciones de seguridad especiales.

**Utilice un equipo de protección personal. Dependiendo del trabajo a realizar use una careta, una protección para los ojos, o unas gafas de protección. Si procede, emplee una mascarilla antipolvo, protectores auditivos, guantes de protección o un mandil especial adecuado para protegerle de los pequeños fragmentos que pudieran salir proyectados al desprenderse del útil o pieza.** Las gafas de protección deberán ser indicadas para protegerle de los fragmentos que pudieran salir despedidos al trabajar. La mascarilla antipolvo o respiratoria deberá ser apta para filtrar las partículas producidas al trabajar. La exposición prolongada al ruido puede provocar sordera.

**Al trabajar no emplee ropa holgada, ni joyas, ni lleve suelto el pelo, si es largo.** A pesar de los dispositivos de protección, es posible que los objetos sueltos sean arrastrados por piezas móviles y provoquen un accidente.

**No emplee bandas de lija desgastadas, rasgadas ni embazadas. Trate cuidadosamente las bandas de lija y guárdelas siguiendo las instrucciones del fabricante. ¡No doble las bandas de lija!** Las bandas de lija dañadas pueden rasgarse y salir proyectadas pudiendo causar un accidente.

**No emplee bandas de lija ni accesorios especiales que no hayan sido especialmente desarrollados u homologados por el fabricante.** El mero hecho de que sea montable una banda de lija o accesorio en la máquina, no supone que su funcionamiento sea seguro.

**Siempre utilice los dispositivos de protección que lleva la máquina. Los dispositivos de protección deberán estar montados de forma segura en la máquina para lograr una seguridad máxima.** Los dispositivos de seguridad tienen la misión de proteger al usuario de las partículas proyectadas y del contacto fortuito con la cinta de lija.

**¡Atención, peligro de incendio y explosión! Al lijar metales (p. ej. aluminio o magnesio) se produce polvo susceptible de incendiarse o explotar. No utilice la máquina cerca de materiales combustibles.** Las chispas producidas al trabajar pueden llegar a incendiar estos materiales.

**Preste atención a que las chispas proyectadas no puedan dañar a ninguna persona.** Retire los materiales combustibles que se encuentren cerca. Al lijar metales se proyectan chispas.

**Cuide que las personas en las inmediaciones se mantengan a suficiente distancia de la zona de trabajo. Toda persona que acceda a la zona de trabajo deberá utilizar un equipo de protección personal.** Podrían ser lesionadas, incluso fuera del área de trabajo inmediato, al salir proyectados fragmentos de la pieza de trabajo o del útil.

**La pieza deberá asentarse siempre firmemente sobre la base lijadora y el tope. No es permisible trabajar piezas demasiado delgadas o pequeñas.** Existe riesgo de lesión al salir despedida la pieza.

**La superficie tratada se puede poner muy caliente. No la toque con la mano.**



**Jamás toque la cinta de lija en funcionamiento.** Peligro de accidente.

**Si se presenta una situación de peligro, accione inmediatamente el botón de parada de seguridad.** La máquina sigue en marcha por inercia unos 50 s.

**Limpie periódicamente las rejillas de refrigeración de la máquina. El ventilador del motor aspira polvo hacia el interior de la carcasa.** En caso de acumularse polvo de metal en exceso, ello puede provocar al usuario una descarga eléctrica.

**Coloque la máquina de manera que quede en una posición firme y horizontal.** En caso de que la máquina vuelva durante el trabajo, ello puede acarrear lesiones graves.

**El enchufe de la máquina solamente deberá ser montado por un electricista.** El conductor de protección de la toma de corriente deberá estar conectado a la toma de tierra de la red.

**¡Al realizar trabajos de mantenimiento y reparación extraer el enchufe de la red!** Si la máquina se conecta accidentalmente, ello puede acarrear lesiones graves.

**Deje controlar periódicamente la seguridad eléctrica de la máquina según las disposiciones que marca la ley.** ¡Las máquinas no sometidas a este control pueden causar una electrocución!

**Antes de la primera puesta en marcha verifique el sentido de giro del motor.** Si el sentido de giro fuese incorrecto, ello puede provocar que la pieza salga proyectada y cause un accidente. La inversión del sentido de giro solamente deberá ser realizado por un electricista.

**Nunca se coloque Ud., ni otras personas, directamente junto a la banda de lija al conectar la máquina.** La banda de lija puede romperse y causar lesiones graves.

### Manipulación con materiales peligrosos

Al trabajar con esta herramienta en desbaste de material se genera polvo que puede ser peligroso.

El contacto o inspiración de ciertos materiales en polvo como, p. ej., el amianto o los materiales que lo contienen, pinturas con plomo, metales, ciertos tipos de madera, minerales, partículas de sílice de materiales a base de mineral, disolventes de pintura, conservadores de la madera y antifouling para embarcaciones puede provocar en las personas reacciones alérgicas y/o enfermedades respiratorias, cáncer, daños congénitos o trastornos reproductivos. El riesgo derivado de la inspiración de material en polvo depende de la frecuencia de exposición al mismo. Utilice un sistema de aspiración apropiado para el polvo producido en combinación con un equipo de protección personal y cuide que esté bien ventilado el puesto de trabajo. Se recomienda que los materiales que contengan amianto sean procesados por especialistas.

El polvo de madera y el de aleaciones ligeras, así como la mezcla de sustancias químicas con material en polvo caliente pueden llegar a autoinflamarse o provocar una explosión. Evite el salto de chispas en dirección al depósito de polvo así como el sobrecalentamiento de la herramienta eléctrica y de la pieza a lijar, vacíe con suficiente antelación el depósito de polvo, respete las instrucciones de trabajo del fabricante del material y las prescripciones vigentes en su país sobre los materiales a trabajar.

## De una ojeada.

- 1 Manilla de ajuste del curso de la banda
- 2 Cubierta de protección superior
- 3 Tornillo de ajuste de base plana
- 4 Manilla de cubierta de protección superior
- 5 Tope
- 6 Tornillos de mariposa de protección contra chispas
- 7 Protección contra chispas
- 8 Base lijadora
- 9 Tornillo para base lijadora
- 10 Manilla de cubierta de protección anterior
- 11 Palanca de sujeción
- 12 Botón de parada de seguridad
- 13 Rejillas de refrigeración
- 14 Interruptor de conexión/desconexión
- 15 Rueda de contacto
- 16 Base plana
- 17 Rueda motriz
- 18 Tapa lateral
- 19 Tornillo de tapa lateral
- 20 Racor para aspiración de polvo
- 21 Etiqueta informativa
- 22 Tornillos de sujeción de bastidor inferior, mesa de trabajo
- 23 Manilla, tapa superior y tapa lateral

## Instrucciones de montaje (Figura 6).

Fije la máquina al bastidor inferior Fein GIXS o GIXBE (ver instrucciones de montaje), o a una mesa de trabajo, con los tornillos apropiados (22).

Fije el bastidor inferior, o la mesa de trabajo, al suelo empleando tacos y tornillos adecuados.

Todos los puntos de sujeción deberán soportar las fuerzas que se presenten durante el trabajo.

Un montaje incorrecto puede hacer que el bastidor inferior o la mesa de trabajo vuelquen, o que la máquina se afloje del bastidor inferior, o de la mesa de trabajo, llegando a acarrear serios accidentes.

## Conexión eléctrica.

⚠ La conexión eléctrica en el local de aplicación deberá ser realizada por un electricista.

**Observar la tensión de red:** La tensión y frecuencia de la alimentación deberán coincidir con las indicaciones de la placa de características de la máquina.

Antes de la primera puesta en marcha verifique el sentido de giro del motor. La inversión del sentido de giro solamente deberá ser realizado por un electricista.

## Ajustes.

⚠ **Antes de cualquier manipulación en la máquina extraiga el enchufe de red de la toma de corriente.**

### Ajuste de la protección contra chispas (7) (Figura 1)

Afloje ambos tornillos de mariposa (6) y ajuste la protección contra chispas (7) de manera que cubra la banda de lija lo máximo posible.

Apriete de nuevo ambos tornillos de mariposa.



## Ajuste de la base lijadora (8) (Figura 1).

Afloje la manilla (11) y ajuste la ranura a una medida de 2 mm, máx.

Apriete nuevamente la manilla.

## Ajuste de la base plana (16).

Al planificar una pieza deberá procurarse que la base plana (16) quede paralela a la banda de lija y que mantenga un contacto con ella en toda su superficie.

Afloje los tornillos (4)/(10)/(23) y retire las cubiertas de protección superior y anterior.

Afloje el tornillo (19)/(23) y abata hacia abajo la tapa lateral (18).

Afloje los tornillos (3) y ajuste la medida de la ranura entre el tope (5) y la base plana (16). ¡Ajustar la medida de la ranura cuidando que **no supere los 2 mm!** (Figura 2)

Vuelva a apretar los tornillos (3).

Cierre la tapa lateral (18) y apriete firmemente de nuevo el tornillo (19)/(23).

Monte de nuevo las cubiertas de protección superior y anterior y apriete nuevamente los tornillos (4)/(10).

## Ajuste del curso de la cinta.

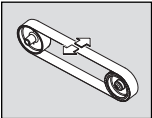

Conecte **brevemente** nada más la máquina para controlar el curso de la banda.

Corrija el curso de la banda con la manilla (1) para centrarla en caso de que se desvíe hacia uno de los lados.

Si no fuese posible centrar la banda:

Limpie con aire comprimido la rueda motriz (17) y la rueda de contacto (15).

Inspeccione la rueda motriz y la rueda de contacto en cuanto a desgaste y una posible deformación. ¡Haga sustituir de inmediato las piezas deterioradas!

## Cambio de la banda de lija.



**Antes de cualquier manipulación en la máquina extraiga el enchufe de red de la toma de corriente.**

Afloje el tornillo (19)/(23) y abata hacia abajo la tapa lateral (18).

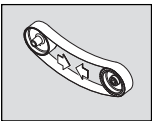

Gire hacia arriba la palanca (11) para destensar la banda.

Retire la banda de lija desgastada.

¡Monte la banda de lija nueva teniendo en cuenta el sentido de marcha indicado en su cara interior!

Deberá coincidir con el sentido de giro del rodillo motriz.

Coloque al mismo tiempo la banda de lija sobre la rueda motriz (17) y la rueda de contacto (15).

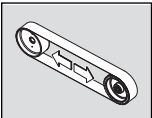

Gire hacia abajo la palanca (11) para tensar la banda.

Cierre la tapa lateral (18) y apriete firmemente de nuevo el tornillo (19)/(23).

Verifique la medida de la ranura en la base de lijador.

Conecte la máquina y ajuste el curso de la banda.

## Instrucciones de manejo.

### Conexión:

Desenclavar y abatir hacia arriba el botón de parada de seguridad (12). Apretar el botón "I" (14).

### Desconexión:

Abatir hacia arriba el botón de parada de seguridad (12). Apretar el botón "0" (14).



Tras su desconexión, la máquina sigue en marcha por inercia aprox. 50 s.

### Botón de parada de seguridad:

Si se presenta una situación de peligro, accione inmediatamente el botón de parada de seguridad.

### Protección contra sobrecarga.

La máquina se detiene si es fuertemente solicitada durante un tiempo prolongado. Tras un tiempo de enfriamiento de aprox. 15 minutos vuelve a estar disponible la máquina.

### Lijado frontal (figuras 3 y 4).

Asegúrese de que esté firmemente apretada la manilla (9).

Asegúrese que la cubierta de protección superior (2) esté sujeta con la manilla (4)/(23) y que esté cerrada la tapa lateral (18).

Verifique la medida de la ranura en la base de lijador.

Controle la posición de la base plana (16). Los tornillos (3) se deberán encontrar en la posición inferior.

Asegúrese de que la protección contra chispas (7) esté correctamente ajustada y firmemente sujeta.

Conecte la máquina y controle el curso de la banda.

Asiente firmemente la pieza sobre la base lijadora.

Guíe la pieza de trabajo con ambas manos o sujetándola en un dispositivo.

### Planificado (figura 5)

Afloje las manillas (4)/(23) y retire la cubierta de protección superior (2).

Asegúrese de haber ajustado correctamente la medida de la ranura. (Figura 2)

Conecte la máquina y controle el curso de la banda.

Guíe la pieza con ambas manos, y álcela después de cada paso de trabajo.

### Equipo de aspiración

Se recomienda usar un dispositivo de aspiración.

La máquina puede conectarse a un equipo de aspiración a través del racor (20).

## Valores de emisión de ruido.

	Vacio	Lijado
Nivel de de presión sonora $L_{pA}$ (re 20 $\mu Pa$ ), medido con filtro A en el puesto de trabajo, en decibelios	81	91
Inseguridad $K_{pA}$ , en decibelios	4	4
Nivel de potencia acústica $L_{WA}$ (re 1 pW), medido con filtro A, en decibelios	91	100
Inseguridad $K_{WA}$ , en decibelios	2,5	2,5
<b>Condiciones de servicio</b>		
Revoluciones [/min]	3 000	3 000
Material	-	ST 37
Dimensiones	-	8 x 40
Banda de lija	-	GRIT by Fein 36Z

**OBSERVACIÓN:** la suma de los valores emitidos medidos, considerando la inseguridad respectiva, representa el límite superior que puede alcanzarse en las mediciones.

 Utilizar unos protectores acústicos!

Valores de medición determinados según normativa del producto pertinente (ver última página en estas instrucciones de uso).

## Reparación y servicio técnico.

 Las reparaciones deberán ser realizadas por un técnico de acuerdo con las prescripciones vigentes.

En caso de una reparación recomendamos recurrir a un servicio técnico FEIN, un taller concertado FEIN o una representante FEIN.

Los productos que hayan entrado en contacto con amianto no se dejarán reparar. Deseche los productos contaminados con amianto de acuerdo a las prescripciones vigentes en su país sobre la eliminación de residuos que contengan amianto.

En caso de que se dañe el cable de red de la herramienta eléctrica, éste deberá ser reemplazado por el fabricante o por su representante.

Si son ilegibles renueve las etiquetas y advertencias de peligro de la herramienta eléctrica.

La lista de piezas de recambio actual para esta herramienta eléctrica la encuentra en internet bajo [www.fein.com](http://www.fein.com).

Solamente use recambios originales.

Realice periódicamente los trabajos de mantenimiento siguientes:



Sople con aire comprimido las rejillas de ventilación (13) de la carcasa motor y los puntos marcados (ver etiqueta indicadora (21)).



Lubrique diariamente la máquina en los puntos indicados con aceite de máquinas (ver etiqueta indicadora (21)).

Siempre que cambie la banda de lija, inspeccione el grado de desgaste y el estado de la rueda motriz (17) y de la rueda de contacto (15). Haga sustituir las piezas deterioradas.

**Si fuese preciso, puede sustituir Ud. mismo las piezas siguientes:** banda de lija, protección contra chispas

## Garantía.

La garantía del producto se realiza de acuerdo a las regulaciones legales vigentes en el país de adquisición. Adicionalmente, FEIN ofrece una garantía ampliada de acuerdo con la declaración de garantía del fabricante FEIN.

El material de serie suministrado con su máquina puede que no corresponda en su totalidad al material descrito o mostrado en estas instrucciones de uso.

## Declaración de conformidad.

La **Declaración CE** solo es válida para países de la Unión Europea y de la EFTA (European Free Trade Association) y solo para productos destinados para el mercado de la UE y de la EFTA. El marcado UKCA pierde su validez si el producto es comercializado en el mercado de la UE.

La **Declaración UKCA** solo es válida en el mercado británico (Inglaterra, Gales y Escocia) y solo para productos destinados para el mercado británico. El marcado CE pierde su validez si el producto es comercializado en el mercado británico.

La empresa FEIN declara bajo su propia responsabilidad que este producto cumple con las disposiciones pertinentes detalladas en la última página de estas instrucciones de servicio.

Expediente técnico en:

C. & E. Fein GmbH

Hans-Fein-Straße 81

73529 Schwäbisch Gmünd-Bargau, Germany

## Protección del medio ambiente, eliminación.

Tanto los embalajes como las máquinas y accesorios inservibles deben ser llevados a un Punto Limpio para ser reciclados ecológicamente.

## Esquemas de conexión.

**Tipo** G1100 **página 182**

















**Tipo** G1100 EF **página 183**

**Tipo** G11002V **página 184**

## Tradução do manual de instruções original.

### Símbolos utilizados, abreviações e termos.

Os símbolos utilizados nestas instruções de serviço e eventualmente na máquina, servem para chamar a sua atenção a possíveis riscos durante o trabalho com esta máquina.

Símbolo, sinal	Explicação
	Não tocar nas partes rotativas da máquina.
	Trabalhar de acordo com as indicações dos textos ou dos gráficos ao lado!
	É imprescindível ler os documentos em anexo, portanto a instrução de serviço e as indicações gerais de segurança.
	Antes deste passo de trabalho, retire a ficha da tomada. Caso contrário, existe um risco de lesão devido ao arranque involuntário da máquina.
	Usar proteção para os olhos durante o trabalho.
	Usar proteção auricular durante o trabalho.
	Usar proteção contra pó durante o trabalho.
	Usar luvas durante o trabalho.
	Aviso de perigo
	Autentica a conformidade da ferramenta elétrica em relação às diretivas da Comunidade Européia.
	Confirma a conformidade da ferramenta elétrica com as diretivas da Grã-Bretanha (Inglaterra, País de Gales, Escócia).
	Recolher, separadamente, máquinas e outros produtos eletrónicos e elétricos descartados e realizar uma reciclagem ecológica.
3~	Tipo de conexão à rede, corrente alternada trifásica
1~	Tipo de conexão à rede Corrente alternada monofásica
	Ligar
	Desligar
	Sentido de rotação
	Produto com isolamento básico e com as partes condutíveis contactáveis adicionalmente conectadas ao condutor de proteção.
	Válido apenas para a China: A duração da proteção ambiental com o uso normal do produto é de 10 anos.
(**)	pode conter cifras ou letras
(Ax - Zx)	Marcação para finalidades internas

Sinal	Unidade internacional	Unidade nacional	Explicação
$v_0$	m/s	m/s	Velocidade da correia abrasiva
$n$	/min, $\text{min}^{-1}$ , rpm, r/min	rpm	Número de rotações em vazio
$P_1$	W	W	Consumo de potência
$U$	V	V	Tensão admissível
$f$	Hz	Hz	Frequência
$l_1$	mm	mm	Comprimento da cinta abrasiva
$l_2$	mm	mm	Largura da cinta abrasiva
	kg	kg	Peso conforme EPTA-Procedure 01
	m, s, kg, A, mm, V, W, Hz, N, °C, dB, min, $\text{m/s}^2$	m, s, kg, A, mm, V, W, Hz, N, °C, dB, min, $\text{m/s}^2$	Unidades básicas e deduzidas do sistema de unidades internacional <b>SI</b> .

## Para a sua segurança.

 Não se deve usar esta máquina antes de se ter lido e compreendido completamente este manual de instruções, incluindo as fotos, as especificações e as regras de segurança.

Também devem ser observados os requisitos nacionais relevantes para a segurança elétrica e a proteção ocupacional (na Alemanha: BGV A2, BGR 500).

O não-cumprimento das indicações de segurança na referida documentação pode levar a choque elétrico, incêndio e/ou graves ferimentos.

Este manual de instruções deve ser guardado para uso futuro e deve ser entregue juntamente com a máquina em caso de transferência ou de venda da mesma.

### Determinação da máquina.

Máquina para retificar materiais metálicos com correias abrasivas e acessórios aprovados pela Fein, em um ambiente à prova de intempéries.

### Indicações especiais de segurança.

**Utilizar um equipamento de proteção pessoal. De acordo com a aplicação, deverá utilizar uma proteção para todo o rosto, proteção para os olhos ou óculos protetores. Se for necessário, deverá utilizar uma máscara contra pó, proteção auricular, luvas de proteção ou um avental especial, para proteger-se de pequenas partículas de amoladura e de material.** Os olhos devem ser protegidos contra partículas a voar, produzidas durante as diversas aplicações. A máscara contra pó ou a máscara de respiração devem ser capazes de filtrar o pó produzido durante a respectiva aplicação. Se for sujeito durante longo tempo a fortes ruídos, poderá sofrer a perda da capacidade auditiva.

**Não usar roupas e jóias frouxas nem cabelos longos soltos durante o trabalho.** Objetos frouxos podem, apesar dos dispositivos de proteção, ser agarrados pelas partes da máquina em movimento e levar a lesões.

**Não utilizar cintas abrasivas gastas, rasgadas ou extremamente usadas. Tratar as correias abrasivas com cuidado e guardá-las de acordo com as indicações do fabricante. As correias abrasivas não devem ser dobradas!** Cintas abrasivas danificadas podem rasgar, ser atiradas para longe e ferir alguém.

**Não devem ser usadas correias abrasivas ou outros acessórios que não são os especificamente concebidos ou aprovados pelo fabricante.** A operação segura não é dada, unicamente, ao fato de que uma correia abrasiva ou acessório se encaixe em sua máquina.

**Sempre utilizar os dispositivos de proteção que se encontram junto com a máquina. Os dispositivos de proteção devem ser montados de forma segura à máquina, de modo que seja alcançado um máximo de segurança.** Os dispositivos de proteção devem proteger o operador contra partículas produzidas durante o processo abrasivo e contra o contacto com a correia abrasiva.

**Atenção, perigo de incêndio e de explosão! Ao lixar metais (p.ex. alumínio ou magnésio) é produzido pó que pode ser inflamável ou explosivo. Não operar a máquina nas proximidades de materiais inflamáveis.** Faíscas podem incendiar estes materiais.

**Assegure-se de que nenhuma pessoa corra risco devido a voo de faúlhas.** Remover os materiais inflamáveis das proximidades. Ao lixar é produzido voo de faúlhas.

**Observe que as outras pessoas mantenham uma distância segura em relação ao seu local de trabalho. Cada pessoa que entrar na área de trabalho, deverá usar um equipamento de proteção pessoal.** Estilhaços da peça a ser trabalhada ou ferramentas de trabalho quebradas podem voar e causar lesões fora da área imediata de trabalho.

**A peça de trabalho deve sempre estar apoiada de forma segura sobre a base de retificação e o batente-limite. Peças de trabalho pequenas ou finas não podem ser processadas.** Existe o risco de ferimentos provocados pela peça atirada para longe.

**A superfície usinada pode se tornar muito quente.** Não toque com as mãos.

 **Jamais tocar na correia abrasiva, enquanto esta estiver em movimento.** Há risco de lesões.

**Em situações perigosas, pressione imediatamente o botão de desligamento de segurança.** A máquina funciona por inércia durante até 50 segundos.

**As aberturas de ventilação da máquina devem ser limpas em intervalos regulares. O ventilador do motor atrai poeira para dentro da carcaça.** Em caso de um acúmulo excessivo de pó de metal, poderão haver riscos devido à eletricidade.

**Preste atenção ao equilíbrio e posicionamento horizontal da máquina.** Se a máquina tombar durante o trabalho, podem ser causados graves ferimentos.

**A ficha da máquina só deve ser instalada por um electricista qualificado.** O fio de terra na tomada de corrente deve estar ligado à terra de proteção da rede elétrica.

**Se deve puxar a ficha de rede da tomada antes de trabalhos de manutenção e reparação!** Se a máquina for ligada acidentalmente, podem ser causados graves ferimentos.

**Permita que a segurança elétrica seja verificada, em intervalos regulares, de acordo com as diretivas legais.** Em máquinas que não foram testadas existe o perigo de choque elétrico!

**Antes da primeira colocação em funcionamento é necessário verificar o sentido de rotação do motor.** Em caso de um sentido de rotação errado, a peça de trabalho pode ser atirada para longe e causar acidentes. O sentido de rotação só deve ser alterado por um electricista autorizado.

**Ninguém deve se encontrar, diretamente, ao lado da correia abrasiva quando a máquina for ligada.** O correia abrasiva pode se romper e causar graves ferimentos.

### Manuseio de pós nocivos

Durante processos de desbaste de material são produzidos pós que podem ser nocivos à saúde.

O contacto ou a inalação de alguns pós, como p. ex. de asbesto ou materiais que contêm asbesto, de pinturas que contêm chumbo, de metal, de alguns tipos de madeira, de minerais, de partículas de silicato de substâncias minerais, de solventes de tintas, de preservantes de madeira e de antifouling para veículos aquáticos, podem provocar reações alérgicas em pessoas e/ou doenças das vias respiratórias, cancro e danos de reprodução. O risco devido à inalação de pós depende da exposição. Utilize uma aspiração apropriada para os pó produzido, assim como um equipamento de proteção pessoal e assegure uma boa ventilação do local de trabalho. O processamento de materiais que contêm asbesto só deve ser realizado por pessoal especializado. Em condições desfavoráveis é possível que pó de madeira e pó de metal leve, misturas quentes de pó de lixa e substâncias químicas possam se inflamar ou causar uma explosão. Evite voo de faíscas na direção do contentor de pó, assim como o sobreaquecimento da ferramenta elétrica e do material a ser lixado, esvaziar o contentor de pó a tempo e observe as indicações de trabalho do fabricante do material, assim como as diretivas para os materiais a serem trabalhados, vigentes no seu país.

## Num relance.

- 1 Parafuso rotativo em forma de estrela, ajuste do movimento da correia
- 2 Cobertura de proteção, superior
- 3 Parafuso de ajuste, base de retificação plana
- 4 Parafuso giratório em estrela, cobertura de proteção superior
- 5 Batente de limite
- 6 Parafusos de orelhas, proteção contra faíscas
- 7 Proteção contra faíscas
- 8 Apoio de retificação
- 9 Parafuso para base de retificação
- 10 Parafuso giratório em estrela, cobertura de proteção dianteira
- 11 Alavanca de aperto
- 12 Botão de desligamento de segurança
- 13 Aberturas de ventilação
- 14 Interruptor de ligar-desligar
- 15 Disco de contacto
- 16 Base de apoio para lixamento reto
- 17 Disco de acionamento
- 18 Tampa lateral
- 19 Parafuso para tampa lateral
- 20 Bocal para a aspiração de pó
- 21 Placa de informações
- 22 Parafusos de fixação da armação inferior, mesa de trabalho
- 23 Parafuso giratório em forma de estrela, tampa superior e tampa lateral

## Instruções de montagem (Figura 6).

Fixar a máquina à armação inferior da Fein GIXS ou GIXBE (ver as instruções de montagem) ou a uma bancada de trabalho, com os parafusos apropriados (22). Fixar a armação inferior ou a bancada de trabalho ao chão, com as buchas/conexões roscadas apropriadas. Todos os elementos de fixação devem ser suficientes para as forças que ocorrem durante o trabalho. Uma instalação incorreta pode fazer com que a armação inferior ou a bancada de trabalho se incline ou que a máquina se separe da armação inferior ou da bancada de trabalho durante o trabalho e cause sérios acidentes.

## Conexão elétrica.

 A conexão elétrica local deve ser realizada por um electricista qualificado.

**Deve ser observada a tensão de rede:** A tensão de rede e a frequência da fonte de tensão devem coincidir com as especificações apresentadas na placa de características da máquina.

Verificar o sentido de rotação do motor antes da primeira partida. O sentido de rotação só deve ser alterado por um electricista autorizado.

## Definições.

 **Puxar a ficha da tomada antes de quaisquer trabalhos na máquina.**

### Ajustar a proteção contra faíscas (7).

Solte os dois parafusos de orelhas (6) e ajuste a proteção contra faíscas (7), de modo que a correia abrasiva esteja coberta.

Aperte novamente os dois parafusos de orelhas.

### Ajustar o suporte de retificação (8) (Figura 1).

Soltar o parafuso rotativo em forma de estrela (9) e ajustar folga de no **máx. 2 mm**.

Reapertar o parafuso rotativo em forma de estrela.

### Ajustar a base de retificação plana (16).

Durante a retificação plana é necessário que a base de retificação plana (16) esteja paralelamente alinhada à correia abrasiva e tenha contacto em toda a superfície. Soltar os parafusos (4)/(10)/(23) e remover a coberturas de proteção superior e dianteira.

Soltar o parafuso (19)/(23) e bascular a tampa lateral (18) para baixo.

Solte os parafusos (3) e ajuste a fenda entre o batente limite (5) e a base de retificação plana (16). A fenda deve ser de no **máximo 2 mm!** (Figura 2)

Apertar os parafusos (3).

Fechar a tampa lateral (18) e reapertar o parafuso (19)/(23).

Recoloque as coberturas de proteção superior e dianteira e aperte os parafusos (4)/(10).

### Ajustar o caminho da correia.

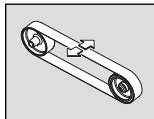

Só ligar a máquina **por instantes** e verificar o movimento da correia.

Ajustar o movimento da correia com o parafuso rotativo em forma de estrela (1) no centro, se a correia abrasiva se movimentar para a direita

ou para a esquerda.

Se não for possível ajustar o movimento da correia no centro:

Limpar a polia motriz (17) e o disco de contacto (15) com ar comprimido.

Verificar a polia motriz e o disco de contacto quanto a desgaste, deformação e erosão. As peças danificadas devem ser substituídas imediatamente!

### Substituição da correia abrasiva.



**Puxar a ficha da tomada antes de quaisquer trabalhos na máquina.**

Soltar o parafuso (19)/(23) e bascular a tampa lateral (18) para baixo.

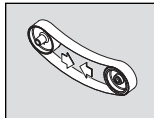

Vire a alavanca (11) para cima para aliviar o dispositivo de aperto.

Remover a correia abrasiva velha.

Antes de se colocar a nova correia abrasiva é necessário observar a indicação de direção que se encontra no lado de trás da correia abrasiva! Ela deve coincidir com o sentido de rotação da roda motriz.

Colocar a correia abrasiva, simultaneamente, sobre a polia motriz (17) e o disco de contacto (15).

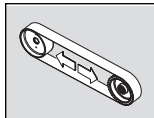

Vire a alavanca (11) para baixo para estique a correia abrasiva.

Fechar a tampa lateral (18) e reapertar o parafuso (19)/(23).

Verificar o tamanho da folga do suporte de retificação.

Ligar a máquina e ajustar o movimento da correia.

## Instruções de serviço

### Ligar:

Destravar o botão de desligamento de segurança (12) e abrir. Premir o botão "I" (14).

### Desligar:

Destravar o botão de desligamento de segurança (12) e abrir. Botão "0" (14).



A máquina funciona por inércia durante aprox. 50 seg. após ser desligada.

### Tecla de desligamento de segurança:

Em situações perigosas, pressione o botão de desligamento de segurança vermelho para desligar a máquina.

### Proteção contra sobrecarga.

Em caso de uma elevada carga contínua durante um longo período de tempo, a máquina é desligada. A máquina está, novamente, pronta para ser utilizada, após um período de arrefecimento de aprox. 15 minutos.

### Circuito de contacto (Figuras 3+4).

Deve ser assegurado que o parafuso rotativo em forma de estrela (9) esteja apertado.

Certifique-se de que a cobertura de proteção superior (2) esteja fixa com o parafuso giratório em estrela (4)/(23) e que a tampa lateral (18) esteja fechada.

Verificar o tamanho da folga do suporte de retificação.

Verificar a posição da base de retificação plana (16). Os parafusos (3) devem estar na posição inferior.

Verificar se a proteção contra faíscas (7) está devidamente ajustada e apertada.

Ligar a máquina e verificar o movimento da correia.

Colocar a peça, firmemente, sobre o suporte de retificação.

A peça de trabalho deve ser conduzida com as duas mãos ou fixada num dispositivo.

### Retificação plana (Figura 5)

Soltar os parafusos giratórios em forma de estrela (4)/(23) e remover a cobertura de proteção superior (2).

Verificar se a fenda está, corretamente, ajustada. (Figura 2)

Ligar a máquina e verificar o movimento da correia.

Conduza a peça de trabalho com as duas mãos e remova-a por cima, depois do processo de trabalho.

### Dispositivo de aspiração

Recomendamos o uso do dispositivo de aspiração.

A máquina pode ser conectada através de um bocal (20) a um dispositivo de aspiração.

## Valores de emissão de ruídos.

	Marcha em vazio	Retificação
Nível de emissão de pressão acústica avaliado como A medido $L_{pA}$ (re 20 $\mu$ Pa), em decíbel	81	91
Incerteza $K_{pA}$ , em decibel	4	4
Nível de potência acústica avaliado como A medido $L_{WA}$ (re 1 pW), em decibel	91	100
Incerteza $K_{WA}$ , em decibel	2,5	2,5
<b>Condições de operação</b>		
Número de rotações (/min)	3 000	3 000
Material	-	ST 37
Dimensão	-	8 x 40
Correia abrasiva	-	GRIT by Fein 36Z

**OBSERVAÇÃO:** A soma do valor de emissão medido e a respectiva insegurança representa o limite superior dos valores que podem ocorrer por ocasião de medições.

 Utilizar proteção acústica!

Os valores medidos foram determinados de acordo com a norma de produto aplicável (veja a última página deste manual de instruções).

## Manutenção e serviço pós-venda.

 Uma reparação só deve ser realizada por um especialista, de acordo com os regulamentos aplicáveis.

Para reparações, recomendamos o serviço de atendimento ao cliente da FEIN, a oficina de serviço da FEIN e as representações da FEIN.

Produtos que entraram em contacto com asbesto não devem ser enviados para reparo. Produtos contaminados com asbesto devem ser descartados de acordo com as regulamentações locais para o descarte de resíduos que contêm asbesto.

Se o cabo de conexão da ferramenta elétrica estiver danificado, ele deve ser substituído pelo fabricante ou pelo seu representante.

Substitua o adesivo e as indicações de alerta na ferramenta elétrica, se estas estiverem velhas e desgastadas.

A atual lista de peças sobressalentes desta ferramenta elétrica se encontra na internet em [www.fein.com](http://www.fein.com).

Só devem ser utilizadas peças originais.

Executar a seguinte manutenção em intervalos regulares:

 Soprar as aberturas de ar de arrefecimento (13) na carcaça do motor e nos pontos marcados com ar comprimido (vide placa de informações (21)).

 Lubrificar a máquina todos os dias nos pontos marcados, com óleo de máquina (vide placa de informações (21)).

Verifique a polia motriz (17) e o disco de contacto (15) a cada substituição da correia abrasiva quanto a desgaste e danos. As peças danificadas devem ser substituídas se forem verificados danos.

**As seguintes peças podem ser substituídas pelo utente:**  
Correia abrasiva, proteção contra faíscas

## Garantia legal e garantia.

A garantia legal para este produto é válida conforme as regras legais no país onde é colocado em funcionamento. Além disso, a FEIN oferece uma garantia conforme a declaração de garantia do fabricante FEIN.

É possível que o volume de fornecimento da sua máquina inclua apenas uma parte dos acessórios descritos ou ilustrados neste manual de instruções.

## Declaração de conformidade.

A **Declaração CE** aplica-se apenas a países da União Europeia e da EFTA (Associação Europeia de Comércio Livre) e apenas para produtos destinados ao mercado da UE ou EFTA. Após o lançamento do produto no mercado da UE, a marca UKCA perde sua validade.

A **Declaração UKCA** aplica-se apenas ao mercado do Reino Unido (Inglaterra, País de Gales e Escócia) e apenas aos produtos destinados ao mercado do Reino Unido. Assim que o produto for lançado no mercado do Reino Unido, a marca CE perderá a validade.

A firma FEIN declara, em responsabilidade exclusiva, que este produto corresponde às respectivas especificações indicadas na última página desta instrução de serviço.

Documentação técnica em:

C. & E. Fein GmbH  
Hans-Fein-Straße 81  
73529 Schwäbisch Gmünd-Bargau, Germany

## Proteção do meio ambiente, eliminação.

Embalagens, máquinas desmanteladas e acessórios devem ser enviados a uma reciclagem compatível com o meio ambiente.























## Esquemas de conexões.

Tipo	GI100	Página 182
Tipo	GI100 EF	Página 183
Tipo	GI1002V	Página 184

## Μετάφραση των αυθεντικών οδηγιών λειτουργίας

### Σύμβολα που χρησιμοποιούνται, συντομογραφίες και όροι.

Τα σύμβολα που χρησιμοποιούνται στις παρούσες οδηγίες χρήση και που απεικονίζονται ενδεχομένως επάνω στο μηχάνημα επιστούν την προσοχή σας σε πιθανούς κινδύνους που εμφανίζονται όταν εργάζεστε με το μηχάνημα.

Σύμβολο, χαρακτήρας	Ερμηνεία
	Μην εγγίζετε τα περιστρεφόμενα τμήματα του μηχανήματος
	Ακολουθήστε τις οδηγίες στο διπλανό κείμενο ή στα γραφικά!
  	Να διαβάσετε οπωσδήποτε τα συνημμένα έγγραφα, τις οδηγίες χρήσης και τις υποδείξεις ασφαλείας.
	Πριν από αυτό το βήμα εργασίας βγάλτε το βύσμα από την πρίζα. Διαφορετικά υπάρχει κίνδυνος τραυματισμού από ακούσια εκκίνηση της μηχανής.
  	Φοράτε προστατευτικά γυαλιά κατά τη διάρκεια της εργασίας σας.
 	Φοράτε ωπασπίδες κατά τη διάρκεια της εργασίας σας.
 	Όταν εργάζεστε να χρησιμοποιείτε διατάξεις προστασίας από σκόνη.
	Όταν εργάζεστε να φοράτε προστατευτικά γάντια.
	Προειδοποίηση κινδύνου
	Βεβαιώνει τη συμμόρφωση του ηλεκτρικού εργαλείου με τις οδηγίες της Ευρωπαϊκής Κοινότητας.
	Βεβαιώνει τη συμμόρφωση του ηλεκτρικού εργαλείου με τις οδηγίες της Μ. Βρετανίας (Αγγλία, Ουαλία, Σκωτία).
	Άχρηστα μηχανήματα και άλλα ηλεκτροτεχνικά και ηλεκτρικά εργαλεία πρέπει να συλλέγονται χωριστά και να ανακυκλώνονται με τρόπο φιλικό προς το περιβάλλον.
3~	Τροφοδοσία Τριφασικό εναλλασσόμενο ρεύμα
1~	Σύνδεση δικτύου εναλλασσόμενου μονοφασικού ρεύματος
	Θέση σε λειτουργία
	Θέση εκτός λειτουργίας
	Φορά περιστροφής
	Προϊόν με βασική μόνωση και συμπληρωματική μόνωση με ψηλαφητά, συνδεδεμένα στον ουδέτερο αγωγό αγωγία τμήματα.
	Ισχύει μόνο για την Κίνα: Η διάρκεια περιβαλλοντικής προστασίας σε περίπτωση κανονικής χρήσης του προϊόντος εκτείνεται σε 10 χρόνια.
(**)	μπορεί να περιέχει ψηφία ή γράμματα
(Ax - Zx)	Επισήμανση για εσωτερική χρήση



Χαρακτήρας	Διεθνής μονάδα	Εθνική μονάδα	Ερμηνεία
$v_0$	m/s	m/s	Ταχύτητα ταινίας λείανσης
$n$	/min, min <sup>-1</sup> , rpm, r/min	min <sup>-1</sup>	Αριθμός στροφών χωρίς φορτίο
$P_1$	W	W	Ονομαστική ισχύς
$U$	V	V	Ονομαστική τάση
$f$	Hz	Hz	Συχνότητα
$l_1$	mm	mm	Μήκος ταινίας λείανσης
$l_2$	mm	mm	Πλάτος ταινίας λείανσης
	kg	kg	Βάρος σύμφωνα με ΕΡΤΑ-Procedure 01
	m, s, kg, A, mm, V, W, Hz, N, °C, dB, min, m/s <sup>2</sup>	m, s, kg, A, mm, V, W, Hz, N, °C, dB, min, m/s <sup>2</sup>	Θεμελιώδεις και παράγωγες μονάδες από το Διεθνές Σύστημα Μονάδων SI.

## Για την ασφάλειά σας.



Μη χρησιμοποιήσετε αυτό το μηχάνημα πριν διαβάσετε με προσοχή και εννοήσετε τις παρούσες οδηγίες χρήσης συμπεριλαμβανομένων των απεικονίσεων, των προδιαγραφών και των κανόνων ασφαλείας. Να τηρείτε επίσης τις σχετικές εθνικές διατάξεις για την ηλεκτρική ασφάλεια και την εργασιακή ασφάλεια (στη Γερμανία: BGV A2, BGR 500).

Η μη τήρηση των υποδείξεων ασφαλείας στις αναφερόμενες τεκμηρίωσεις μπορεί να προκαλέσουν ηλεκτροπληξία, πυρκαγιά ή/και σοβαρούς τραυματισμούς. Φυλάξτε προσεκτικά τις παρούσες οδηγίες χρήσης για κάθε ενδεχόμενη μελλοντική χρήση και να τις επισυνάψετε στο μηχάνημα όταν το παραδώσετε σε τρίτους.

### Προορισμός του μηχανήματος.

Μηχάνημα για λείανση μεταλλικών υλικών με τη χρήση εργαλείων και εξαρτημάτων εγκεκριμένων από την Fein σε περιβάλλον προστατευμένο από καιρικές συνθήκες.

### Ειδικές υποδείξεις ασφαλείας.

**Να φοράτε πάντοτε τη δική σας, ατομική προστατευτική ενδυμασία.** Να χρησιμοποιείτε επίσης, ανάλογα με την εκάστοτε εργασία που εκτελείτε, προστατευτικές μάσκες, προστατευτικές διατάξεις ματιών ή προστατευτικά γυαλιά. Αν χρειαστεί, φορέστε και μάσκα προστασίας από σκόνη, ωτασπίδες, προστατευτικά γάντια ή μια ειδική προστατευτική ποδιά, που θα σας προστατεύει από τυχόν εκσφενδονιζόμενα λειαντικά σωματίδια ή θραύσματα υλικού. Τα μάτια πρέπει να προστατεύονται από τυχόν αιωρούμενα σωματίδια που μπορεί να δημιουργηθούν κατά την εκτέλεση των διάφορων εργασιών. Οι αναπνευστικές και οι προστατευτικές μάσκες πρέπει να φιλτράρουν τον αέρα και να συγκρατούν τη σκόνη που δημιουργείται κατά την εργασία. Σε περίπτωση που θα εκτεθείτε για πολύ χρόνο σε ισχυρό θόρυβο μπορεί να απωλέσετε την ακοή σας.

**Όταν εργάζεστε να μην φοράτε φορδιά ρούχα, κοσμήματα και αν έχετε μακριά μαλλιά να μην τα αφήνετε λυτά.** Χαλαρά αντικείμενα μπορούν, παρ' όλες τις προστατευτικές διατάξεις, να εμπλακούν στα περιστρεφόμενα εξαρτήματα και να προκαλέσουν έτσι τραυματισμούς.

**Μην χρησιμοποιείτε φθαρμένες, σκισμένες ή ισχυρά λερωμένες ταινίες λείανσης. Να χειρίζεστε τις ταινίες λείανσης επιμελώς και να τις φυλάγετε/αποθηκεύετε σύμφωνα με τις οδηγίες του κατασκευαστή. Μην διπλώνετε τις ταινίες λείανσης!** Οι χαλασμένες ταινίες μπορεί να σκιστούν, να εκσφενδονιστούν και να τραυματίσουν τυχόν παρευρισκόμενα άτομα.

**Μη χρησιμοποιείτε λειαντικές ταινίες ή άλλα εξαρτήματα που δεν έχουν κατασκευαστεί και εγκριθεί ειδικά γι' αυτό το μηχάνημα.** Η ασφαλής λειτουργία δεν εξασφαλίζεται μόνο και μόνο επειδή μια λειαντική ταινία ή κάποιο άλλο εξάρτημα ταιριάζει στο μηχάνημα.

**Να χρησιμοποιείτε πάντοτε τις προστατευτικές διατάξεις που βρίσκονται στο μηχάνημα. Οι προστατευτικές διατάξεις πρέπει να είναι ασφαλώς συναρμολογημένες στο μηχάνημα επειδή μόνο έτσι επιτυγχάνεται η μέγιστη εφικτή ασφάλεια.** Οι προστατευτικές διατάξεις προστατεύουν το χρήστη από ανεξέλεγκτα εκσφενδονιζόμενα λειαντικά σωματίδια και από μια ενδεχόμενη ακούσια επαφή με την ταινία λείανσης.

**Προσοχή, κίνδυνος πυρκαγιάς και έκρηξης! Όταν λειανείτε μέταλλα (π.χ. αλουμίνιο ή μαγνήσιο) δημιουργείται σκόνη η οποία μπορεί να είναι εύφλεκτη ή εκρηκτική. Μην χρησιμοποιείτε το μηχάνημα κοντά σε εύφλεκτα υλικά.** Ο σπινθηρισμός μπορεί να αναφλέξει τα υλικά αυτά.

**Προσέχετε να μην κινδυνεύουν τυχόν παρευρισκόμενα πρόσωπα από το σπινθηρισμό.** Να απομακρύνετε τυχόν εύφλεκτα υλικά από το γύρω χώρο. Κατά τη λείανση διάφορων υλικών δημιουργείται σπινθηρισμός.

**Φροντίζετε, τυχόν παρευρισκόμενα άτομα να βρίσκονται πάντοτε σε ασφαλή απόσταση από τον τομέα που εργάζεσθε. Κάθε άτομο που μπαίνει στον τομέα που εργάζεσθε πρέπει να φορά προστατευτική ενδυμασία.**

Θραύσματα του υπό κατεργασία τεμαχίου ή σπασμένων εργαλείων μπορεί να εκσφενδονιστούν και να προκαλέσουν τραυματισμούς ακόμη κι εκτός του άμεσου τομέα εργασίας.

**Το υπό κατεργασία τεμάχιο πρέπει να ακουμπάει ασφαλώς επάνω στο στήριγμα λείανσης και τον οδηγό. Δεν επιτρέπεται η κατεργασία πολύ μικρών ή λεπτών υπό κατεργασία τεμαχίων.** Κίνδυνος τραυματισμού από το εκσφενδονιζόμενο υπό κατεργασία τεμάχιο.

**Η επιφάνεια που επεξεργάζεστε μπορεί να γίνει πολύ καυτή.** Μην την αγγίζετε με το χέρι.



**Μην αγγίζετε ποτέ την κινούμενη ταινία.**

Κίνδυνος τραυματισμού.

**Σε περιπτώσεις κινδύνου πατήστε αμέσως το πλήκτρο έκτακτης απενεργοποίησης.** Το μηχάνημα εξακολουθεί να κινείται για 50 δευτερόλεπτα.

**Να καθαρίζετε τακτικά τις οξισμές αερισμού του μηχανήματος. Ο ανεμιστήρας του κινητήρα αναρροφά σκόνη.** Αυτό μπορεί, σε περίπτωση, μεγάλης συσσώρευσης σκόνης να προκαλέσει ηλεκτρικούς κινδύνους.

**Να δίνετε προσοχή στην ασφαλή και οριζόντια τοποθέτηση του μηχανήματος.** Όταν το μηχάνημα γείρει κατά τη διάρκεια της λειτουργίας μπορεί να προκαλέσει σοβαρούς τραυματισμούς.

**Το φως του μηχανήματος πρέπει να συναρμολογηθεί μόνο από έναν ειδικό ηλεκτρολόγο.** Ο προστατευτικός αγωγός της πρίζας πρέπει να είναι συνδεδεμένος με την προστατευτική γείωση του ηλεκτρικού δικτύου.

**Να βγάξετε το φως από την πρίζα πριν από κάθε εργασία συντήρησης και επισκευής!** Η ακούσια εκκίνηση του μηχανήματος μπορεί να οδηγήσει σε σοβαρούς τραυματισμούς.

**Να δίνετε το μηχάνημα τακτικά για έλεγχο της ασφαλούς λειτουργία του σύμφωνα με τις αντίστοιχες νομικές διατάξεις.** Μη ελεγμένα μηχανήματα μπορεί να προκαλέσουν σοβαρούς τραυματισμούς!

**Πριν την πρώτη εκκίνηση βεβαιωθείτε ότι ο κινητήρας περιστρέφεται κανονικά.** Όταν ο κινητήρας περιστρέφεται με εσφαλμένη φορά το υπό κατεργασία τεμάχιο μπορεί να εκσφενδονιστεί και να οδηγήσει σε ατυχήματα. Η φορά περιστροφής του κινητήρα πρέπει να αλλάχτεί μόνο από έναν ειδικό ηλεκτρολόγο.

**Όταν το μηχάνημα τίθεται σε λειτουργία δεν πρέπει να βρίσκεστε ποτέ ούτε εσείς ούτε άλλα άτομα άμεσα δίπλα στην ταινία λείανσης.** Η ταινία λείανσης μπορεί να κοπεί και να προκαλέσει σοβαρούς τραυματισμούς.

#### **Αντιμετώπιση επικίνδυνων σκονών**

Όταν αφαιρείτε υλικό μ' αυτό το εξάρτημα δημιουργείται σκόνη η οποία μπορεί να είναι επικίνδυνη.

Το άγγιγμα και η εισπνοή σκόνης από διάφορα υλικά, π. χ. από αμιάντο και αμιαντούχα υλικά, από μολυβδομπογιές, από μέταλλα κι από μερικά είδη

ξύλων, από ορυκτά υλικά καθώς και το άγγιγμα και η εισπνοή σωματιδίων από πυριτικά άλατα υλικών που περιέχουν πετρώματα, διαλυτών χρωμάτων, ζυλοπροστατευτικών, Antifouling για θαλάσσια οχήματα, μπορεί να προκαλέσουν αλλεργικές αντιδράσεις και/ή ασθένειες των αναπνευστικών οδών, καρκίνο ή/και βλάβη της γεννητικότητας. Ο κίνδυνος από την εισπνοή σκόνης εξαρτάται από την εκάστοτε έκθεση σ' αυτήν. Να χρησιμοποιείτε αναρρόφηση κατάλληλη για την εκάστοτε δημιουργούμενη σκόνη, να φοράτε επίσης έναν κατάλληλο προσωπικό προστατευτικό εξοπλισμό και να φροντίζετε για τον καλό αερισμό του χώρου εργασίας. Να αναθετείτε την κατεργασία αμιαντούχων υλικών πάντοτε σε ειδικώς εκπαιδευμένα άτομα.

Η σκόνη από ξύλα και ελαφρά μέταλλα, καυτά μίγματα από λειαντική σκόνη και χημικές ουσίες μπορούν, υπό δυσμενείς συνθήκες, να αυτοαναφλεχθούν και να εκραγούν. Να αποφεύγετε τη δημιουργία σπινθηρισμού με φορά προς το δοχείο σκόνης καθώς και την υπερθέρμανση του ηλεκτρικού εργαλείου και των υπό λείανση αντικειμένων, να αδειάζετε τακτικά το δοχείο σκόνης, να τηρείτε τις υποδείξεις κατεργασίας του παραγωγού του υλικού καθώς και τις διατάξεις που ισχύουν στη χώρα σας για τα υπό κατεργασία υλικά.

#### **Στα γνήγορα:**

- 1 Βίδα τριγωνικού αστέρα, ρύθμιση διαδρομής ταινίας
- 2 Προστατευτικό καπάκι, επάνω
- 3 Βίδα ρύθμισης, στήριγμα λείανσης
- 4 Βίδα τριγωνικού αστέρα, προστατευτικό καπάκι επάνω
- 5 Αναστολέας
- 6 Πεταλούδες, φλογοπαγίδα
- 7 Προστασία από σπινθηρισμό
- 8 Στήριγμα λείανσης
- 9 Βίδα για στήριγμα λείανσης
- 10 Βίδα τριγωνικού αστέρα, προστατευτικό καπάκι μπροστά
- 11 Μοχλός σύσφιξης
- 12 Πλήκτρο έκτακτης απενεργοποίησης
- 13 Σχισμές αερισμού
- 14 Διακόπτης ON/OFF
- 15 Δίσκος επαφής
- 16 Επιφάνεια για επίπεδη λείανση
- 17 Δίσκος κίνησης
- 18 Πλευρικό καπάκι
- 19 Βίδα για πλευρικό καπάκι
- 20 Στόμιο για την αναρρόφηση σκόνης
- 21 Πινακίδα υποδείξεων
- 22 Βίδες στερέωσης κάτω σκελετού, πάγκος εργασίας
- 23 Βίδα τριγωνικού αστέρα, πάνω κάλυμμα και πλευρικό κάλυμμα

## Οδηγίες συναρμολόγησης (Εικόνα 6).

Στερεώστε το μηχανήμα πάνω στον κάτω σκελετό G1XS ή G1XBE (βλέπε οδηγίες συναρμολόγησης) ή πάνω σε έναν πάγκο εργασίας με τις ανάλογες βίδες (22).

Στερεώστε τον κάτω σκελετό ή τον πάγκο εργασίας στο πάτωμα συνδέοντας κατάλληλα με βίδες ή και βύσματα.

Όλα τα μέσα στερέωσης πρέπει να αντέχουν στις δυνάμεις που προκύπτουν κατά την εργασία.

Η εσφαλμένη συναρμολόγηση μπορεί να επιφέρει την ανατροπή του κάτω σκελετού ή του πάγκου εργασίας ή την απόσπαση του μηχανήματος από αυτά τα τμήματα κατά την εργασία με αποτέλεσμα σοβαρά ατυχήματα.

## Ηλεκτρική σύνδεση.

**!** Η σύνδεση στους χώρους του χρήστη πρέπει να διεξαχθεί από έναν ειδικό ηλεκτρολόγο.

**Δώστε προσοχή στην τάση δικτύου.** Η τάση δικτύου και η συχνότητα πρέπει να ταυτίζονται με τα αντίστοιχα στοιχεία επάνω στην πινακίδα του κατασκευαστή του μηχανήματος.

Πριν την πρώτη εκκίνηση ελέγξτε τη φορά περιστροφής του κινητήρα. Η φορά περιστροφής του κινητήρα πρέπει να αλλάξει μόνο από έναν ειδικό ηλεκτρολόγο.

## Ρυθμίσεις.

**!** **Να βγάξετε το φως από την πρίζα πριν από κάθε εργασία στο μηχανήμα.**

### Ρύθμιση προφυλακτήρα σπινθηρισμού (7).

Χαλαρώστε τις δύο φτερωτές βίδες (6) και ρυθμίστε τη φλογοπαγίδα (7), έτσι ώστε η ταινία τροχίσματος να καλύπτεται όσο το δυνατό.

Σφίξτε πάλι τις δύο φτερωτές βίδες.

### Ρύθμιση του στηρίγματος λείανσης (8) (Εικόνα 1).

Λύστε τη βίδα τριγωνικού αστέρα (9) και ρυθμίστε το διάκενο της σχισμής για **max. 2 mm**.

Σφίξτε πάλι καλά τη βίδα τριγωνικού αστέρα.

### Ρύθμιση του στηρίγματος επίπεδης λείανσης (16).

Κατά την επίπεδη λείανση το στηρίγμα λείανσης πρέπει (16) να έχει παράλληλη κατεύθυνση προς την ταινία τροχίσματος και να την αγγίζει σε όλη την επιφάνεια.

Χαλαρώστε τις βίδες (4)/(10)/(23) και αφαιρέστε το πάνω και μπροστινό προστατευτικό καπάκι.

Χαλαρώστε τη βίδα (19)/(23) και κατεβάστε το πλευρικό κάλυμμα (18) κάτω.

Ξεσφίξτε τις βίδες (3) και ρυθμίστε το φάρδος διάκενου μεταξύ αναστολέα (5) και στηρίγματος επίπεδης λείανσης (16). Το διάκενο δεν πρέπει να υπερβαίνει το **πολύ 2 mm!** (Εικόνα 2)

Σφίξτε πάλι τις βίδες ρύθμισης (3).

Κλείστε το πλευρικό κάλυμμα (18) και σφίξτε πάλι τη βίδα (19)/(23) .

Τοποθετήστε πάλι το μπροστινό και πλευρικό προστατευτικό καπάκι και σφίξτε πάλι τις βίδες (4)/(10).

## Ρύθμιση της κίνησης της ταινίας.

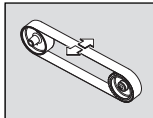

Θέστε το μηχανήμα μόνο για λίγο σε λειτουργία και ελέγξτε την κίνηση της ταινίας.

Ρυθμίστε την κίνηση της ταινίας με τη βίδα τριγωνικού αστέρα (1) στη μέση, όταν η ταινία λείανσης αποκλίνει προς τα δεξιά ή τα αριστερά.

Σε περίπτωση που δεν θα μπορείτε να ρυθμίσετε την κίνηση της ταινίας στη μέση:

Καθαρίστε τον τροχό κίνησης (17) και τον τροχό επαφής (15) με πεπιεσμένο αέρα.

Ελέγξτε τον τροχό κίνησης και τον τροχό επαφής μήπως παρουσιάζουν ζημιές, παραμορφώσεις και φθορές. Τυχόν χαλασμένα εξαρτήματα πρέπει να αντικαθίστανται αμέσως!

## Αντικατάσταση της λειαντικής ταινίας.

**!** **Να βγάξετε το φως από την πρίζα πριν από κάθε εργασία στο μηχανήμα.**

Χαλαρώστε τη βίδα (19)/(23) και κατεβάστε το πλευρικό κάλυμμα (18) κάτω.

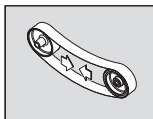

Μετακινήστε το μοχλό (11) προς τα πάνω για να μειώσετε την πίεση στη διάταξη σύσφιξης. Αφαιρέστε την παλιά ταινία λείανσης.

Πριν τοποθετήσετε την

καινούργια λειαντική ταινία, δώστε προσοχή στην κατεύθυνση κίνησης που αναφέρεται στην πίσω πλευρά της ταινίας! Πρέπει να ταυτίζεται με τη φορά περιστροφής του τροχού μετάδοσης κίνησης.

Θέστε την ταινία λείανσης ταυτόχρονα επάνω στον τροχό κίνησης (17) και τον τροχό επαφής (15).

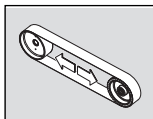

Μετακινήστε το μοχλό (11) προς τα κάτω για να σφίξετε την λειαντική ταινία.

Κλείστε το πλευρικό κάλυμμα (18) και σφίξτε πάλι τη βίδα (19)/(23) .

Ελέγξτε το διάκενο του στηρίγματος λείανσης.

Θέστε το μηχανήμα σε λειτουργία και ρυθμίστε την κίνηση της ταινίας.

## Οδηγίες λειτουργίας.

### Ενεργοποίηση:

Απασφαλίστε και σηκώστε το πλήκτρο έκτακτης απενεργοποίησης (12). Πιέστε το πλήκτρο «I» (14).

### Απενεργοποίηση:

Σηκώστε το πλήκτρο έκτακτης απενεργοποίησης (12). Πιέστε το πλήκτρο «0» (14).

**!** Το μηχανήμα συνεχίζει να κινείται για 50 δευτερόλεπτα μετά τη θέση του σε λειτουργία.

### Πλήκτρο έκτακτης απενεργοποίησης:

Σε περιπτώσεις κινδύνου πιέστε το κόκκινο πλήκτρο έκτακτης απενεργοποίησης για να απενεργοποιήσετε το μηχανήμα.

**Ασφάλεια υπερφόρτωσης.**

Το μηχάνημα διακόπτει τη λειτουργία του όταν υπερφορτωθεί για ένα σχετικά μεγάλο χρονικό διάστημα. Το μηχάνημα είναι πάλι έτοιμο για λειτουργία μετά από περίπου 15 λεπτά.

**Λείανση επαφής (Εικόνες 3+4).**

Βεβαιωθείτε ότι η βίδα τριγωνικού αστέρα (9) είναι καλά σφιγμένη.

Βεβαιωθείτε ότι το πάνω προστατευτικό καπάκι (2) είναι ασφαλισμένο με τη βίδα τριγωνικού αστέρα (4)/(23) και το πλευρικό κάλυμμα (18) είναι κλειστό. Ελέγξτε το διάκενο του στηρίγματος λείανσης.

Ελέγξτε τη θέση του στηρίγματος επίπεδης λείανσης (16). Οι βίδες (3) πρέπει να βρίσκονται στην κάτω θέση.

Ελέγξτε αν προφυλακτικής σπινθηρισμού (7) είναι ρυθμισμένος σωστά και καλά σφιγμένος.

Θέστε το μηχάνημα σε λειτουργία και ελέγξτε την κίνηση της ταινίας.

Τοποθετήστε το υπό κατεργασία τεμάχιο σταθερά επάνω στο στήριγμα λείανσης.

Να οδηγείτε το υπό κατεργασία τεμάχιο και με τα δύο σας χέρια ή χρησιμοποιήστε μια κατάλληλη διάταξη.

**Επίπεδη λείανση (Εικόνα 5)**

Χαλαρώστε τις βίδες τριγωνικού αστέρα (4)/(23) και αφαιρέστε το πάνω προστατευτικό καπάκι (2).

Βεβαιωθείτε ότι το διάκενο έχει ρυθμιστεί σωστά. (Εικόνα 2)

Θέστε το μηχάνημα σε λειτουργία και ελέγξτε την κίνηση της ταινίας.

Οδηγήστε το προς επεξεργασία τεμάχιο και με τα δύο χέρια και μετά την επεξεργασία τραβήξτε το προς τα πάνω.

**Διάταξη αναρρόφησης**

Συνιστούμε τη χρήση της διάταξης αναρρόφησης. Το μηχάνημα μπορεί να συνδεθεί σε μια διάταξη αναρρόφησης μέσω του στηρίγματος (20).

**Θόρυβοι Τιμές εκπομπής.**

	Χωρίς φορτίο	Λείανση
Στάθμη ακουστικής πίεσης μετρημένη σύμφωνα με την καμπύλη A στη θέση εργασίας $L_{pA}$ (δεξ. 20 $\mu Pa$ ), σε ντεσιμπέλ	81	91
Ανασφάλεια $K_{pA}$ , σε ντεσιμπέλ	4	4
Στάθμη ακουστικής ισχύος μετρημένη σύμφωνα με την καμπύλη A $L_{WA}$ (δε 1 pW), σε ντεσιμπέλ	91	100
Ανασφάλεια $K_{WA}$ , σε ντεσιμπέλ	2,5	2,5

	Χωρίς φορτίο	Λείανση
<b>Συνθήκες λειτουργίας</b>		
Αριθ. στροφών (/min)	3 000	3 000
Υλικό	-	ST 37
Διαστάσεις	-	8 x 40
Ταινία λείανσης	-	GRIT by Fein 36Z

**ΠΑΡΑΤΗΡΗΣΗ:** Το άθροισμα που απορρέει από τη μετρηθείσα τιμή καθώς και η αντίστοιχη ανασφάλεια αποτελούν το ανώτατο όριο των τιμών που μπορεί να εμφανιστούν κατά τη διεξαγωγή των μετρήσεων.

 Φοράτε ωτασπίδες!

Υπολογισμός τιμών μέτρησης σύμφωνα με το πρότυπο προϊόντος (βλέπε τελευταία σελίδα αυτών των οδηγιών λειτουργίας).

**Συντήρηση και Service.**

 Η συντήρηση/Η επισκευή επιτρέπεται επιτρέπεται να διεξαχθεί μόνο από έναν ειδικό τεχνίτη/μια ειδική τεχνίτρια.

Για τη συντήρηση/την επισκευή σας συνιστάμε το Service της FEIN, τα εξουσιοδοτημένα συνεργεία της FEIN και τις συμβαλλόμενες αντιπροσωπείες της FEIN.

Προϊόντα που ήρθαν σε επαφή με αμίαντο, δεν επιτρέπεται να δοθούν για επισκευή. Απορρίπτετε τα προϊόντα που έχουν μολυνθεί με αμίαντο σύμφωνα με τις ισχύουσες διατάξεις στη χώρα σας για την απόρριψη αποβλήτων που περιέχουν αμίαντο.

Σε περίπτωση που το καλώδιο σύνδεσης του ηλεκτρικού εργαλείου υποστεί φθορά, πρέπει να αντικατασταθεί από τον κατασκευαστή ή τον αντιπροσωπώ του.

Τα αυτοκόλλητα και οι προειδοποιητικές υποδείξεις που βρίσκονται επάνω στο μηχάνημα πρέπει να αντικαθίστανται όταν ξεθωριάσουν ή/και φθαρούν. Τον τρέχοντα κατάλογο ανταλλακτικών γι' αυτό το ηλεκτρικό εργαλείο θα βρείτε στην ηλεκτρονική σελίδα [www.fein.com](http://www.fein.com).

Να χρησιμοποιείτε μόνο γνήσια ανταλλακτικά. Να εκτελείτε τακτικά τις εξής εργασίες συντήρησης:

 Να καθαρίζετε με πεπιεσμένο αέρα τις σχισμές αερισμού (13) στο περίβλημα του κινητήρα καθώς και τις άλλες υποδεικνυόμενες θέσεις (βλέπε πινακίδα υποδείξεων (21)).

 Να λαδώνετε καθημερινά το μηχάνημα στις υποδεικνυόμενες θέσεις (βλέπε πινακίδα υποδείξεων (21)).

Ελέγχετε σε κάθε αντικατάσταση της λειαντικής ταινίας την κινητήρια τροχαλία (17) και το δίσκο επαφής (15) από άποψη φθοράς και ελαττωμάτων. Μεριμνήστε για να σας αντικαταστήσουν τα φθαρμένα μέρη.

**Αν χρειαστεί, μπορείτε να αντικαταστήσετε οι ίδιοι τα παρακάτω εξαρτήματα:** Λειαντική ταινία, φλογοπαγίδα

## Εγγύηση.

Η εγγύηση για το προϊόν ισχύει σύμφωνα με τις νομικές διατάξεις της χώρας στην οποία κυκλοφορεί. Εκτός αυτού η FEIN σας παρέχει και μια επί πλέον εγγύηση, ανάλογα με την εκάστοτε δήλωση κατασκευαστή της FEIN.

Στη συσκευασία του μηχανήματός σας μπορεί να περιέχεται μόνο ένα τμήμα των εξαρτημάτων που περιγράφονται ή απεικονίζονται σ' αυτές τις οδηγίες χρήσης.

## Δήλωση συμμόρφωσης.

Η δήλωση συμμόρφωσης CE ισχύει μόνο για τις χώρες της Ευρωπαϊκής Ένωσης και της ομάδας ΕΖΕΣ (Ευρωπαϊκή Ζώνη Ελεύθερων Συναλλαγών) και μόνο για προϊόντα που προορίζονται για την αγορά της ΕΕ ή της ΕΖΕΣ. Μετά τη διάθεση του προϊόντος στην αγορά της ΕΕ, το σήμα UKCA παύει να ισχύει.

Η δήλωση UKCA ισχύει μόνο για την βρετανική αγορά (Αγγλία, Ουαλία και Σκωτία) και μόνο για προϊόντα που προορίζονται για τη βρετανική αγορά. Μετά τη διάθεση του προϊόντος στην βρετανική αγορά, το σήμα CE παύει να ισχύει.

Η εταιρία FEIN δηλώνει με αποκλειστική ευθύνη της ότι αυτό το προϊόν ανταποκρίνεται πλήρως στους σχετικούς κανονισμούς που αναφέρονται στην τελευταία σελίδα αυτών των οδηγιών χρήσης.

Τεχνικά έγγραφα από:

C. & E. Fein GmbH

Hans-Fein-Straße 81

73529 Schwäbisch Gmünd-Bargau, Germany

## Προστασία του περιβάλλοντος, απόσυρση.

Οι συσκευασίες, όπως και τα άχρηστα μηχανήματα και εξαρτήματα πρέπει να αποσύρονται με τρόπο φιλικό προς το περιβάλλον.

## Διαγράμματα σύνδεσης.

Τύπος **G1100** Σελίδα **182**























Τύπος **G1100 EF** Σελίδα **183**

Τύπος **G11002V** Σελίδα **184**

## Oversættelse af den originale betjeningsvejledning

### Anvendte symboler, forkortelser og begreber.

Symbolerne, der anvendes i denne brugsanvisning og i givet fald på maskinen, skal henlede din opmærksomhed på mulige farer, der kan opstå med denne maskine, når den benyttes.

Symbol, tegn	Forklaring
	Berør ikke roterende dele på maskinen.
	Følg instruktionerne i efterfølgende tekst eller grafik!
  	Læs vedlagte dokumenter som f.eks. brugsanvisning og almindelige sikkerhedsråd.
	Træk stikket ud af stikdåsen før dette arbejdsskridt. Ellers er der fare for kvæstelser som følge af utilsigtet start af maskinen.
  	Brug øjenbeskyttelse under arbejdet.
 	Brug høreværn under arbejdet.
 	Brug støvbeskyttelse under arbejdet.
	Brug håndbeskyttelse under arbejdet.
	Advarsel mod fare
	Bekræfter at el-værktøjet er i overensstemmelse med gældende direktiver inden for det europæiske fællesskab.
	Bekræfter, at el-værktøjet er i overensstemmelse med de gældende direktiver fra Storbritannien (England, Wales, Skotland).
	Saml udrangerede maskiner og andre elektrotekniske og elektriske produkter og aflever det hele til miljøvenlig genbrug.
3~	Nettilslutningstype trefaset vekselstrøm
1~	Nettilslutningstype enfaset vekselstrøm
	Tænde
	Slukke
	Drejeretning
	Produkt med basisisolering og desuden berørbare, ledende dele, der er forbundet med jordledningen.
	Gælder kun for Kina: Bruges produktet normalt, gælder miljøbeskyttelsen kun i 10 år.
(**)	Kan indeholde tal eller bogstaver
(Ax - Zx)	Mærkning til interne formål

Tegn	Enhed international	Enhed national	Forklaring
$v_0$	m/s	m/s	Slibebåndshastighed
$n$	/min, $\text{min}^{-1}$ , rpm, r/min	/min	Ubelastet omdrejningstal
$P_T$	W	W	Optagende effekt
$U$	V	V	Dimensioneringspænding
$f$	Hz	Hz	Frekvens
$l_1$	mm	mm	Slibebåndslængde
$l_2$	mm	mm	Slibebåndsbredde
	kg	kg	Vægt iht. EPTA-Procedure 01
	m, s, kg, A, mm, V, W, Hz, N, °C, dB, min, $\text{m/s}^2$	m, s, kg, A, mm, V, W, Hz, N, °C, dB, min, $\text{m/s}^2$	Basisenheder og afledte enheder fra det internationale enhedssystem SI.

## For din egen sikkerheds skyld.



Anvend ikke denne maskine, før du har læst hele denne driftsvejledning nøje, inkl. illustrationer, specifikationer og sikkerhedsregler.

Læs og overhold ligeledes de gældende, nationale bestemmelser vedr. elektrisk sikkerhed og arbejdsbeskyttelse.

En manglende overholdelse af sikkerhedsanvisningerne i den nævnte dokumentation kan føre til elektrisk støv, brand og/eller alvorlige kvæstelser.

Opbevar denne driftsvejledning til senere brug og sørg for, at den følger med maskinen, hvis den videregives eller sælges til en ny ejer.

### Bestemmelse af maskinen.

Maskine til at slibe metalmaterialer med de af Fein godkendte slibebånd og tilbehør i vejrbeskyttede omgivelser.

### Specielle sikkerhedsforskrifter.

**Brug personligt beskyttelsesudstyr. Brug helmaske til ansigtet, øjenværn eller beskyttelsesbriller, afhængigt af det udførte arbejde. Brug afhængigt af arbejdets art støvmaske, høreværn, beskyttelseshandsker eller specialforklæde, der beskytter dig mod små slibe- og materialepartikler.** Øjnene skal beskyttes mod fremmede genstande, der flyver rundt i luften og som opstår i forbindelse med forskelligt arbejde. Støv- eller åndebrætsmaske skal filtrere det støv, der opstår under arbejdet. Udsættes du for høj støj i længere tid, kan du lide høretab.

**Bær ikke løstsiddende tøj, smykker eller åbent, langt hår under arbejdet.** Løse genstande kan fanges af dele, der bevæger sig, og føre til kvæstelser, selv om beskyttelsesanordninger er monteret.

**Anvend ikke slidte, revnede eller meget tilstoppede slibebånd. Håndtør slibebånd omhyggeligt og opbevar disse iht. fabrikantens instruktioner. Knæk ikke slibebånd!** Beskadigede slibebånd kan gå i stykker, slynges væk og kvæste tredjemand.

**Brug ikke slibebånd eller andet tilbehør, der ikke er udviklet eller frigivet specielt af producenten.** Sikker drift er ikke kun givet ved, at slibebåndet eller tilbehøret passer til din maskine.

**Anvend altid de beskyttelsesanordninger, der findes på maskinen. Beskyttelsesanordningerne skal være monteret sikkert på maskinen for at opnå max. sikkerhed.** Beskyttelsesanordningerne skal beskytte operatøren mod omkringflyvende slibepartikler og utilsigtet berøring med slibebåndet.

**Pas på - brand- og eksplosionsfare!** Når metal slibes (f.eks. aluminium eller magnesium), opstår der støv, der kan være brændbart eller eksplosivt. Anvend ikke maskinen i nærheden af brændbare materialer. Materialet vil kunne blive antændt af gnister.

**Sørg for, at personer ikke udsættes for gnistregn.** Fjern brændbare materialer i nærheden. Gnistregn opstår i forbindelse med metallslibning.

**Sørg for tilstrækkelig afstand til andre personer under arbejdet. Enhver, der betræder arbejdsområdet, skal bruge personligt beskyttelsesudstyr.** Brudstykker fra emnet eller brækket tilbehør kan flyve væk og føre til kvæstelser også uden for det direkte arbejdsområde.

**Emnet skal altid ligge sikkert på slibeunderlaget og anlaget. For små eller for tynde emner må ikke bearbejdes.** Vækslyngende emner er forbundet med kvæstelsesfare.

**Den bearbejdede flade kan blive meget varm.** Berør den ikke med hånden.



**Berør aldrig slibebåndet, når det er i gang.** Fare for personskade.

**Tryk straks på sikkerheds-stop-tasten i farlige situationer.** Maskinen har et efterløb på op til 50 sekunder.

**Rengør ventilationsåbningerne på maskinen med regelmæssige mellemrum. Motorblæseren trækker støv ind i huset.** Dette kan føre til elektrisk fare, hvis store mængder metalstøv opsamlers.

**Sørg for, at maskinen står sikkert og vandret.** Vipper maskinen under arbejdet, kan dette føre til alvorlige kvæstelser.

**Maskinens stik må kun monteres af en autoriseret elektriker.** Jordledningen i netstikdåsen skal være forbundet med strømnetts jordforbindelse.

**Træk stikket ud, før vedligeholdelse og istandsættelse finder sted!** En utilsigtet tænding af maskinen kan føre til alvorlige kvæstelser.

**Få maskinens elektriske sikkerhed kontrolleret iht. de lovmæssige bestemmelser med regelmæssige mellemrum.** Ikke kontrollerede maskiner er forbundet med fare for elektrisk stød!

**Kontrollér motorens drejeretning før første ibrugtagning.** Er drejeretningen forkert, kan emnet slynges væk, hvilket kan føre til uheld. Drejeretningen må kun omstilles af en autoriseret elektriker.

**Hverken brugeren eller andre personer må stå direkte ved siden af slibebåndet, når maskinen tændes.** Slibebåndet kan gå i stykker og føre til kvæstelser.

### Håndtering med farligt støv

Bruges dette værktøj til materialeafslibende arbejdsprocesser, opstår der støv, der kan være farligt. Berøring eller indånding af nogle former for støv som f.eks. fra asbest og asbestholdige materialer, blyholdig maling, metal, nogle træsorter, mineraler, silikatpartikler med stenholdige materialer, farveopløsende midler, træbeskyttelsesmidler, kan udløse allergiske reaktioner og/eller luftvejssygdomme, kræft og forplantningsskader hos personer med allergiske reaktioner. Risikoen for at indånde støv afhænger af ekspositionen. Brug en opsnugs måde, der er afstemt efter det støv, der opstår, samt personligt beskyttelsesudstyr og sørg for god udluftning/ventilation på arbejdspladsen. Overlad altid behandling af asbestholdigt materiale til fagfolk. Træstøv og letmetallstøv, varme blandinger af slibestøv og kemiske stoffer kan under ugunstige betingelser antændes af sig selv og føre til eksplosion. Undgå gnistregn hen imod støvbeholder samt overophedning af el-værktøjet og slibegodset, tøm rettidigt støvbeholderen, følg bearbejdningshenvisningerne fra materialeproducenten samt de forskrifter, der gælder i brugslandet for de materialer, der skal bearbejdes.

### Med et blik.

- 1 Stjernedrejeskrue, båndløbsjustering
- 2 Beskyttelsesskærm, oppe
- 3 Indstillingsskrue, plant slibeunderlag
- 4 Stjernedrejeskrue, beskyttelsesskærm foroven
- 5 Anslag
- 6 Vingeskrue, gnistbeskyttelse
- 7 Gnistværn
- 8 Slibeunderlag
- 9 Skrue til slibeunderlag
- 10 Stjernedrejeskrue, beskyttelsesskærm foran
- 11 Spændegreb
- 12 Sikkerheds-stop-tast
- 13 Ventilationsåbninger
- 14 Start-stop-kontakt
- 15 Kontaktskive
- 16 Plant slibeunderlag
- 17 Drevske
- 18 Sidedæksel
- 19 Skrue til sidelåg
- 20 Studs til støvopsugning
- 21 Henvisningsskilt
- 22 Fastgørelsesskrue understativ, arbejdsbord
- 23 Stjernedrejeskrue, dæksel oppe og sidedæksel

### Montage (Fig. 6).

Fastgør maskinen på understativet Fein GIXS eller GIXBE (se monteringsvejledning) eller på et arbejdsbord med de passende (22).

Fastgør understativet eller arbejdsbordet i gulvet med egnede dyvel-/skruerforbindelser.

Alle fastgørelser skal kunne klare de kræfter, der opstår under arbejdet.

En forkert montering kan medføre, at understativet eller arbejdsbordet vipper, eller at maskinen løsner sig fra understativet eller arbejdsbordet under arbejdet, hvilket kan føre til alvorlige uheld.

### El-tilslutning.

⚠ El-tilslutningen på opstillingsstedet skal foretages af en autoriseret elektriker.

**Overhold netspændingen:** Netspændingen og frekvensen på spændingskilden skal være i overensstemmelse med oplysningerne maskinens typeskilt.

Kontrollér motorens drejeretning før første ibrugtagning. Husk Drejeretningen må kun omstilles af en elfaglært.

### Indstillinger.

⚠ Træk stikket ud af stikdåsen, før der arbejdes på maskinen.

#### Indstil gnistfanget (7).

Løsn de to vingeskrue (6) og indstil gnistbeskyttelsen (7) på en sådan måde, at slibebåndet er tildækket så meget som muligt.

Spænd de to vingeskrue igen.

#### Indstil slibeunderlaget (8) (Fig. 1).

Løsn stjernedrejeskrue (11) og indstil spaltmålet på max. 2 mm.

Spænd stjernedrejeskrue igen.

#### Indstil det plane slibeunderlag (16).

Under planslibningen skal det plane slibeunderlag (16) være indstillet parallelt med slibebåndet og berøre det på hele fladen.

Løsn skrue (4)/(10)/(23) og fjern den øverste og forreste beskyttelsesafdækning.

Løsn skruen (19)/(23) og klap sidedækslet (18) ned.

Løsn skrue (3) og indstil spaltmålet mellem anslag (5) og plant slibeunderlag (16). Spaltmålet må maks. være 2 mm! (Fig. 2)

Spænd skrue (3) fast igen.

Luk sidedækslet (18) og spænd skruen (19)/(23) igen.

Sæt den øverste og forreste beskyttelsesafdækning på plads igen og spænd skrue (4)/(10) fast igen.

#### Båndløb justeres.

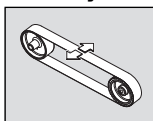

Tænd maskinen et kort øjeblik og kontrollér båndløbet.

Justér båndløbet med stjernedrejeskrue (1) i midten, hvis slibebåndet bevæger sig ud til højre eller venstre.

Hvis båndløbet ikke kan indstilles i midten:

Rengør drevske (17) og kontaktskive (15) med trykluft.



Kontrollér drevskiven og kontaktskiven for slid, deformation og slitage. Sørg for, at beskadigede dele skiftes med det samme!

### Slibebånd skiftes.

 **Træk stikket ud af stikdåsen, før der arbejdes på maskinen.**

Løsn skruen (19)/(23) og klap sidedækslet (18) ned.

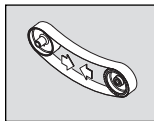

Sving armen (11) opad for at aflaste spændeanordningen.

Fjern det gamle slibe-bånd.

Kontrollér løberetningsangivelsen bag på slibe-båndet, før det nye slibe-bånd lægges på! Den skal stemme

overens med drivhjulets drejeretning.

Læg slibe-båndet på drevskiven (17) og kontaktskiven (15) på samme tid.

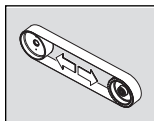

Sving armen (11) nedad for at spænde slibe-båndet.

Luk sidedækslet (18) og spænd skruen (19)/(23) igen.

Kontrollér slibeunderlagets spaltmåål.

Tænd for maskinen og justér båndløbet.

### Driftsinstruktioner.

#### Tænde:

Oplås sikkerheds-stop-tasten (12) og klap den op. Tryk på tasten „I“ (14).

#### Slukke:

Klap sikkerheds-stop-tasten (12) op. Tast „0“ (14).

 Maskinen har et efterløb på ca. 50 sek., når den slukkes.

#### Sikkerheds-stop-tast:

Tryk i farlige situationer på den røde sikkerheds-stop-tast for at slukke for maskinen.

#### Overbelastningssikring.

Er belastningen kontinuerlig høj i længere tid, slukkes maskinen. Efter en afkølingstid på ca. 15 minutter, kan maskinen bruges igen.

#### Kontaktsløjer (billeder 3+4).

Kontrollér, at stjernedrejeskruen (9) er spændt fast. Sørg for, at den øverste beskyttelsesskærm (2) er sikret med stjernedrejeskruen (4)/(23), og at sidelåget (18) er lukket.

Kontrollér slibeunderlagets spaltmåål.

Kontrollér positionen for det plane slibeunderlag (16).

Skrue (3) skal befinde sig i den nederste position.

Kontrollér, at gnistfanget (7) er indstillet og spændt rigtigt.

Tænd for maskinen og kontrollér båndløbet.

Læg emnet fast på slibeunderlaget.

Før emnet med begge hænder eller fastgør det i en anordning.

#### Planslibning (Fig. 5)

Løsn stjernedrejeskrue (4)/(23) og fjern den øverste beskyttelsesskærm (2).

Sørg for, at spaltmåålet er indstillet rigtigt. (Fig. 2)

Tænd for maskinen og kontrollér båndløbet.

Før emnet med begge hænder og fjern det opad efter arbejdet.

### Opsagningsanordning

Det anbefales at bruge opsagningsanordningen.

Maskinen kan tilsluttes til opsagningsanordningen med studs (20).

### Støj-emissionsværdier.

	Ubelastet	Slibning
Målt A-vurderet emissions-lydtryk-niveau på arbejdspladsen $L_{pA}$ (re 20 $\mu$ Pa), i decibel	81	91
Usikkerhed $K_{pA}$ , i decibel	4	4
Målt A-vurderet lyddefekt-niveau $L_{WA}$ (re 1 pW), i decibel	91	100
Usikkerhed $K_{WA}$ , i decibel	2,5	2,5
<b>Driftsbetingelser</b>		
Omdrejningstal (/min)	3 000	3 000
Materiale	–	ST 37
Mål	–	8 x 40
Slibe-bånd	–	GRIT by Fein 36Z

ANMÆRKNING: Summen af målt emissionsværdi og tilhørende usikkerhed udgør den øverste grænse for de værdier, der kan optræde under målearbejdet.



Brug høreværn!

Måleværdier er beregnet efter passende produktstandard (se sidste side i denne driftsvejledning).

### Vedligeholdelse og kundeservice.



Istandsættelsesarbejde må kun gennemføres af en faguddannet iht. gældende forskrifter.

Vi anbefaler, at få maskinen istandsat af FEIN kundeservice, et autoriseret FEIN serviceværksted og FEIN repræsentationer.

Produkter, der er kommet i kontakt med asbest, må ikke sendes til reparation. Bortskaf produkter, der er forurenede med asbest, iht. forskrifterne om bortskaffelse af asbestholdigt affald, er gældende i brugslandet. Hvis el-værktøjets ledning bliver beskadiget, skal den skiftes ud af producenten eller dennes repræsentant. Forny etiketter og advarsler på el-værktøjet, hvis de er blevet gamle og slidte.

Den aktuelle reservedelsliste til dette el-værktøj findes på internettet under [www.fein.com](http://www.fein.com).

Brug kun originale reservedele.

Gennemfør følgende vedligeholdelsesarbejde med regelmæssige mellemrum:



Blæs køleluftåbningerne (13) igennem på motorhuset og de kendetegnede steder med trykluft (se henvisningsskilt (21)).



Smør de kendetegnede steder på maskinen med maskinolie hver dag. (se henvisningsskilt (21)).

Kontroller drivskiven (17) og kontaktskiven (15) for slid og beskadigelser, hver gang slibebandet skiftes. Sørg for, at beskadigede dele skiftes.

**Følgende dele kan du selv udskifte efter behov:** Slibebånd, gnistbeskyttelse

## Mangelsansvar/reklamationsret og garanti.

Mangelsansvaret/reklamationsretten er fastlagt i de lovbestemmelser, der gælder i det land, hvor maskinen markedsføres. Derudover yder FEIN garanti iht. FEIN fabrikantens garantierklæring.

Det kan være, at maskinen kun leveres med en del af det tilbehør, der beskrives eller illustreres i brugsanvisningen.

## Overensstemmelseserklæring.

**CE-erklæringen** gælder kun for lande i den Europæiske Union og EFTA (European Free Trade Association) og kun for produkter, der er beregnet til EU- eller EFTA-markedet. Når produktet er markedsført på EU-markedet, mister UKCA tegnet sin gyldighed.

**UKCA-erklæringen** gælder kun for det britiske marked (England, Wales og Skotland) og kun for produkter, der er beregnet til det britiske marked. Når produktet er markedsført på det britiske marked, mister CE-tegnet sin gyldighed.

Firmaet FEIN erklærer på eget ansvar, at dette produkt er i overensstemmelse med de gældende bestemmelser, der findes på den sidste side i denne brugsanvisning.

Teknisk materiale hos:

C. & E. Fein GmbH

Hans-Fein-Straße 81

73529 Schwäbisch Gmünd-Bargau, Germany

## Miljøbeskyttelse, bortskaffelse.

Emballage, udtjente maskiner og tilbehør bedes afleveret til miljøvenlig genbrug.

## Tilslutningsdiagrammer.

Type **G1100** side 182

















Type **G1100 EF** side 183

Type **G11002V** side 184

## Øversettelse av den originale bruksanvisningen.

### Anvendte symboler, forkortelser og uttrykk.

Symbolene som er benyttet i denne driftsinstruksen og ev. på maskinen tjener til å lede oppmerksomheten din på mulige farer ved arbeidet med denne maskinen.

Symbol, tegn	Forklaring
	Ikke berør maskinens roterende deler.
	Følg anvisningene i teksten eller bildet ved siden av!
	Vedlagte dokumenter som driftsinstruks og generelle sikkerhetsinformasjoner må absolutt leses.
	Trekk støpselet ut av stikkkontakten før dette arbeidstrinnet. Ellers er det fare på grunn av utilsiktet start av maskinen.
	Bruk øyeskyttelse ved arbeid.
	Bruk hørselvern ved arbeid.
	Bruk støvbeskyttelse ved arbeid.
	Bruk håndbeskyttelse ved arbeid.
	Advarsel mot fare
	Bekrefter at elektroverktøyet er i samsvar med direktivene til Den europeiske union.
	Bekrefter elektroverktøyet samsvar med direktivene fra Storbritannia (England, Wales, Skottland).
	Samle utsorterte maskiner og andre elektrotekniske og elektriske produkter og tilfør dem en miljøvennlig gjenvinning.
3~	Strømtilkoplingstype trefaset vekselstrøm
1~	Strømtilkoplingstype enfaset vekselstrøm
	Innkopling
	Utkopling
	Dreieretning
	Produkt med basisisolasjon og ekstra berørbare lededyktige deler som er koblet til jordledningen.
	Er bare gyldig for Kina: Miljøvernet varer i 10 år ved normal bruk av produktet.
(**)	Kan inneholde sifre eller bokstaver
(Ax - Zx)	Merking for interne formål

Tegn	Enhet internasjonalt	Enhet nasjonalt	Forklaring
$v_0$	m/s	m/s	Slipebåndshastighet
$n$	/min, min <sup>-1</sup> , rpm, r/min	min <sup>-1</sup>	Turtall, ubelastet
$P_1$	W	W	Opptatt effekt
$U$	V	V	Spenning
$f$	Hz	Hz	Frekvens
$l_1$	mm	mm	Slipebåndlengde
$l_2$	mm	mm	Slipebåndbredde
	kg	kg	Vekt tilsvarende EPTA-Procedure 01
	m, s, kg, A, mm, V, W, Hz, N, °C, dB, min, m/s <sup>2</sup>	m, s, kg, A, mm, V, W, Hz, N, °C, dB, min, m/s <sup>2</sup>	Basis- og avledede enheter fra det internasjonale enhetssystemet SI.

## For din egen sikkerhet.



Ikke bruk denne maskinen før du har lest grundig gjennom denne driftsinstruksen og har forstått denne fullstendig, inklusive illustrasjoner, spesifikasjoner og sikkerhetsregler.

Vær også oppmerksom på de relevante nasjonale bestemmelsene for elektrisk sikkerhet og arbeidervern (i Tyskland:

Hvis du ikke tar hensyn til sikkerhetsinformasjonene i den nevnte dokumentasjonen kan det medføre elektrisk støt, brann og/eller alvorlige skader.

Oppbevar denne driftsinstruksen for fremtidig bruk og overlever disse når du gir videre eller selger maskinen.

### Maskinen er bestemt for

Maskin for sliping av metalliske materialer med slipebånd og tilbehør godkjent av Fein i omgivelser beskyttet mot vær.

### Spesielle sikkerhetsinformasjoner.

**Bruk personlig verneutstyr. Avhengig av type bruk må du bruke visir, øyebeskyttelse eller vernebriller. Om nødvendig må du bruke støvmaske, hørselvern, vernehansker eller spesialforkle som holder små slipe- og materialpartikler unna kroppen din.** Øynene bør beskyttes mot fremmedlegemer som kan slynges rundt ved visse typer bruk. Støv- eller pustevernmasker må filtrere den typen støv som oppstår ved den aktuelle bruken. Hvis du er utsatt for sterk støv over lengre tid, kan det medføre skader på hørselen.

**Ikke bruk løstsittende tøy, smykker eller åpent, langt hår under arbeidet.** Løse gjenstander kan til tross for beskyttelsesinnretninger gripes tak i av deler som beveger seg og føre til skader.

**Bruk ikke slitte, revnede eller sterkt tilsmussede slipebånd. Bruk slipebånd forsiktig og oppbevar dem slik produsenten sier. Slipebånd må ikke brettes!** Skadede slipebånd kan revne, slynges rundt og skade personer.

**Ikke bruk slipebånd eller annet tilbehør som ikke er spesielt utviklet og frigitt av produsenten.** Sikker drift er ikke bare gitt ved at et slipebånd eller tilbehør passer på din maskin.

**Benytt alltid beskyttelsesinnretningene som befinner seg på maskinen. Beskyttelsesinnretningene må være sikkert montert på maskinen slik at det oppnås maksimal sikkerhet.** Beskyttelsesinnretningene skal beskytte brukeren mot slipepartikler som slynges rundt og utilsikket berøring med slipebåndet.

**OBS fare for brann og eksplosjon! Ved sliping av metaller (f.eks. aluminium eller magnesium) oppstår støv som kan være brennbart eller eksplosivt. Ikke bruk maskinen i nærheten av brennbare materialer.** Gnister kan antenne disse materialer.

**Pass på at personer ikke kommer i fare på grunn av gnistregn.** Fjern brennbare materialer i nærheten. Ved sliping av metaller oppstår gnistregn.

**Pass på at andre personer holder tilstrekkelig avstand til arbeidsområdet ditt. Alle som går inn i arbeidsområdet må bruke personlig verneutstyr.** Brukne deler til verktøyet eller brukne innsatsverktøy kan slynges ut og derfor også forårsake skader utenfor det direkte arbeidsområdet.

**Arbeidsstykket skal alltid ligge sikkert på slipeunderlaget og anslaget. For små eller tynne arbeidsstykker må ikke bearbeides.** Det er fare for skader på grunn av arbeidsstykket som slynges vekk.

**Den bearbeidede overflaten kan bli meget varm.** Ikke berør denne med hånden.



**Berør aldri slipebåndet som er i gang.** Det er fare for kroppsskader.

**Trykk i farlige situasjoner straks på nødstopptasten.** Maskinen har en stopptid inntil 50 sekunder

**Rengjør maskinens lufteråpninger regelmessig. Motorens blåser trekker støv inn i huset.** Dette kan ved stor opphopning av metallstøv forårsake elektrisk fare.

**Pass på at du står sikkert og at maskinen er stilt opp vannrett.** Hvis maskinen tipper under arbeidet kan det medføre alvorlige skader.

**Maskinens støpsel må bare monteres av en elektriker.** Jordlederen i stikkontakten skal være koplet til strømnettets beskyttelsesjording.

**Trekk nettstøpselet ved vedlikehold og istandsetting!** Hvis maskinen blir koplet inn utilsikket kan dette medføre alvorlige skader.

**La maskinens elektriske sikkerhet regelmessig kontrolleres iht. lovbestemmelsene.** Ved ikke kontrollerte maskiner er det fare for elektrisk støt!

**Kontroller før førstegangs igangsetting motorens dreieretning.** Ved feil dreieretning kan arbeidestykket slynges vekk og forårsake ulykker. Dreieretningen må bare omstilles av en elektriker.

**Ved innkoplingen av maskinen må du eller andre personer aldri stå direkte ved siden av slipebåndet.** Slipebåndet kan revne og medføre alvorlige skader.

### Håndtering av farlig støv

I arbeidsprosesser der dette verktøyet fjerner deler av materialer kan det oppstå støv som kan være farlig. Berøring eller innånding av noen typer støv som f.eks. av asbest og asbestholdige materialer, blyholdig maling, metall, noen tresorter, mineraler, silikatpartikler av steinholdige materialer, løsemidler for maling, trebeskyttelsesmidler, bunnstoff for båter kan utløse allergiske reaksjoner og/eller åndedrettsykdommer, kreft, forplantningsskader hos mennesker. Risikoen ved innånding av støv er avhengig av eksponeringen. Bruk en avsuging som passer til støvet som oppstår, bruk personlig beskyttelsesutstyr og sørg for en god ventilasjon av arbeidsplassen. Overlat bearbeidelsen av asbestholdig material kun til fagfolk.

Trestøv og lettmetallstøv, varme blandinger av slipestøv og kjemiske stoffer kan ved ugunstige vilkår antenne seg selv og forårsake en eksplosjon. Unngå gnistsprut i retning av støvbeholderen og en overoppheting av el-verktøyet og slipematerialet, tøm støvbeholderen i tide, følg bearbeidelsesinstruksene til materialprodusenten og de gyldige nasjonale forskriftene for materialene som skal bearbeides.

### Med et øyeblikk.

- 1 Stjerneratt, justering av båndets bevegelse
- 2 Verneskjerm, oppe
- 3 Stillskruer, underlag for plansliping
- 4 Stjerneratt, verneskjerm oppe
- 5 Anlegg
- 6 Vingeskruer, gnistvern
- 7 Gnistvern
- 8 Slipeunderlag
- 9 Skruer for underlag for sliping
- 10 Stjerneratt, verneskjerm foran
- 11 Spennarm
- 12 Nødstopptast
- 13 Ventilasjonsspalter
- 14 På-/av-bryter
- 15 Kontaktskive
- 16 Underlag for plansliping
- 17 Drivskive
- 18 Sidedeksel
- 19 Skruer for sidedeksel
- 20 Stusser for støvavsug
- 21 Henvisningsskilt
- 22 Festeskruer understell, arbeidsbord
- 23 Stjerneratt, deksel oppe og sidedeksel

### Monteringsanvisninger (bilde 6).

Fest maskinen på understellet FeinGIXSellerGIXBE (se monteringsanvisning) eller på arbeidsbordet med de passende skruene (22).

Fest understellet eller arbeidsbordet med egnet plugg-/skruerforbindelser til gulvet.

Alle fester skal tilfredsstillende kreftene som oppstår under arbeidet.

Feilaktig montering kan medføre at understellet eller arbeidsbordet veltet eller at maskinen under arbeidet løsner fra understellet eller arbeidsbordet og forårsaker alvorlige ulykker.

### Elektrisk tilkoping.

⚠ Den elektriske tilkoplingen fra brukerens side skal foretas av en elektriker.

**Vær oppmerksom på nettspenningen:** Nettspenningen og spenningskildens frekvens skal stemme overens med angivelsene på maskinens typeskilt.

Kontroller før førstegangs igangsetting motorens dreieretning. Dreieretningen må bare omstilles av en elektriker.

### Innstillinger.

⚠ **Trekk for alle arbeider på maskinen nettpluggen ut av stikkkontakten.**

#### Still inn gnistbeskyttelse (7).

Løsne de to vingeskruene (6) og still gnistvernet (7) inn slik at slipebåndet tildekkes så godt som mulig.

Trekk de to vingeskruene fast igjen.

#### Still inn slipeunderlag (8) (bilde 1).

Løsne stjernerattet (11) og still inn klaringen på **max. 2 mm.**

Trekk stjernerattet fast igjen.

#### Still inn underlag for plansliping (16).

Ved planslipingen skal underlaget for plansliping (16) innrettes parallelt med slipebåndet og berøre det på hele overflaten.

Løsne skruene (4)/(10)/(23) og fjern beskyttelsesdekselet oppe og foran.

Løsne skruen (19)/(23) og vipp sidedekselet (18) ned.

Løsne skruene (3) og still inn klaringen mellom anslaget (5) og underlaget for plansliping (16). Klaringen må være **maksimalt 2 mm!** (Bilde 2)

Trekk skruene (3) fast igjen.

Lukk sidedekselet (18) og trekk til stjernerattet (19)/(23) fast igjen.

Sett den øvre og fremre verneskjermen på igjen og trekk stjernerattene (4)/(10) fast igjen.

#### Juster båndløp.

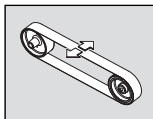

Kople maskinen inn for bare **en kort stund** og kontroller båndets bevegelse.

Juster båndets bevegelse med stjernerattet (1) i midten hvis slipebåndet beveger seg mot høyre eller venstre.

Hvis båndets bevegelse ikke kan innstilles i midten: Rengjør drivhjulet (17) og kontakthjulet (15) med trykkluft.

Kontroller drivskiven og kontaktskiven for slitasje, deformering og nedsliting. La skadede deler skiftes ut med en gang!

## Utskifting av slipebåndet.

 **Trekk før alle arbeider på maskinen nettpluggen ut av stikkkontakten.**

Løse skruen (19)/(23) og vipp sidedekselet (18) ned.

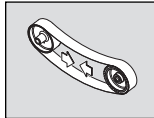

Sving hendelen (11) oppover for å avlaste spenninnetretningen.

Fjern det gamle slipebåndet.

Vær oppmerksom på retningsangivelsen på slipebåndets bakside før du legger på det nye slipebåndet!

Den skal stemme overens med drivhulets dreieretning. Legg slipebåndet samtidig på drivskiven (17) og kontaktskiven (15).

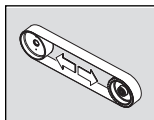

Sving hendelen (11) nedover for å stramme slipebåndet.

Lukk sidedekselet (18) og trekk til stjernerattet (19)/(23) fast igjen.

Sjekk spaltemålet på slipeunderlaget.

Slå på maskinen og juster båndets bevegelse.

## Driftsinstruks.

### Innkopling:

Løse nødstopptast (12) og slå den opp. Trykk på «I» (14) tast.

### Utkopling:

Fold opp nødstopptast (12). Trykk på «0» (14) tast.

 Maskinen roterer fortsatt inntil ca. 50 sekunder.

### Nødstopptast:

Trykk i farlige situasjoner den røde nødstopptasten for å slå av maskinen.

### Overlastsikring.

Maskinen slås av ved en vedvarende høy belastning over et lengre tidsrom. Etter en avkjølingstid på ca. 15 minutter er maskinen driftsklar igjen.

### Induksjonssløyfer (bildene 3+4).

Forviss deg om at stjernerattet (9) er trukket fast.

Forviss deg om at det øvre beskyttelsesdekselet (2) er sikret med stjernerattet (4)/(23) sikret og sidedekselet (18) er lukket.

Sjekk spaltemålet på slipeunderlaget.

Kontroller posisjonen av underlaget for plansliping (16). Skruene (3) skal være i posisjonen nede.

Sjekk om gnistvernet (7) er riktig innstilt og trukket godt fast.

Slå på maskinen og sjekk båndets bevegelse.

Legg arbeidsstykket godt på slipeunderlaget.

Før arbeidsstykket med begge hender eller fikser det i en innretning.

### Plansliping (bilde 5)

Løse stjernerattene (4)/(23) og fjern det øvre beskyttelsesdekselet (2).

Sikre at klaringen er stilt inn riktig. (Bilde 2)

Slå på maskinen og sjekk båndets bevegelse.

Før arbeidsstykket med begge hender og ta det etter arbeidsprosessen av oppover.

## Avsuginnretning

Vi anbefaler å bruke en avsuginnretning.

Maskinen kan koples til en avsuginnretning via stussen (20).

## Støy-emisjonsverdier.

	Tomgang	Sliping
Målt A-bedømt emisjons-lydtrykknivå på arbeidsplassen $L_{pA}$ (re 20 $\mu$ Pa), i desibel	81	91
Usikkerhet $K_{pA}$ i desibel	4	4
Målt A-bedømt lyddefektnivå $L_{wA}$ (re 1 $\mu$ Pa), i desibel	91	100
Usikkerhet $K_{wA}$ i desibel	2,5	2,5
<b>Driftsvilkår</b>		
Turtall (f/min)	3 000	3 000
Materiale	–	ST 37
Mål	–	8 x 40
Slipebånd	–	GRIT by Fein 36Z

MERKNAD: Summen av den målte emisjonsverdien og den tilhørende usikkerheten er den øvre grensen til verdiene som kan oppstå ved målinger.



Bruk hørselvern!

Måleverdier beregnet iht. passende produktstandard (se siste side i driftsinstruksen).

## Vedlikehold og kundeservice.



En reparasjon må kun utføres av en fagmann i samsvar med de gyldige forskriftene.

Til reparasjon anbefaler vi FEIN-kundeservice, FEIN-kontraktsservice og FEIN-representanter.

Produkter som har vært i kontakt med asbest, må ikke sendes til reparasjon. Håndter produkter kontaminert med asbest i henhold til de gyldige nasjonale bestemmelser for asbestholdig avfall.

Hvis elektroverktøyet tilkoblingsledning er skadet, skal den skiftes ut av produsenten eller dens representant. Skift ut klistremerker og varselhenvisninger på elektroverktøyet ved aldring og slitasje.

Den aktuelle reservedelslisten for dette elektroverktøyet finner du på internettet under [www.fein.com](http://www.fein.com).

Bruk kun originale reservedeler.

Utfør følgende vedlikeholdsarbeider med jevne mellomrom:



Blås gjennom kjøleluftåpningene (13) på motorhuset og de markerte stedene med trykkluft (se henvisningsskilt (21)).



Smør maskinen daglig med maskinolje på de markerte stedene (se henvisningskilt (21)).

Kontroller drivskiven (17) og kontaktskiven (15) ved hvert slipebåndskifte for slitasje og skader. La skadede deler skiftes ut.

**Følgende deler kan du skifte ut selv etter behov:** Slipebånd, gnistvern

## Reklamasjonsrett og garanti.

Reklamasjonsretten for produktet gjelder jf. de lovmessige bestemmelsene i det landet produktet selges i. Ut over dette yter FEIN garanti i henhold til FEIN-prodents garantierklæring.

Leveranseprogrammet til din maskin kan også bare innbefatte en del av det tilbehøret som er beskrevet i denne driftsinstruksen eller på bildene.

## Samsvarserklæring.

**CE-erklæringen** gjelder kun for land i Den europeiske unionen og i EFTA [EØS] (European Free Trade Association) og kun for produkter som er bestemt for markedet i EU eller EFTA. Etter at produktet er introdusert på EU-markedet, mister UKCA-merket sin gyldighet.

**UKCA-erklæringen** gjelder kun for det britiske markedet (England, Wales og Skottland) og kun for produkter som er bestemt for det britiske markedet. Etter at produktet er introdusert på det britiske markedet, mister CE-merket sin gyldighet.

Firmaet FEIN erklærer som eneansvarlig at dette produktet stemmer overens med de vanlige bestemmelsene som er oppført på siste side i denne driftsinstruksen.

Tekniske dokumenter hos:

C. & E. Fein GmbH

Hans-Fein-Straße 81

73529 Schwäbisch Gmünd-Bargau, Germany

## Miljøvern, avfallshåndtering.

Emballasjer, utsorterte maskiner og tilbehør må leveres inn til miljøvennlig gjenvinning.

## Koplingskjemaer.

Type G1100 Side 182

















Type G1100 EF Side 183

Type G11002V Side 184

## Översättning av bruksanvisning i original.

### Använda symboler, förkortningar och begrepp.

De symboler som används i denna bruksanvisning och eventuellt finns på maskinen gör användaren uppmärksam på möjliga faror vid hantering med denna maskin.

Symbol, tecken	Förklaring
	Berör inte elverktygets roterande delar.
	Följ anvisningarna i texten eller grafiken!
	Bifogad dokumentation som t. ex. bruksanvisningen och Allmänna säkerhetsanvisningarna ska ovillkorligen läsas.
	Innan beskriven åtgärd vidtas, ska stickproppen dras ur nätuttaget. I annat fall finns risk för att maskinen vid oavsiktlig start orsakar kroppsskada.
	Vid arbetet ska ögonskydd användas.
	Vid arbetet ska hörselskydd användas.
	Vid arbetet ska dammskydd användas.
	Vid arbetet ska handskydd användas.
	Varning för fara
	Försäkras om att elverktyget överensstämmer med Europeiska gemenskapens direktiv.
	Försäkras om att elverktyget överensstämmer med Storbritanniens (England, Wales, Skottland) direktiv.
	Kasserade maskiner och andra elektrotekniska och elektriska produkter ska omhändertas separat och hanteras på miljövänligt sätt för återvinning.
3~	Nätanslutningstyp trefasväxelström
1~	Nätanslutning enfasväxelström
	Inkoppling
	Frånkoppling
	Rotationsriktning
	Produkt med basisolering och i tillägg skyddsledare till vilken berörbara, ledande delar ansluts.
	Gäller endast för Kina: Miljöskyddets giltighet vid normal användning är 10 år.
(**)	Kan innehålla siffror eller bokstäver
(Ax - Zx)	Kodbeteckning för interna syften



Tecken	Internationell enhet	Nationell enhet	Förklaring
$v_0$	m/s	m/s	Slipbands hastighet
$n$	/min, $\text{min}^{-1}$ , rpm, r/min	r/min	Tomgångs varvtal
$P_1$	W	W	Upptagen effekt
$U$	V	V	Märkspänning
$f$	Hz	Hz	Frekvens
$l_1$	mm	mm	Slipbandslängd
$l_2$	mm	mm	Slipbandsbredd
	kg	kg	Vikt enligt EPTA-Procedure 01
	m, s, kg, A, mm, V, W, Hz, N, °C, dB, min, $\text{m/s}^2$	m, s, kg, A, mm, V, W, Hz, N, °C, dB, min, $\text{m/s}^2$	Bas- och härledda enheter från det Internationella enhetssystemet SI.

## För din säkerhet.



Använd inte maskinen innan du noggrant läst denna bruksanvisning och fullständigt förstått alla anvisningar inklusive figurer, specifikationer och säkerhetsregler.

Beakta även tillämpliga nationella bestämmelser för elektrisk säkerhet och arbetarskydd (i Tyskland: BGV A2, BGR 500).

Ignoreras säkerhetsanvisningarna i nämnda underlag finns risk för elektrisk chock, brand och/eller allvarlig personskada.

Denna bruksanvisning bör förvaras för senare bruk och bifogas maskinen vid försäljning eller överlåtelse.

### Maskinens användning

Maskin för slipning av metall med av Fein godkända slipband och tillbehör i väderskyddad omgivning.

### Speciella säkerhetsanvisningar.

**Använd personlig skyddsutrustning. Använd alltid avsett arbete ansiktsskärm, ögonskydd eller skyddsglasögon. Om så behövs, använd dammfiltermask, hörselskydd, skyddshandskar eller skyddsförkläde som skyddar mot små utslungade slip- och materialpartiklar.** Ögonen ska skyddas mot utslungade främmande partiklar som kan uppstå under arbetet. Damm- och andningsskydd måste kunna filtrera bort det damm som eventuellt uppstår under arbetet. Risk finns för hörselskada under en längre tids kraftigt buller.

**Undvik under arbetet löst hängande kläder, smycken eller långt öppet hår.** Löst hängande föremål kan oaktat skyddsanordningarna dras in av rörliga delar och sedan leda till personskada.

**Använd inte utslitna, sönderrivna eller kraftigt tilltappade slipband. Hantera slipbanden aktsamt och förvara dem enligt tillverkarens anvisning. Knäck inte slipbanden!** Skadade slipband kan rivs sönder, slungas ut och leda till personskada.

**Använd endast slipband och tillbehör som tillverkaren tagit fram eller godkänt för aktuell bearbetning.** Användningen behöver inte vara tillförlitlig bara för att slipbandet eller tillbehöret passar till maskinen.

**Använd alltid de skyddsanordningar som finns på maskinen. Skyddsanordningarna ska vara stadigt monterade på maskinen så att högsta möjliga säkerhet uppnås.** Skyddsanordningarna ska skydda operatören mot utslungade slippartiklar och oavsiktlig beröring av slipbandet.

**Observera brand- och explosionsrisk! Vid slipning av metall (t. ex. aluminium eller magnesium) uppstår damm som kan vara brännbart eller explosivt. Använd inte maskinen i närheten av brännbara material.** Risk finns för att gnistor antänder materialet.

**Se till att personer inte utsätts för fara till följd av gnistor.** Avlägsna brännbara material från arbetsplatsen. Vid slipning av metall uppstår gnistor.

**Se till att obehöriga personer hålls på tryggande avstånd från arbetsområdet. Alla som rör sig inom arbetsområdet måste använda personlig skyddsutrustning.** Brottstycken från arbetsstycket eller insatsverktygen kan slungas ut och orsaka personskada även utanför arbetsområdet.

**Arbetsstycket måste alltid ligga stadigt på slipstödet och mot anslaget. För små eller tunna arbetsstycken får inte bearbetas.** Risk finns att arbetsstycket slungas ut.

**Ytan som bearbetas kan bli mycket het.** Berör inte ytan med handen.



**Berör inte roterande slipband.** Risk för personskada.

**Tryck vid farlig situation genast på nödstopsfrånkopplaren.** Efter frånkoppling fortsätter maskinen att gå upp till 50 sekunder.

**Rengör regelbundet maskinens ventilationsöppningar. Motorns fläkt drar in damm till motorhuset.** Vid kraftig koncentration kan metalldammet orsaka elektrisk fara.

**Kontrollera att maskinen står stadigt och plant.** Om maskinen under arbetet tippar kan allvarliga personskador uppstå.

**Endast en elektriker får montera maskinens stickkontakt.** Skyddsledaren i nätuttaget måste vara ansluten till elnätets skyddsjordning.

**Dra ut stickproppen innan service eller reparation utförs!** En oavsiktligt påkopplad maskin kan leda till allvarlig personskada.

**Låt maskinens elektriska säkerhet regelbundet kontrolleras enligt tillämpliga lagbestämmelser.** En okontrollerad maskin kan orsaka en elstöt!

**Kontrollera motorns rotationsriktning före första driftstarten.** Fel rotationsriktning kan leda till att arbetsstycket slungas ut och orsaka olycka. Endast en elektriker får koppla om rotationsriktningen.

**Se till att varken du själv eller annan person står omedelbart bredvid slipbandet när maskinen kopplas på.** Slipbandet kan brista och orsaka allvarlig personskada.

### Hantering av hälsovådligt damm

Om verktyget används för sågning av vissa material kan hälsovådligt damm uppstå.

Beröring eller inandning av vissa damm som t. ex. asbest och asbesthaltigt material, blyhaltig målning, metall, vissa träslag, mineraler, silikatpartiklar från stenhaltigt material, färglösningsmedel, träskyddsmedel, antifouling för vattenfordon kan hos personer utlösa allergiska reaktioner och/eller andningsbesvär, cancer, fortplantningsskada. Risken vid inandning av damm är beroende av expositionen. Använd en utsugning som är lämplig för det damm som bildas, personlig skyddsutrustning och se till att arbetsplatsen är väl ventilerad. Låt en fackman bearbeta asbesthaltigt material.

Trädamm och lättmetallsdamm, het blandning av slipdamm och kemiska ämnen kan under ogynnsamma förhållanden antändas eller explodera. Undvik gnistor i riktning mot dammbehållaren samt överhettning av elverket och slipmaterialet, töm i god tid dammbehållaren, beakta materialtillverkarens anvisningar för bearbetning samt de föreskrifter för bearbetat material som gäller i ditt land.

## Översikt.

- 1 Stjärnskruv för bandgångsjustering
- 2 Övre skyddskåpan
- 3 Ställskruv för planslipstödet
- 4 Stjärnskruv för skyddskåpan upptill
- 5 Anslag
- 6 Vingskruvar för gnistskyddet
- 7 Gnistskydd
- 8 Slipstöd
- 9 Skruv för slipstödet
- 10 Stjärnskruv för skyddskåpan framtill
- 11 Spännarm
- 12 Nödstopp-knapp
- 13 Ventilationsöppningar
- 14 Strömställare Till/Från
- 15 Kontaktskiva
- 16 Planslipstöd
- 17 Drivhjul
- 18 Sidolock
- 19 Skruv för sidolocket
- 20 Stuts för dammutsugning
- 21 Anvisningsskylt
- 22 Fästskruvar för understativ, arbetsbord
- 23 Stjärnvredsskruv, övre lock och sidolock

## Monteringsanvisningar (Figur 6).

Fäst maskinen på Fein understativet GIXS eller GIXBE (se monteringsanvisningar) eller på ett arbetsbord med lämpliga skruvar (22).

Fäst understativet eller arbetsbordet med lämpliga pluggar/skruvförband i golvet.

Infästningen måste kunna stå emot de krafter som uppstår under arbetet.

En felaktig montering kan leda till att understativet eller arbetsbordet välter eller att maskinen under arbetet lossar från understativet eller arbetsbordet och sedan orsakar allvarliga olyckor.

## Elanslutning

! En elektriker måste elansluta maskinen hos kunden.

**Kontrollera nätspänningen:** Elströmmens nätspänning och frekvens måste stämma överens med uppgifterna på maskinen dataskylt.

Kontrollera motorns rotationsriktning före första driftstarten. Endast en elektriker får koppla om rotationsriktningen.

## Inställningar.

⚠ **Dra stickproppen ur vägguttaget innan arbeten utförs på maskinen.**

### Inställning av gnistskyddet (7).

Lossa båda vingskruvarna (6) och ställ in gnistskyddet (7) så att slipbandet är täckt så långt möjligt.

Dra åter fast båda vingskruvarna.

### Inställning av slipstödet (8)(Figur 1).

Lossa stjärnskruven (11) och ställ in spaltmättet på **max. 2 mm.**

Dra åter fast stjärnskruven.

### Inställning av planslipstödet (16).

Vid planslipning måste planslipstödet (16) vara parallellt med slipbandet och ska beröra bandet över hela ytan.

Lossa skruvarna (4)/(10)/(23) och avlägsna övre och främre skyddskåpan.

Lossa skruven (19)/(23) och sväng ned sidolocket (18).

Lossa skruvarna (3) och ställ in spaltmättet mellan anslaget (5) och planslipstödet (16). Spalten får vara **högst 2 mm!** (Figur 2)

Dra åter fast skruvarna (3).

Stäng sidolocket (18) och dra åter fast skruven (19)/(23).

Lägg åter upp övre och främre skyddskåpan och dra fast skruvarna ((4)/(10)).

### Slipbandets inriktning.

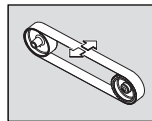

Koppla **kort** på maskinen och kontrollera bandets gång.

Centrera bandets gång med stjärnskruven (1) om bandet rör sig åt höger eller vänster.

Om det inte går att centrera bandet:

Rengör drivhjulet (17) och kontakthjulet (15) med tryckluft.

Kontrollera drivhjulet och kontakthjulet avseende förslitning, deformation och nötning. Låt genast skadade delar bytas ut!

## Byte av slipband.

 **Dra stickproppen ur vägguttaget innan arbeten utförs på maskinen.**

Lossa skruven (19)/(23) och sväng ned sidolocket (18).

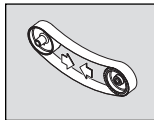

Sväng spaken (11) uppåt för att avlasta uppspänningsanordningen. Ta bort det gamla slipbandet.

Kontrollera angiven löpriktning på slipbandets baksida innan det nya slipbandet läggs upp! Löpriktningen

måste stämma överens med drivhulets rotationsriktning.

Lägg slipbandet samtidigt på drivhulet (17) och kontaktshulet (15).

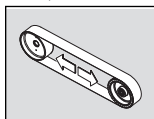

Sväng spaken (11) nedåt för att spärra slipbandet.

Stäng sidolocket (18) och dra åter fast skruven (19)/(23).

Kontrollera slipstödet's spaltmått.

Koppla på maskinen och justera bandets gång.

## Bruksanvisningar.

### Inkoppling:

Läs upp nödstopp-knappen (12) och fäll upp den. Tryck på knappen "I" (14).

### Frånkoppling:

Fäll upp nödstopp-knappen (12). Tryck på knapp "0" (14).

 Efter frånkoppling fortsätter maskinen att gå ca 50 s.

### Nödstopp-knapp:

Tryck vid en farlig situation den röda nödstopp-knappen för att stänga av maskinen.

### Överlastbrytare

Vid en kontinuerlig hög belastning över en längre period kopplar maskinen från. Efter en avkylningsstid på ca 15 minuter kan maskinen åter användas.

### Kontaktslipning (Figurer 3+4).

Kontrollera att stjärnskruven (9) är åtdragen.

Se till att den övre skyddskåpan (2) är säkrad med stjärnvredsskruven (4)/(23) och att sidolocket (18) är stängt.

Kontrollera slipstödet's spaltmått.

Kontrollera planslipstödet's (16) läge. Skruvarna (3) måste stå i nedre läget.

Kontrollera att gnistskyddet (7) är riktigt inställt och stadigt fastskruvat.

Koppla på maskinen och kontrollera bandets gång.

Lägg stadigt upp arbetsstycket på slipstödet.

Styr arbetsstycket med båda händerna eller spärra fast det i en fixtur.

### Planslipning (Figur 5)

Lossa stjärnvredsskruvarna (4)/(23) och avlägsna övre skyddskåpan (2).

Se till att spaltmålet är korrekt inställt. (Figur 2)

Koppla på maskinen och kontrollera bandets gång.

Styr arbetsstycket med båda händerna och lyft bort det uppåt efter avslutat arbete.

## Dammutsugningsanordning

Vi rekommenderar användning av en utsugningsanordning.

Maskinen kan via stutsen (20) anslutas till en utsugningsanordning.

## Bulleremissionsvärden

	Tomgång	Slipning
Uppmätt A-vägd emissionsljudtrycksnivå vid arbetsplatsen $L_{pA}$ (re 20 $\mu$ Pa) i decibel	81	91
Onoggrannhet $K_{pA}$ i decibel	4	4
Uppmätt A-vägd ljudtrycksnivå $L_{wA}$ (re 1 pW) i decibel	91	100
Onoggrannhet $K_{pA}$ i decibel	2,5	2,5
<b>Driftsvillkor</b>		
Varvtal (/min)	3 000	3 000
Material	-	ST 37
Dimension	-	8 x 40
Slipband	-	GRIT by Fein 36Z

**ANMÄRKNING:** Summan av uppmätt emissionsvärde och tillhörande onoggrannhet bildar övre gränsen för de värden som kan uppstå vid mätningar.



Använd hörselskydd!

Mätvärdena har tagits fram enligt tillämplig produkt-norm (se bruksanvisningens sista sida).

## Underhåll och kundservice.



En reparation får endast utföras av en yrkesarbetare enligt tillämpliga föreskrifter.

För reparation rekommenderar vi FEIN-kundservice, FEIN-märkesverkstad och FEIN-representationer.

Produkter som varit i beröring med asbest får inte lämnas till reparation. Disponera med asbest kontaminerade produkter enligt landets gällande instruktioner för hantering av asbesthaltigt avfall.

Om elverktygets nätsladd är skadad måste den bytas ut av tillverkaren eller dess representant.

Förnya dekaler och varningsanvisningar på elverktyget vid åldring och slitage.

Den aktuella reservdelistan för detta elverktyg hittar du i Internet på adress: [www.fein.com](http://www.fein.com).

Använd endast originalreservdelar.

Utför regelbundet följande servicearbeten:



Renblås kylflötsöppningarna (**13**) på motorhuset och de märkta ställena med tryckluft (se anvisningsskylt (**21**)).



Smörj maskinen dagligen med maskinolja på märkta ställen (se anvisningsskylt (**21**)).

Kontrollera drivhjulet (**17**) och kontakthjulet (**15**) vid varje slipbandsbyte avseende förslitning och skada. Låt skadade delar bytas ut.

**Följande delar kan du vid behov själv byta ut:** Slipband, gnistskydd

## Garanti och tilläggsgaranti.

Garanti lämnas på produkten enligt de lagbestämmelser som gäller i aktuellt användningsland. Dessutom lämnar FEIN en tilläggsgaranti enligt FEIN-tillverkargaranti-förklaring.

Vid leverans av maskinen kan vissa delar saknas av de tillbehör som beskrivs eller visas i denna bruksanvisning.

## Försäkran om överensstämmelse.

**CE-försäkran** gäller endast för Europeiska unionens länder och EFTA (European Free Trade Association) och endast för produkter som är avsedda för EU- eller EFTA-marknaden. Efter marknadsintroduktionen av produkten på EU-marknaden förlorar UKCA tecknet sin giltighet.

**UKCA-försäkran** gäller endast för den brittiska marknaden (England, Wales och Skottland) och endast för produkter som är avsedda för den brittiska marknaden. Efter marknadsintroduktionen av produkten på brittiska marknaden förlorar CE - tecknet sin giltighet. FEIN försäkrar under exklusivt ansvar att denna produkt överensstämmer med de normativa dokument som anges på instruktionsbokens sista sida.

Tekniska publikationer finns hos:

C. & E. Fein GmbH

Hans-Fein-Straße 81

73529 Schwäbisch Gmünd-Bargau, Germany

## Miljöskydd, avfallshantering.

Förpackning, skrotade maskiner och tillbehör ska hanteras på miljövänligt sätt.

















## Kopplingsschema.

Typ	GI100	sida 182
Typ	GI100 EF	sida 183
Typ	GI1002V	sida 184

## Alkuperäisen käyttöohjeen käännös.

### Symbolit, lyhenteet ja erikoissanasto.

Tässä käyttöohjeessa ja mahdollisesti myös itse sähkötyökalussa olevien tunnuksien tarkoitus on kiinnittää työkalua käyttävän huomio mahdollisiin käytönaikaisiin riskeihin ja vaaroihin.

Piktogrammit	Selitys
	Pyöriviin koneen osiin ei saa koskea.
	Noudata viereisen tekstin tai grafiikan ohjeita!
	Oheisiin dokumentteihin sekä käyttöohjeisiin ja yleisiin turvaohjeisiin on ehdottomasti perehdyttävä.
	Vedä ennen seuraavaa työvaihetta verkkopistoke irti pistorasiasta. Muutoin kone voi käynnistyä vahingossa ja aiheuttaa tapaturman.
	Työstön aikana silmät on suojattava laseilla.
	Työstön aikana on käytettävä kuulosuojainta.
	Työstön aikana on käytettävä pölysuojainta.
	Työstön aikana on käytettävä suojakäsineitä.
	Varoitus vaarasta
	Vahvistaa, että sähkötyökalun rakenne vastaa EU-direktiivien suosituksia.
	Vahvistaa sähkötyökalun yhdenmukaisuuden Iso-Britannian (Englanti, Wales, Skotlanti) direktiivien mukaisesti.
	Käytöstä poistettua konetta ei saa heittää pois vaan se on ympäristönsuojeluyhdistysten johdettava kierrätykseen kuten kaikki muutkin sähkö- ja elektroniikkalaitteet.
3~	Verkkoliitäntä 3-vaihevirtaan
1~	Verkkoliitäntä 1-vaihevirtaan
	Päällekytkentä
	Päältäkytkentä
	Pyörimissuunta
	Peruseristyksen ohella laitteen sähköä johtavat osat, joita voi koskettaa, on liitetty suojajoh-timeen.
	Pätee vain Kiinaa varten: Ympäristönsuojelun voimassaolo tuotteen normaalissa käytössä on 10 vuotta.
(**)	voi sisältää kirjaimia tai numeroita
(Ax - Zx)	Tunnus sisäisiä tarkoituksia varten

Merkki	Kansainvälinen yksikkö	Kansallinen yksikkö	Selitys
$v_0$	m/s	m/s	Hiomanauhan nopeus
$n$	/min, $\text{min}^{-1}$ , rpm, r/min	$\text{min}^{-1}$	Joutokäyntinopeus
$P_1$	W	W	Ottoteho
$U$	V	V	Nimellisjännite
$f$	Hz	Hz	Taajuus
$l_1$	mm	mm	Hiomanauhan pituus
$l_2$	mm	mm	Hiomanauhan leveys
	kg	kg	Paino vastaa EPTA-Procedure 01-tietojä
	m, s, kg, A, mm, V, W, Hz, N, °C, dB, min, $\text{m/s}^2$	m, s, kg, A, mm, V, W, Hz, N, °C, dB, min, $\text{m/s}^2$	Kansainväliseen SI-järjestelmään sisältyvät perusyksiköt ja sen johdannaisyksiköt.

## Työturvallisuus.



Koneen saa ottaa käyttöön vasta kun ensin on perehdytty käyttöohjeeseen ja sen sisältö kuvitus, erittelyt ja turvamääräykset mukaan lukien ovat tulleet ymmärretyiksi.

Samoin on noudatettava voimassa olevia maakohtaisia määräyksiä, jotka koskevat sähkötekniikkaa ja työturvallisuutta (vrt. Saksa: BGV A2, BGR 500).

Jos dokumenteissa selostettuja turvaohjeita laiminlyödyään, seurauksena voi olla sähköisku, tulipalo ja/tai vakava tapaturma.

Säilytä tämä käyttöohje myöhempiä tarvetta silmällä pitäen ja anna se koneen mukaan, mikäli kone myydään tai luovutetaan toisen käyttöön.

### Koneen käyttökohde.

Sähkökone metallikappaleiden hiontaan säältä suoja- tuissa tiloissa. Koneessa saa käyttää ainoastaan Feinin hyväksymiä työkaluja ja lisätarvikkeita.

### Erietyiset varotoimenpiteet.

**Muista henkilökohtaiset suojarusteet.** Käytä työstötilanteesta riippuen kasvosuojainta, silmäsuojainta tai suojalaseja. Jos mahdollista, käytä pölysuojainta, kuulosuojainta, suojakäsineitä tai erikoisvaatetusta, joka antaa suojan ilmaan sinkoilevilta hioma- ja materiaalihiukkasilta. Varsinkin silmät on suojattava eri työstöta-voilla ilmaan sinkoileviltä hiukkasilta. Pöly- ja hengitysuojainten täytyy pystyä suodattamaan työstös- sä syntyvä pöly. Pitkäaikainen altistuminen melulle saattaa heikentää kuuloa.

**Töissä ei pidä käyttää liian löysää vaatetusta, korut on risuttava ja pitkät hiukset sidottava.** Suojalajeista huolimatta irralliset esineet voivat singota voimalla laitteen liikkuviin osiin osuessaan ja aiheuttaa tapaturman.

**Kuluneita, repeytyneitä tai pahoin likaantuneita hiomanauhoja ei saa käyttää.** Käsittele hiomanauhoja huolellisesti ja varastoi ne valmistajan antamia ohjeita noudattaen. Hiomanauhoja ei saa taittaa! Voitotunut hiomanauha voi revetä ja singota irti voimalla, mistä voi seurata tapaturma.

**Vain sellaisia hiomanauhoja tai lisätarvikkeita saa käyttää, jotka työkalun valmistaja on kehittänyt tai hyväksynyt.** Muunlainen hiomanauha tai lisätarvike ei välttämättä ole turvallinen käyttää, vaikka se sopisikin koneeseen.

**Käytä aina koneeseen kuuluvia suojalaitteita. Suojalaitteet on kiinnitettävä koneeseen pitävästi, jolloin saavutetaan optimaalisin suoja.** Suojalaitteiden tarkoitus on suojata konetta käyttävää hionnassa ilmaan sinkoileviltä hiukkasilta sekä kosketussuojata häntä hiomanauhasta.

**Huomio - palo- ja räjähdysvaara! Kun hiotaan metallisia osia (esim. alumiinia tai magneesia sisältävät materiaalit), syntyy palo- ja räjähdysriskiä pölyä. Koneen käyttöpaikan lähellä ei saa olla palavia materiaaleja.** Kipinöinti voi sytyttää ko. materiaalit palamaan.

**On varottava, ettei kipinöinnistä ole varaa muille lähellä oleville.** Pöistä kaikki palavat materiaalit työstöpaikan läheltä. Metalleja hiohtaessa syntyy kipinöintiä.

**Katso, että muut pysyvät turvallisella etäisyydellä työkohteesta. Kaikkien työkohteesta olevien on käytettävä henkilökohtaisia suojarusteita.** Työkappaleesta tai rikkoutuneesta vaihtotyökalusta irtoavia osia voi sinkoutua kauemmaskin ja vahingoittaa muita varsinaisen työkohteen ulkopuolella olevia.

**Työkappaleen on aina oltava pitävästi hioma-aluslaa ja rajoitinta vasten. Liian pienet tai ohuet työkappaleet eivät sovellu työstettäväksi koneella.** Työtapatarmen vaara, jos työkappale sinkoa irti koneesta.

**Työstetty pinta voi olla erittäin kuuma.** Sitä ei pidä koskettaa paljaalla kädellä.



**Pyörivää hiomanauhaa ei saa missään tapauksessa koskettaa.** Siitä seuraa tapaturman vaara.

**Vaaratilanteissa on heti painettava hätä-seis-painiketta.** Kone jälkikäy vielä noin 50 sekuntia.

**Koneen ilmanvaihtoaikut on puhdistettava säännöllisesti. Moottorin tuuletin kerää pölyä konekotelon sisään.** Jos metallipölyä kerääntyy ylenmäärin, se voi vaarantaa sähköistä turvallisuutta.

**Koneen on oltava tukevasti paikallaan vaakatasossa olevalla alustalla.** Jos kone kaatuu työstön aikana, siitä voi aiheutua vakava työtapaturma.

**Koneen verkkopistokkeen saa vaihtaa ainoastaan ammattitaitoinen sähköasentaja.** Pistorasian suojajoh- timen on oltava liitettynä sähköverkon suojamaahan.

**Huolto- ja kunnostustöiden ajaksi on verkkopistoke vedettävä irti!** Jos kone kytketään päälle vahingossa, siitä voi aiheutua vakava työtapaturma.

**Koneen sähkötekniinen turvallisuus on annettava tarkastaa säännöllisin välein lakisääteisiä määräyksiä noudattaen.** Jos tarkastukset laiminlyödään, koneesta voi saada sähköiskun!

**Ennen koneen ensimmäistä käyttökertaa on tarkastettava koneen pyörimissuunta.** Jos pyörimissuunta on väärä, työkappale saattaa sinkoutua irti ja aiheuttaa tapaturman. Pyörimissuunnan saa vaihtaa ainoastaan ammattitaitoinen sähköasentaja.

**Kun kone käynnistetään, on katsottava, ettei kukaan seisoo välittömästi hiomanauhan vieressä.** Jos hiomanauha repeää, se voi aiheuttaa vakavan tapaturman.

### **Terveydelle vaarallisten pölyjen käsittely**

Työväheissa, joissa työkalulla lastutaan materiaalia, voi syntyä vaarallista pölyä.

Tietyn tyyppisen pölyn koskettaminen tai hengittäminen voi aiheuttaa allergisia reaktioita ja/tai hengitystieiden sairauksia, syöpää tai hedelmällisyyteen vaikuttavia vaurioita. Tällaista pölyä voi erittyä esim. asbestista ja asbestipitoisista materiaaleista, liijypitoisista maaleista, metallista, eräistä puulaaduista, mineraaleista, kiviipitoisista materiaaleista erittyvistä silikaateista, maalipoistoaineista, puun suoja-aineista sekä eliöntorjunta-aineista. Riskin suuruus pölyjä hengitettäessä riippuu niiden määrästä. Suositamme käyttämään tarkoitukseen sopivaa poistomuria sekä henkilökohtaista suojavarustusta ja huolehtimaan työpaikan riittävästä tuuletuksesta. Asbestipitoisen materiaalin työstö on paras jättää ammattihenkilökunnan hoidettavaksi.

Puupöly ja kevytmetallipöly sekä hionnassa syntyvä pöly yhdessä kemiallisten aineiden kanssa voivat epäsuotuisissa olosuhteissa syttyä itsestään palamaan tai aiheuttaa räjähdyksen. Kipinöintiä pölysililiön läheisyydessä on vältettävä, samoin sähkötyökalun ja hiottavan esineen ylikuumentamista. Pölysililiön on hyvä tyhjentää ajoissa. Materiaalin valmistajan työstöohjeita on noudatettava, samoin kuin maakohtaisesti voimassa olevia, kyseisten materiaalien työstöön liittyviä määräyksiä.

### **Laitteen osat.**

- 1 Hiomanauhan säätöruuvi
- 2 Suojakansi, ylä
- 3 Säätöruuvi, pintahoima-alusta
- 4 Tähtiruuvi, suojakansi ylhäällä
- 5 Rajoitin
- 6 Siipiruuvit, kipinäsuojus
- 7 Kipinäsuojus
- 8 Hioma-alusta
- 9 Ruuvi hioma-alustaan
- 10 Tähtiruuvi, suojakansi edessä
- 11 Kiristinvipu
- 12 Hätä-seis-painike
- 13 Tuuletusaukot
- 14 Käynnistyskytkin
- 15 Kontaktilevy
- 16 Tuki tasohiontaan
- 17 Käyttöpyörä
- 18 Sivusuojus
- 19 Sivusuojuksen ruuvi
- 20 Aukko pölynpoistoa varten

21 Ohjekilpi

22 Kiinnitysruuvit alustaan, työpöytä

23 Tähtikahvaruuvi, Yläkansi ja sivukansi

### **Asennusohjeet (Kuva 6).**

Kiinnitä kone sen alustaan Fein GIXS tai GIXBE (ks. asennusohjeet) tai työpöytänsä sopivankokoisilla ruuveilla (22).

Kiinnitä alusta tai työpöytä sopivankokoisilla ankuri-/ruuviyhdistelmillä lattiaan.

Kaikkien kiinnityspisteiden on kestettävä työstön aikana vapautuvat voimat.

Jos asennus on tehty väärin, sen seurauksena alusta tai työpöytä voi kaatua tai kone irrota työstön aikana alustasta tai työpöydästä, mistä seuraa paha työtapaturma.

### **Sähköliitäntä.**

⚠ Sähköliitäntä koneen käyttökohteessa on annettava tehdä ammattitaitoisen sähköasentajan toimesta.

**Huomio verkkojännite:** Verkkovirran jännitteen ja taajuuden on oltava sama kuin sähkökoneen tyyppikilvessä ilmoitetut tiedot.

Ennen koneen ensimmäistä käyttökertaa on tarkastettava koneen pyörimissuunta. Pyörimissuunnan saa vaihtaa ainoastaan ammattitaitoinen sähköasentaja.

### **Asetukset.**

⚠ Ennen koneeseen kohdistuvia töitä on verkkopistoke vedettävä irti pistorasiasta.

#### **Kipinäsuojuksen (7) säätö.**

Löysää molemmat siipiruuvit (6) ja säädä kipinäsuojus (7) niin, että se peittää hiomanauhan mahdollisimman hyvin.

Kiristä sitten molemmat siipiruuvit taas kiinni.

#### **Kipinäsuojuksen (8) säätö (Kuva 1).**

Löysää lukkoruuvia (9) ja säädä vällys suurimmillaan mitaan **2 mm**.

Kiristä sitten lukkoruuvi taas kiinni.

#### **Tasohiomaapinnan (16) säätö.**

Tasohionnassa on tasohiontapinta (16) säädettävä samansuuntaiseksi hiomanauhan kanssa on sen oltava kosketuksissa koko pintaan.

Avaa ruuvit (4)/(10)/(23) ja poista ylempi ja etummainen suojakansi.

Avaa ruuvi (19)/(23) ja käännä sivukansi (18) alas.

Löysää ruuvit (3) ja säädä rajoittimen (5) ja tasohiomaapinnan (16) keskinäinen vällys. Välysmitta saa olla **korkeintaan 2 mm!** (Kuva 2)

Kiristä sitten ruuvit (3) taas kiinni.

Sulje sivukansi (18) ja kiristä ruuvi (19)/(23) uudelleen.

Aseta ylempi ja etummainen suojakansi paikoilleen ja kiristä ruuvit (4)/(10) taas kiinni.

#### **Hiomanauhan säätö.**

Kytke kone päälle vain **hetkeksi** ja tarkasta hiomanauhan kulku.

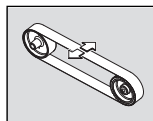

Jos hiomanauha puoltaa jommalle kummalle sivulle, säädä sen asentoa säätöruuvilla (1) niin, että nauha pyörii keskellä.

Jos nauhaa ei saada säädettyä keskelle:

Puhdista käyttöpöytä (17) ja kontaktipyörä (15) paineil-malla.

Tarkasta käyttö- ja kontaktipyörän kunto: kulumat, mahdolliset muotoviat tms. Vialliset osat on annettava uusia välittömästi!

## Hiomanauhan vaihto.



**Ennen koneeseen kohdistuvia töitä on verkkopis-toke vedettävä irti pistorasiasta.**

Avaa ruuvi (19)/(23) ja käännä sivukansi (18) alas.

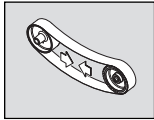

Nosta vipu (11) yläasentoon, niin kiristinlaite löystyy.

Poista hiomanauha.

Kun kiinnität uuden hiomanauhan, tarkista ensin sen pyörimissuunta nauhan sisäpinnalta! Pyörimissuun-

nan on oltava sama kuin käyttöpöydän pyörimissuun-nan.

Aseta hiomanauha sekä käyttöpöydän (17) että kontak-tipyörän (15) varaan.

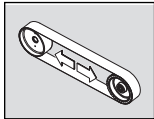

Paina vipu (11) ala-asentoon, niin hiomanauha kiristyy.

Sulje sivukansi (18) ja kiristä ruuvi (19)/(23) uudelleen.

Tarkista hioma-alustan välysmitta.

Kytke kone päälle ja säädä hiomanauhan asentoa.

## Käyttövinkkejä.

### Käynnistys:

Vapauta hätä-seis-painikkeen (12) lukitus ja käännä paini-ke ylös. Paina painiketta "I" (14).

### Pysäytys:

Käännä hätä-seis-painike (12) ylös. Paina painiketta "0" (14).



Virran katkaisemisen jälkeen kone jälkikäy vielä n. 50 sekunnin ajan.

### Hätä-seis-painike:

Vaaratilanteessa kone pysäytetään punaisella hätä-seis-painikkeella.

### Ylikuormitusuoja.

Jos konetta käytetään pitempään korkealla kuormituk-sella, siitä katkeaa virta automaattisesti. Sen jälkeen koneen on annettava jäähtyä n. 15 minuuttia, ennen kuin työstöä voi jatkaa.

### Kontaktihionta (kuvat 3+4)

Varmista, että lukkoruuvi (9) on kiristetty.

Varmista, että ylempi suojakansi (2) on varmistettu tähtikahvaruuvilla (4)/(23) ja, että sivukansi (18) on suljet-tuna.

Tarkista hioma-alustan välysmitta.

Tarkista tasohiomapinnan asento (16). Ruuvien (3) on oltava alemmassa asennossa.

Katso, että hiomasuojus (7) on oikeassa asennossa ja kireällä.

Kytke kone päälle ja tarkasta hiomanauhan asento.

Aseta työstökappale tiiviisti hionta-alustaa vasten.

Työstökappaletta on liikutettava molemmin käsin tai sen voi lukita paikalleen sopivaan aputelineeseen.

## Tasohionta (kuva 5)

Irrota tähtikahvaruuvit (4)/(23) ja poista ylempi suoja-kansi (2).

Varmista, että välysmitta on säädetty oikein. (Kuva 2)

Kytke kone päälle ja tarkasta hiomanauhan asento.

Pida työkappaletta työstön aikana kiinni molemmin käsin ja nosta se irti koneesta työstön päätteeksi.

## Pölynpoisto

Suosittamme käyttämään poistoimuria.

Koneessa olevaan liitäntäaukkoon (20) voidaan yhdistää pölynpoistoimuri.

## Melupäästöarvot.

	Tyhjäkäynti	Hionta
Mitattu A-painotettu äänenpainetaso työpöis-teessä $L_{pA}$ (re 20 $\mu$ Pa) desibeleinä	81	91
Epätarkkuus $K_{pA}$ desi-beleinä	4	4
Mitattu A-painotettu äänitehon taso $L_{wA}$ (re 1 pW) desibeleinä	91	100
Epätarkkuus $K_{wA}$ desi-beleinä	2,5	2,5
<b>Käyttöedellytykset</b>		
Kierrosluku (/min)	3 000	3 000
Materiaali	-	ST 37
Mitat	-	8 x 40
Hiomanauha	-	GRIT by Fein 36Z



**HUOMAUTUS:** Mitatun päästöarvon ja siihen liitty-vän epätarkkuusarvon summe on niiden arvojen ylä-rajaa, jotka voidaan havaita mittauksissa.



Käytä kuulosuojainta!

Mitta-arvot on laskettu vaadittua tuotestandardia nou-dattaen (ks. käyttöohjeiden viimeinen sivu).

## Kunnossapito, huolto.



Kunnostustyöt saa suorittaa ainoastaan ammatti-taitoinen asentaja voimassa olevia määräyksiä noudattaen.

Suosittamme tilaamaan kunnostuksen FEIN-palvelusta, lähimmästä FEIN-sopimuskorjaamosta tai FEIN-jälleen-myyjältä.



Tuotteita, jotka ovat olleet kosketuksessa asbestiin, ei saa lähettää korjattaviksi. Huolehdi asbestilla saastuneista tuotteista maan voimassaolevien asbestipitoisen jätteen hävittämisestä koskevien määräysten mukaisesti.

Jos sähkötyökaluun liitäntäjohto on vaurioitunut, tulee valmistajan tai hänen edustajansa vaihtaa se uuteen.

Uusi koneessa olevat tarrat tai varoitusmerkit, jos ne ovat kuluneet pahasti.

Tähän sähkötyökaluun kuuluvan varaosaluettelon voi hakea internet-osoitteesta [www.fein.com](http://www.fein.com).

Käytä varaosina vain alkuperäisosa.

Seuraavat huoltotyöt on tehtävä säännöllisesti:



Puhdista moottorin kotelossa olevat ilmanvaihtoaukot (13) ja muut merkityt kohteet (vrt. ohjekilpi (21)) paineilmalla.



Öljyä päivittäin koneen merkityt kohteet koneöljyllä (ks. ohjekilpi (21)).

Tarkasta aina hiomanauhan vaihdon yhteydessä käyttö- (17) ja kontaktipyörien (15) kunto, mahdolliset kulumat tai vauriot. Anna uusia vioittuneet osat.

**Seuraavat osat voi tarvittaessa vaihtaa itse:** Hiomanauha, kipinäsuojus

## Takuu.

Tuotteeseen pätee takuu, joka vaaditaan sen tuontimaassa. Sen ohella pätee FEINin takuehdoissa määritetty valmistajakohtainen takuu.

Kaikki tässä käyttöohjeessa mainitut tai kuvissa esitetyt lisätarvikkeet eivät välttämättä kuulu koneen toimitussältöön.

## EU-vastaavuus.

**CE-tiedonanto** koskee vain Euroopan unionin ja EFTAn (European Free Trade Association) maita ja vain EU- ja EFTA-markkinoille tarkoitettuja tuotteita. Tuotteen EU-markkinoille liikkeeseenlaskemisen jälkeen UKCA-merkinä menettää voimassaolonsa.

**UKCA-tiedonanto** koskee vain brittmarkkinoita (Englanti, Wales ja Skotlanti) ja brittmarkkinoille tarkoitettuja tuotteita. Tuotteen brittmarkkinoille liikkeeseenlaskemisen jälkeen CE-merkinä menettää voimassaolonsa.

Tmi. FEIN vakuuttaa ja vastaa yksin siitä, että tämä tuote on käyttöohjeen viimeisellä sivulla mainittujen määräysten ja standardien mukainen.

Teknisen dokumentaation laatitut:

C. & E. Fein GmbH

Hans-Fein-Straße 81

73529 Schwäbisch Gmünd-Bargau, Germany

## Ympäristönsuojelu, jätehuolto.

Huolehdi siitä, että pakkausmateriaali, käytöstä poistettu kone ja sen lisätarvikkeet johdetaan kierrätykseen.

## Liitäntäkaaviot.

















**Tyyppi** G1100 **sivu** 182

**Tyyppi** G1100 EF **sivu** 183

**Tyyppi** G11002V **sivu** 184

**Orijinal kullanım kılavuzu çevirisi.****Kullanılan semboller, kısaltmalar ve kavramlar.**

Bu kullanım kılavuzunda veya makine üzerinde kullanılan semboller, bu makine ile çalışırken ortaya çıkması olası tehnelere karşı dikkatinizi çekmek üzere tasarlanmıştır.

<b>Sembol, işaret</b>	<b>Açıklama</b>
	Makinenin dönen parçalarına dokunmayın.
	Yandaki metine veya grafikteki talimata uyun!
	Kullanma kılavuzu ve genel güvenlik talimatı gibi ekteki belgeleri mutlaka okuyun.
	Bu işlem adımından önce şebeke bağlantı fişini prizden çekin. Aksi takdirde makinenin istenmeyen biçimde çalışması sonucu yaralanma tehlikesi vardır.
	Çalışırken koruyucu gözlük kullanın.
	Çalışırken koruyucu gözlük kullanın.
	Çalışırken tozdan korunma donanımı kullanın.
	Çalışırken koruyucu eldiven kullanın.
	Tehlike karşısında uyarı
	Elektrikli el aletinin Avrupa Birliği yönetmeliklerine uyumlu olduğunu onaylar.
	Elektrikli el aletinin Büyük Britanya (İngiltere, Galler, İskoçya) yönergeleri ile uyumlu olduğunu onaylar.
	Kullanım ömrünü tamamlamış makineler ve diğer elektrikli ürünler ayrı ayrı toplanmalı ve çevre dostu biçimde tasfiye edilmek üzere geri dönüşüm merkezine yollanmalıdır.
3.	Şebeke bağlantı türü üç fazlı alternatif akım
1.	Şebeke bağlantı tipi tek fazlı alternatif akım
	Açma
	Kapama
	Dönme yönü
	Temel izolasyonlu ve ek olarak koruyucu iletkenle bağlı dokunulabilir iletken parçalı ürün.
	Sadece Çin için geçerli: Ürünün normal kullanımında çevre koruma süresi 10 yıldır.
(**)	rakam veya harf içerebilir
(Ax - Zx)	Kurum içinde kullanılan kod

Sembol	Uluslar arası birim	Ulusal birim	Açıklama
$V_0$	m/s <sup>2</sup>	m/sn	Küçük zımpara şeridi hızı
$n$	/dak, dak <sup>-1</sup> , rpm, r/dak	/dak	Düşük devir sayısı
$P_1$	W	W	Giriş gücü
$U$	V	V	Nominal gerilim
$f$	Hz	Hz	Frekans
$l_1$	mm	mm	Küçük zımpara şeridi hızı
$l_2$	mm	mm	Küçük zımpara şeridi hızı
	kg	kg	Ağırlığı EPTA-Procedure 01'e uygun
	m, s, kg, A, mm, V, W, Hz, N, °C, dB, min, m/s <sup>2</sup>	m, s, kg, A, mm, V, W, Hz, N, °C, dB, dak, m/s <sup>2</sup>	Temel ve türetilen değerler uluslar arası birimler sistemi SI'den alınmıştır.

## Güvenliğiniz için

 Resimler, özellikler ve güvenlik kuralları dahil olmak üzere, bu kullanım kılavuzunu dikkatli biçimde okuyup anlamadan önce bu makineyi kullanmayın.

Yine aynı biçimde bulunduğunuz ülkedeki elektrik ve çalışma güvenliğine ait yönetmelik hükümlerine uyun (Almanya'da: BGV A2, BGR 500).

Anılan belgelerdeki güvenlik talimatı hükümlerine uyulmadığı takdirde elektrik çarpmasına, yangına ve/veya ciddi yaralanmalara neden olunabilir.

Bu kullanma kılavuzunu daha sonra kullanmak üzere saklayın ve aleti başkalarına devrettiğinizde veya kullanmak üzere verdiğinizde bunları da birlikte verin.

### Makinenin tanımı.

Hava koşullarına karşı korunmalı ortamlarda, Fein tarafından kullanımına izin verilen zımpara şeritleri ve aksesuarla metal malzemenin taşlanması/zımparalanması için tasarlanmış makine.

### Özel güvenlik talimatı.

**Kişisel koruyucu donanım kullanın. Yaptığınız işe göre tam yüz siperliği, göz koruma donanımı veya koruyucu gözlük kullanın. Eğer uygunsuz küçük taşlama ve malzeme parçacıklarına karşı koruma sağlayan toz maskesi, koruyucu kulaklık, koruyucu iş eldivenleri veya özel iş önlüğü kullanın.** Gözler çeşitli uygulamalarda etrafa savrulan parçacıklardan korunmalıdır. Toz veya soluma maskesi çalışma sırasında ortaya çıkan tozları filtre eder. Uzun süre yüksek gürültü altında çalışırsanız işitme kaybına uğrayabilirsiniz.

**Çalışırken bol giysiler giymeyin, takı takmayın veya açık, uzun saçlarla çalışmayın.** Gevşek parçalar koruma donanımlarına rağmen dönmekte olan parçalar tarafından tutulabilir ve yaralanmalara neden olunabilir.

**Aşınmış, yırtılmış veya aşırı ölçüde tıkanmış zımpara şeritleri kullanmayın. Zımpara şeritlerini dikkatli kullanın ve üreticinin talimatına uyarak saklayın. Zımpara şeritlerini kırmayın!** Hasarlı zımpara şeritleri yırtılabilir, etrafa savrulabilir ve çevrede bulunan kişileri yaralayabilir.

**Üretici tarafından özel olarak geliştirilmemiş ve kullanımına izin verilmeyen zımpara şeritleri kullanmayın.** Bir zımpara şeridinin veya aksesuarın sadece elektrikli el aletinize uyması güvenli bir işletme için yeterli değildir.

**Daima makinede bulunan koruyucu donanımları kullanın. Koruyucu donanımlar en yüksek güvenliği sağlayacak biçimde makineye monte edilmiş olmalıdır.** Koruyucu donanımlar kullanıcıyı etrafa savrulan zımpara parçacıklarına ve zımpara şeridine yanlışlıkla temas etmeye karşı korurlar.

**Dikkat yangın ve patlama tehlikesi! Metaller zımparalanırken (örneğin alüminyum ve magnezyum) yanıcı ve patlayıcı olabilen tozlar oluşur. Bu makineyi yanıcı malzemelerin yakınında kullanmayın.** Çalışma esnasında oluşan kıvılcıklar bu malzemeyi tutuşturabilir.

**Kimsenin bu kıvılcıklardan zarar görmemesine dikkat edin.** Yakınında bulunan yanabilir malzemeyi uzaklaştırın. Metaller taşlanırken etrafa kıvılcıklar saçılır.

**Başkalarının çalıştığınız yerden güvenli uzaklıkta olmasına dikkat edin. Çalışma alanınıza girmek zorunda olan herkes koruyucu donanım kullanmalıdır.** İş parçasının veya ucun kırılması sonucu ortaya çıkan parçacıklar etrafa savrulurak çalışma alanınızın dışındaki kişileri de yaralayabilir.

**İş parçası her zaman zımparalama yüzeyinde ve dayamakta güvenle durmalıdır. Çok küçük veya ince iş parçaları bu aletle işlenemez.** İş parçasının savrulması nedeniyle yaralanma tehlikesi vardır.

**İşlenen yüzey aşırı ölçüde ısınabilir.** Bu gibi yüzeylere elinizle dokunmayın.

 **Hareket halindeki zımpara şeridine hiçbir zaman dokunmayın.** Yaralanma tehlikesi vardır.

**Tehlikeli durumlarda hemen güvenlik kapama tuşuna basın.** Makine 50 saniye kadar çalışmaya devam eder. **Makinenin havalandırma araklıklarını düzenli aralıklarla temizleyin. Motor fanı aletin gövdesine toz çeker.** Metal tozlarının aşırı ölçüde birikmesi elektriksel bakımdan tehlikeli durumlara neden olabilir.

**Makinenin yatay ve güvenli biçimde durmasına dikkat edin.** Çalışma esnasında makine devrilecek olursa, ciddi yaralanmalara neden olunabilir.

**Makinenin fişi sadece uzman bir elektrik teknisyeni tarafından monte edilebilir.** Şebeke bağlantı prizindeki koruyucu iletken akım şebekesinin koruyucu topraklamasına bağlı olmalıdır.

**Bakım ve onarım işlemleri esnasında fişi prizden çekin!** Makine yanlışlıkla çalışacak olursa, ciddi yaralanmalar olabilir.

**Makinenin elektriksel güvenliğini yasal mevzuata uygun biçimde düzenli aralıklarla kontrol ettirin.** Kontrol edilmemiş makinelerde elektrik çarpması tehlikesi vardır!

**Makineyi ilk kez kullanmadan önce motorun dönme yönünü kontrol edin.** Dönme yönü yanlış olursa iş parçası savrulabilir ve iş kazaları ortaya çıkabilir. Dönme yönü sadece uzman bir elektrik teknisyeni tarafından değiştirilebilir.

**Makineyi çalıştırırken doğrudan zımpara şeridi yanından durmayın ve başkalarının da durmasına izin vermeyin.** Zımpara şeridi yırtılabilir ve ciddi yaralanmalara neden olunabilir.

### Tehlikeli tozlarda çalışma

Bu aletle malzemelerin kazındığı işlerde tehlikeli olabilecek tozlar ortaya çıkar. Örneğin asbest, asbest içeren malzemeler, kurşun içeren boyalar, metallere, bazı ahşap türleri, mineraller, taş içerikli malzemelere ait silikat parçacıkları, boya incelticiler, ahşap koruyucu maddeler, su araçlarında kullanılan zehirli koruyucu maddelere dokunmak veya bunları solumak kullanıcılarda alerjik reaksiyonlara ve/veya solunum yolu hastalıklarına, üreme rahatsızlıklarına neden olabilir. Tozların solunma tehlikesi yayılımla ilgilidir. Yaptığınız işte ortaya çıkan toza uygun bir emme tertibatı ve kişisel koruyucu donanım kullanın ve çalıştığınız yerin iyice havalandırılmasını sağlayın. Asbest içeren malzemelerin işlenmesini uzmanlara bırakın. Ahşap tozu ve hafif metal tozu, kızgın malzeme tozu ile kimyasal maddelerin karışımı elverişsiz koşullarda kendiliğinden tutuşabilir ve patlamaya neden olabilir. Çalışırken ortaya çıkan kıvılcıkların toz haznelere yönelmesini, elektrikli aletin ve malzeme kazıma işlemi esnasında ortaya çıkan malzemenin aşırı ölçüde ısınmasını önleyin, toz haznelerini zamanında boşaltın, malzeme üreticisinin talimatlarına ve ürünlerdeki malzeme işleme yönetmeliklerine uygun.

## Bir bakışta genel görünüş.

- 1 Yıldız vida, şerit hareket ayarı
- 2 Koruyucu kapak, üst
- 3 Ayar vidası, düz zımpara dayama yüzeyi
- 4 Yıldız vida, koruyucu kapak, üst
- 5 Dayamak (stoper)
- 6 Kelebek vidalar, kıvılcım koruyucu
- 7 Kıvılcım koruyucu
- 8 Zımparalama dayama yüzeyi
- 9 Dayama yüzeyi vidası
- 10 Yıldız vida, koruyucu kapak, ön
- 11 Germe kolu
- 12 Güvenlik kapama tuşu
- 13 Havalandırma aralıkları
- 14 Açma/kapama şalteri
- 15 Temas parçası
- 16 Düz yüzey zımparalama temas parçası
- 17 Tahrik çarkı
- 18 Yan kapak
- 19 Yan kapak vidası
- 20 Toz emme mesnedi
- 21 Uyarı levhası
- 22 Şasi sabitleme vidaları, iş masası
- 23 Yıldız vida, kapak üst ve yan kapak

## Montaj talimatı (Şekil 6).

Makineyi Fein şasisine GIXS veya GIXBE (Bakınız: Montaj talimatı) veya uygun vidalarla iş masasına sabitleyin (22).

Şasiyi veya iş masasını uygun dübel/bağlantı vidaları ile zemine sabitleyin.

Bütün bağlantılar çalışma esnasında ortaya çıkacak kuvvetler için yeterli olmalıdır.

Yapılacak yanlış montaj sonucu şasi veya iş masası devrilebilir veya çalışma esnasında makine şasi veya iş masasından ayrılarak ciddi yaralanmalara neden olunabilir.

## Elektrik bağlantısı.

⚠ İş yeri tarafından yapılacak elektrik bağlantısını uzman bir elektrik teknisyeni yapmalıdır.

**Şebeke gerilimine dikkat edin:** Gerilim kaynağının gerilimi ve frekansı makinenin tip etiketi üzerindeki verilere uygun olmalıdır.

Makineyi ilk kez işletmeye almadan önce motorun dönme yönünü kontrol edin. Dönme yönü sadece uzman bir elektrik teknisyeni tarafından değiştirilebilir.

## Ayarlar.

⚠ **Aletin kendinde bir çalışma yapmaya başlamadan önce her defasında şebeke bağlantı fişini prizden çekin.**

### Kıvılcım koruyucunun (7) ayarlanması.

Her iki kelebek vidayı (6) gevşetin ve kıvılcım koruyucuyu (7) zımpara şeriti mümkün olduğu kadar kapatılacak ölçüde ayarlayın.

Her iki kelebek vidayı tekrar sıkın.

## Zımparalama dayama yüzeyinin (8) ayarlanması (Resim 1).

Yıldız vidayı gevşetin (11) ve aralık ölçüsünü **maks. 2 mm** olarak ayarlayın.  
Yıldız vidayı tekrar sıkın.

## Düz zımparalama dayama yüzeyinin (16) ayarlanması.

Plan zımparalama işleminde düz zımparalama dayama yüzeyi (16) zımpara şeridine paralel doğrultulmuş olmalı ve bütün yüzeye temas etmelidir.

Vidaları (4)/(10)/(23) gevşetin ve üst ve ön koruyucu kapağı çıkarın.

Vidayı (19)/(23) gevşetin ve yan kapağı (18) aşağı indirin.

Vidaları (3) gevşetin ve dayamak ile (5) ile düz zımparalama yüzeyi arasındaki aralığı (16) ayarlayın. Aralık ölçüsü **maksimum 2 mm** olmalıdır! (Şekil 2)

Vidaları (3) tekrar sıkın.

Yan kapağı kapatın (18) ve vidayı (19)/(23) tekrar sıkın.

Üst ve ön koruyucu kapağı tekrar yerlerine yerleştirin ve vidaları (4)/(10) tekrar sıkın.

## Şerit hareketinin ayarlanması.

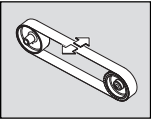

Makineyi **kısaca** çalıştırın ve şerit hareketini kontrol edin.

Şerit hareketini yıldız vida ile (1) zımpara şeriti sağa veya sola hareket ediyorsa merkezleyin.

Zımpara şeridi merkezlenemiyorsa:

Tahrik diskini (17) ve temas diskini (15) basınçlı hava ile temizleyin.

Tahrik diskinde ve temas diskinde aşınma, deformasyon veya yıpranma olup olmadığını kontrol edin. Hasarlı parçaları hemen değiştirin!

## Zımpara şeridinin değiştirilmesi.

**⚠ Aletin kendinde bir çalışma yapmaya başlamadan önce her defasında şebeke bağlantı fişini prizden çekin.**

Vidayı (19)/(23) gevşetin ve yan kapağı (18) aşağı indirin.

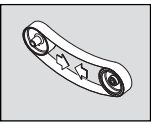

Kolu (11) germe tertibatını boşa olmak için yukarı kaldırın.

Eski zımpara şeridini çıkarın.

Yeni zımpara şeridini yerleştirirken, zımpara şeridi bastırma tarafındaki dönme yönü işaretine dikkat edin!

Bu işaret tahrik diskinin dönme yönü ile uyumlu değildir.

Zımpara şeridini düzgün bir biçimde tahrik diski (17) ve temas diski (15).

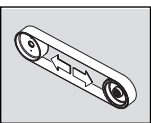

Kolu (11) zımpara şeridini germek üzere aşağı indirin.

Yan kapağı kapatın (18) ve vidayı (19)/(23) tekrar sıkın.

Zımpara dayama yüzeyinin aralık ölçüsünü kontrol edin.

Makineyi çalıştırın ve şerit hareketini ayarlayın.

## İşletme talimatı.

### Açma:

Güvenlik kapama tuşunu (12) boşa alın ve kaldırın. Tuşa "I" (14) basın.

### Kapama:

Güvenlik kapama tuşunu (12) kaldırın. Tuşa "0" (14) basın.



Makine kapatıldıktan sonra yaklaşık 50 saniye kadar çalışmaya devam eder.

### Güvenlik kapama tuşu

Tehlikeli durumlarda makineyi kapatmak için kırmızı renkli güvenlik kapama tuşuna basın.

### Aşırı zorlanma emniyeti.

Makine uzun süre aşırı ölçüde zorlandığında otomatik olarak kapanır. Yaklaşık 15 dakikalık bir soğuma süresinden sonra makine tekrar kullanıma hazır duruma gelir.

### Temas zımparalama (Resimler 3+4).

Yıldız vidanın (11) sıkılmış olduğundan emin olun.

Üst koruyucu kapağın (2) yıldız vida ile (4)/(23) emniyete alınmış olduğundan ve yan kapağın (18) kapalı olduğundan emin olun.

Zımpara dayama yüzeyinin aralık ölçüsünü kontrol edin.

Plan dayama yüzeyinin pozisyonunu (16). Vidalar (3) alt pozisyonda bulunmalıdır.

Kıvılcım koruyucunun (7) doğru ayarlanmış ve sıkılmış olup olmadığını kontrol edin.

Makineyi çalıştırın ve şerit hareketini kontrol edin.

İş parçasını zımparalama yüzeyine sıkıca yerleştirin.

İş parçasını iki elinizle yönlendirin veya bir tertibata sabitleyin.

### Plan zımparalama (Şekil 5)

Yıldız vidaları (4)/(23) gevşetin ve üst koruyucu kapağı çıkarın (2).

Aralık ölçüsünün doğru ayarlandığından emin olun (Şekil 2)

Makineyi çalıştırın ve şerit hareketini kontrol edin.

İş parçasını iki elinizle yönlendirin ve işiniz bittiğinde yukarı doğru kaldırarak alın.

### Emme donanımı

Bir emme donanımı kullanmanızı tavsiye ederiz.

Makine bir rakor (20) üzerinden bir emme donanımına bağlanabilir.

## Gürültü emisyon değerleri.

	Boşta çalışma	Zımparalama
İş yerinde ölçülen A değerlendirmeli emisyon ses basıncı seviyesi $L_{pA}$ (re 20 $\mu$ Pa), desibel olarak	81	91
Tolerans $K_{pA}$ , desibel olarak	4	4
Ölçülen A değerlendirmeli gürültü emisyonu seviyesi $L_{WA}$ (re 1 pW), desibel olarak	91	100
Tolerans $K_{WA}$ , desibel olarak	2,5	2,5
<b>İşletme koşulları</b>		
Devir sayısı (/dak)	3 000	3 000
Malzeme	-	ST 37
Ölçüler	-	8 x 40
Zımpara şeridi	-	GRIT / Fein 36Z

NOT: Ölçülen emisyon değerleri ile ilgili tolerans toplamı, ölçme işlemlerinde ortaya çıkabilecek değerlerin üst sınırını oluşturur.

 Koruyucu kulaklık kullanın!

Ölçme değerleri ilgili ürün standardına göre belirlenmektedir. (Bu kullanma kılavuzunun son sayfasına bakınız).

## Bakım ve müşteri servisi.

 Onarım işlemleri sadece geçerli yönetmeliklere uygun bir uzman tarafından yapılabilir.

Onarım işlemlerinin yürütülmesi için FEIN müşteri servisini, FEIN sözleşmeli atölyeleri ve FEIN temsilcilerini tavsiye ederiz.

Asbeste temas eden ürünler onarım işlemine gönderilemez. Asbestle kirlenen ürünleri ülkenizdeki asbest içerikli atıklara ilişkin yasal mevzuata uygun olarak atın.

Elektrikli el aletinin bağlantı kablosu hasar görecektse, üretici veya üreticinin temsilcisi tarafından değiştirilmelidir.

Eskidiğinde veya aşındığında elektrikli el aletindeki etiketi ve uyarıları yenileyin.

Bu elektrikli el aletinin güncel yedek parça listesini İnternette [www.fein.com](http://www.fein.com) sayfasında bulabilirsiniz.

Sadece orijinal yedek parçalar kullanın.

Aşağıdaki bakım işlemlerini düzenli aralıklarla yerine getirin:

 Motor gövdesindeki ve işaretli yerlerdeki havalandırma aralıklarını (13) basınçlı hava ile temizleyin (Bakınız: Uyarı plakası (21)).

 Makineyi işaretli yerlerden her gün makine yağı ile yağlayın (Bakınız: Uyarı plakası (21)).

Tahrik çarkını (17) ve temas diski (15) her zımpara şeridi değişiminden sonra hasar ve aşınma açısından kontrol edin. Hasar gören parçaları değiştirin.

**Aşağıdaki parçaları gerektiğinde kendiniz de değiştirebilirsiniz:** Zımpara şeridi, kıvılcım koruyucu

## Teminat ve garanti.

Ürüne ilişkin teminat piyasaya sunulduğu ülkenin yasal düzenlemeleri çerçevesinde geçerlidir. Ayrıca FEIN, FEIN üretici garanti beyanına uygun bir garanti sağlar. Makinenizin teslimat kapsamında bu kullanma kılavuzunda tanımlanan veya resmi gösterilen aksesuarın sadece bir kısmı bulunabilir.

## Uyumluluk beyanı.

**CE beyanı** Sadece Avrupa Birliği ve EFTA üyeleri (European Free Trade Association) ve sadece AB ve EFTA pazarları için tasarlanan ürünler için geçerlidir. Ürün AB pazarına sunulduğunda UKCA işareti geçerliliğini yitirir.

**UKCA beyanı** Sadece Britanya pazarı (İngiltere, Galler ve İskoçya) ve Britanya pazarı için tasarlanmış ürünler için geçerlidir. Ürün Britanya pazarına sunulduğunda CE işareti geçerliliğini yitirir.

FEIN firması tek sorumlu olarak bu ürünün bu kullanım kılavuzunun son sayfasında belirtilen ilgili koşullara uygun olduğunu beyan eder.

Teknik belgelerin bulunduğu merkez:

C. & E. Fein GmbH

Hans-Fein-Straße 81

73529 Schwäbisch Gmünd-Bargau, Germany

## Çevre koruma, tasfiye.

Ambalaj malzemesi, kullanım ömrünü tamamlamış makineler ve aksesuar çevre dostu tasfiye amacıyla geri dönüşüm merkezine yollanmalıdır.

















## Bağlantı şeması görselleri.

Tip	GI100	Sayfa 182
Tip	GI100 EF	Sayfa 183
Tip	GI1002V	Sayfa 184

## Az eredeti kezelési útmutató fordítása.

### Felhasznált jelölések, rövidítések és fogalmak.

Az ezen használati utasításban és esetleg magán a berendezésen található jelek arra szolgálnak, hogy felhívják a figyelmét az ezen berendezéssel végzett munkák során fellépő veszélyekre.

Szimbólumok, jelek	Magyarázat
	Ne érjen hozzá a gép forgó alkatrészeihez.
	Tartsa be az oldalsó szövegben vagy ábrán található utasításokat!
	Mindenképpen olvassa el a mellékelt dokumentációt, mint például a kezelési útmutatót és a biztonsági tájékoztatót.
	Ezen munkalépés megkezdése előtt húzza ki a hálózati csatlakozó dugót a dugaszoló aljzataból. Ellenkező esetben a berendezés véletlenszerű elindulása sérüléseket okozhat.
	A munkák közben használjon védőszemüveget.
	A munkák közben használjon zajcsökkentő fülvédőt.
	A munkák közben használjon porvédő álarcot.
	A munkák közben használjon kézvédőt.
	Veszélyekre való figyelmeztetés
	A CE-jel igazolja, hogy az elektromos kéziszerszám megfelel az Európai Unió irányelveinek.
	igazolja, hogy az elektromos kéziszerszám megfelel Nagy-Britannia (Anglia, Wales, Skócia) Unió irányelveinek.
	A használaton kívül helyezett elektromos kéziszerszámokat és egyéb elektrotechnikai elektromos termékeket külön össze kell gyűjteni és a környezetvédelmi szempontoknak megfelelő újrafelhasználásra kell leadni.
3~	Hálózati csatlakozás: háromfázisú váltakozó áram
1~	Hálózati csatlakozás: egyfázisú váltakozó áram
	Bekapcsolás
	Kikapcsolás
	Forgásirány
	Alapszigeteléssel ellátott és ezen felül a védővezetékhez csatlakoztatott megérinthesítő elektromosan vezetőképes alkatrészeket tartalmazó termék.
	Csak Kínára érvényes: A környezetvédelem időtartama a termék normális használata esetén 10 év.
(**)	Számjegyeket vagy betűket tartalmazhat
(Ax – Zx)	Jelölés belső célokra

Jel	Nemzetközi egység	Magyarországon használatos egység	Magyarázat
$v_0$	m/s	m/s	A csiszolószalag sebessége
$n$	/min, $\text{min}^{-1}$ , rpm, r/min	/perc	Üresjárat fordulatszám
$P_1$	W	W	Teljesítményfelvétel
$U$	V	V	Feszültség
$f$	Hz	Hz	Frekvencia
$l_1$	mm	mm	Csiszolószalag hossza
$l_2$	mm	mm	Csiszolószalag szélessége
	kg	kg	Súly az „EPTA-Procedure 01” (01 EPTA-szabvány) szerint
	m, s, kg, A, mm, V, W, Hz, $\text{N}_2$ , °C, dB, min, $\text{m/s}^2$	m, s, kg, A, mm, V, W, Hz, $\text{N}_2$ , °C, dB, perc, $\text{m/s}^2$	Az <b>SI</b> nemzetközi egységrendszer alapegységei és levezetett egységei.

## Az Ön biztonsága érdekében.

 Amíg gondosan végig nem olvasta és az ábrákkal, specifikációkkal és biztonsági előírásokkal együtt teljes mértékben meg nem értette ezt a használati utasítást, ne használja ezt a gépet.

Ugyanígy vegye tekintetbe az adott országban érvényes, elektromos biztonságra és a munkavédelemre vonatkozó előírásokat (Németországban: BGV A2, BGR 500).

Az adott dokumentumokban található biztonsági előírások és utasítások betartásának elmulasztása áramütésekhez, tűzhez és/vagy súlyos testi sérülésekhez vezethet.

Őrizze meg későbbi használatra ezt a Használati Utasítást, és a gép továbbadása vagy eladása esetén adja át a géppel együtt az új tulajdonosnak.

### A berendezés rendeltetése.

A berendezés az időjárás hatásaitól védett helyen a FEIN cég által engedélyezett csiszolószalagokkal és tartozékokkal fémek csiszolására szolgál.

### Biztonsági információk.

**Viseljen személyi védőfelszerelést. Használjon az alkalmazásnak megfelelő teljes védőálarcot, szemvédőt vagy védőszemüveget. Amennyiben célszerű, viseljen porvédő álarcot, zajtompító fülvédőt, védő kesztyűt vagy különleges kötényt, amely távol tartja a csiszolószerszám- és anyagreszecskéket.**

Mindenképpen védje meg a szemét a kirepülő idegen anyagoktól, amelyek a különböző alkalmazások során keletkeznek. A por- vagy védőálarcnak meg kell szűrnie a használat során keletkező port. Ha hosszú ideig ki van téve az erős zaj hatásának, elvesztheti a hallását.

**Munka közben sohasem viseljen bő ruhát, ékszert vagy fedetlen, hosszú hajat.** A nem rögzített tárgyakat a mozgó alkatrészek a védőberendezések dacára is elkaphatják és így sérüléseket okozhatnak.

**Ne használjon elkopott, beszakadt, vagy erősen elszennyeződött csiszolószalagokat. Óvatosan kezelje és a gyártó előírásainak megfelelően tárolja a csiszolószalagokat. Ne törje meg a csiszolószalagokat!** A megrongálódott csiszolószalagok szétszakadhatnak, kirepülhetnek és sérüléseket okozhatnak.

**Ne használjon olyan csiszolószalagokat vagy egyéb tartozékokat, amelyeket a kéziszerszámot gyártó cég nem külön erre a célra fejlesztett ki, vagy amelyek használatát az nem engedélyezte.** A biztonságos üzemeléshez nem elég, ha egy csiszolószalagot vagy valamilyen tartozékot fel lehet szerelni az Ön gépére.

**Mindig használja a kéziszerszámon található védőberendezéseket. A védőberendezéseket biztonságosan kell felszerelni a kéziszerszámra, hogy azok a legnagyobb elérhető biztonságot nyújtsák.** A védőberendezéseknek meg kell övniük a kezelőt a csiszolás során kirepített részecskéktől és a csiszolószalag akaratlan megérintésétől.

**Figyelem, tűz- és robbanásveszély! Fémek (például alumínium vagy magnézium) csiszolásakor olyan por keletkezik, amely éghető vagy robbanékony lehet. Ne használja a kéziszerszámot éghető anyagok közelében.** A szikrák ezeket az anyagokat meggyújtják.

**Ügyeljen arra, hogy a szikraszórás ne veszélyeztethessen személyeket.** Távolítsa el a munkaterület közeléből az éghető anyagokat. A fémek csiszolásakor szikraszórás lép fel.

**Ügyeljen arra, hogy a többi személy biztonságos távolságban maradjon az Ön munkaterületétől. Minden olyan személynek, aki belép a munkaterületre, személyi védőfelszerelést kell viselnie.** A munkadarab letört részei vagy a széttört szerszámok a közvetlen munkaterületen kívülre repülhetnek és személyi sérüléseket okozhatnak.

**A munkadarabnak mindig biztonságosan fel kell feküdnie a csiszológép tárgyasztalára. Túl kicsi vagy túl vékony munkadarabokat nem szabad megmunkálni.** A kirepített munkadarab sérüléseket okozhat.

**Munka közben a megmunkált felület igen forró lehet.** Ne érintse meg a kezével a felületet.



 **Sohase érjen hozzá a mozgásban lévő csiszolószalaghoz.** Ellenkező esetben sérülésveszély áll fenn.

**Veszélyhelyzetekben azonnal nyomja meg a biztonsági vészkipcsoló gombot.** A gép utánfutása az 50 másodpercet is elérheti.

**Rendszeresen tisztítsa meg a gép szellőzőnyílásait. A motorventilátor port szív be a házba.** Ha ennek eredményeképpen túl sok fémpor gyűlik össze, ez áramütéshez vezethet.

**Ügyeljen arra, hogy a gép biztonságosan és vízszintes helyzetben legyen felállítva.** Ha a gép munka közben felbillen, ez súlyos sérülésekhez vezethet.

**A gép csatlakozó dugóját csak villamos szakember szerelheti fel.** A csatlakozó aljzat védővezetékeként össze kell kötnie lennie a hálózat védőföldelésével.

**Karbantartási és javítási munkák megkezdése előtt húzza ki a hálózati csatlakozó dugót a dugaszolóaljzathól!** Ha a gépet akaratlanul bekapcsolják, ez komoly sérülésekhez vezethet.

**A törvényes előírásoknak megfelelő időközönként rendszeresen ellenőriztesse a gép elektromos biztonságát.** A nem ellenőrzött gépeknél áramütés veszélye áll fenn!

**Az első üzembe helyezés ellenőrizze a motor forgásirányát.** Helytelen forgásirány esetén a gép kirepítheti a munkadarabot és ez balesetekhez vezethet. A forgásirányt csak egy villamos szakembernek szabad átállítania!

**A gép bekapcsolásakor se Ön, se más személyek ne álljanak közvetlenül a csiszolószalag mellett.** A csiszolószalag elszakadhat és súlyos sérüléseket okozhat.

### A veszélyes porfajták kezelése

Az ezzel a szerszámmal végzett anyaglemunkáló folyamatok során olyan porok keletkeznek, amelyek veszélyesek lehetnek.

Egyes porfajták (például azbeszt és azbeszt tartalmú anyagok, ólomtartalmú festékrétegek, fémek, egyes fafajták, ásványok, követ tartalmazó anyagok szilikát részecskéi, festék oldószerek, favédőszerek, a vízi járművek védelmére használt rohadás gátló anyagok) megérintése vagy belélegzése allergiás reakciókat, légúti betegségeket, rákos megbetegedéseket és a szaporodási szervek károsodását válthatják ki. A porok belélegzésével kapcsolatos kockázat az expozíció mértékétől függ. Alkalmazzon a keletkező poroknak megfelelő poreszívást, viseljen személyi védőfelszereléseket és gondoskodjon a munkahely jó szellőzéséről. Az azbeszt tartalmú anyagok megmunkálását bízza szakemberekre.

Fa és könnyűfémporok, valamint a csiszolás során keletkező porok és vegyszerek forró keverékei bizonyos körülmények között saját maguktól meggyulladhatnak, vagy robbanást okozhatnak. Gondoskodjon arról, hogy a szikrák ne a portartály felé

repüljenek, kerülje el az elektromos kéziszerszám és a csiszolásra kerülő munkadarab túlhevülését, vegye figyelembe az anyag gyártójának megmunkálási előírásait, valamint az adott országban a megmunkálásra kerülő anyagokra vonatkozó érvényes előírásokat.

## Egy pillantásra.

- 1 Állítócsavar a szalagfutás beszabályozására
- 2 Védőborítás, fent
- 3 Szabályozócsavar, síkcsiszolószán
- 4 Csillag alakú szabályozó csavar, védőburkolat fent
- 5 Ütköző
- 6 Szárnyascsavarak, szikraterelő lap
- 7 Szikraterelő lap
- 8 Tárgyasztal
- 9 Csiszolótámasz-csavar
- 10 Csillag alakú szabályozó csavar, védőburkolat elől
- 11 Szorítókar
- 12 Biztonsági vészkipcsoló gomb
- 13 Szellőzőnyílás
- 14 Be-/kikapcsoló
- 15 Érintkezőtárcsa
- 16 Síkcsiszolószán
- 17 Hajtótárcsa
- 18 Oldalsó fedél
- 19 Csavar az oldalsó fedél számára
- 20 Csőcsonk a poreszíváshoz
- 21 Tájékoztató tábla
- 22 Gépállvány rögzítőcsavarok, munkaasztal
- 23 Állítócsavar, felső fedél és oldalsó fedél

## Szerelési utasítások (6. ábra).

Rögzítse a berendezést a GIXS vagy a GIXBE Fein gépállványra (lásd a szerelési utasítást) vagy egy munkaasztalra a hozzáillő (22) csavarokkal.

Rögzítse a gépállványt vagy a munkaasztalt megfelelő dübel-/csavarkötésekkel a padlóhoz.

Valamennyi rögzítésnek fel kell tudni vennie a munkák során fellépő erőket.

Egy hibás szerelés ahhoz vezethet, hogy a gépállvány vagy a munkaasztal felbillen, vagy hogy a berendezés a munka során leválik a gépállványról vagy a munkaasztalról és súlyos baleseteket okoz.

## Elektromos csatlakozás.



Az elektromos csatlakoztatást csak villamos szakember készítheti el!

**Ügyeljen a hálózati feszültségre:** A feszültségforrás feszültségének és frekvenciájának meg kell egyeznie a berendezés típus tábláján található adatokkal.

Az első üzembe helyezés előtt ellenőrizze a motor forgásirányát. A forgásirányt csak egy villamos szakembernek szabad átállítania!

## Beállítások.



**A gépen végzendő bármely munka megkezdése előtt húzza ki a csatlakozó dugót a dugaszoló aljzathól.**

## Állítsa be a (7) szikraterelő lapot.

Lazítsa ki mindkét (6) szárnyascsavart és állítsa olyan helyzetbe a (7) szikraterelő lapot, hogy az amennyire csak lehetséges letakarja a csiszolószalagot. Húzza meg ismét szorosra mindkét szárnyascsavart.

## A (8) tárgyasztal beállítása (1. ábra).

Lazítsa ki a (11) állítócsavart és állítsa be legfeljebb 2 mm-re a hézagot. Húzza meg ismét feszesre a csillagfejű forgatócsavart.

## Állítsa be a (16) síkcsiszolószánt.

A síkra csiszolóshoz a (16) síkcsiszolószánnak a csiszolószalaggal párhuzamos helyzetben kell lennie és azt az egész felületén érintenie kell.

Oldja ki a csavarokat (4)/(10)/(23) és távolítsa el a felső és az első védőburkolatot.

Oldja ki a csavart (19)/(23) és hajtsa le az oldalsó fedelet (18).

Lazítsa ki a (3) csavarokat és állítsa be a hézagot a (5) ütköző és a (16) síkcsiszolószán között. A hézag legfeljebb 2 mm lehet! (2. ábra)

Húzza meg ismét szorosra a (3) csavarokat. Zárja le az oldalsó fedelet (18) és húzza meg ismét szorosra a csavart (19)/(23).

Tegye ismét fel a felső és első védőborítást és húzza meg ismét szorosra a (4)/(10) csavarokat.

## A szalag futásának beszabályozása.

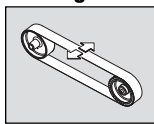

Kapcsolja be rövid időre a gépet és ellenőrizze a szalag futását.

Szabályozza be középre a szalag futását a (1) állítócsavarral, ha a csiszolószalag jobbra vagy balra tartana.

Ha nem sikerül középre beállítani a szalag futását:

Tisztítsa meg sűrített levegővel a (17) hajtókereket és az (15) érintkező kereket.

Ellenőrizze a hajtókereket és az érintkező kereket, nem kopott-e el, nincs-e deformálódva és nincs-e elhasználódva. A megrongálódott alkatrészeket azonnal cserélje ki.

## Csiszolászalag cseréje.



**A gépen végzendő bármely munka megkezdése előtt húzza ki a csatlakozó dugót a dugaszoló aljzathól.**

Oldja ki a csavart (19)/(23) és hajtsa le az oldalsó fedelet (18).

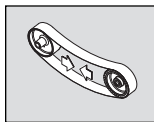

Forgassa el felfelé a (11) kart, hogy tehermentesítse a befogó szerkezetet.

Távolítsa el a régi csiszolószalagot. Az új csiszolószalag felszerelése előtt ügyeljen a csiszolószalag

hátoldalán megadott futási irány betartására! Ennek egybe kell esnie a hajtókerek forgásirányával.

Tegye fel egyidejűleg a csiszolószagot a (17) hajtókerekre és az (15) érintkező kerékre.

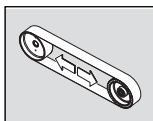

Forgassa el lefelé a (11) kart, hogy megfeszítse a csiszolószalagot. Zárja le az oldalsó fedelet (18) és húzza meg ismét szorosra a csavart (19)/(23).

Ellenőrizze a gépcsiszolósán hézagát.

Kapcsolja be a berendezést és szabályozza be a szalag futását.

## Üzemeltetési utasítások.

### Bekapcsolás:

Oldja ki és hajtsa fel a (12) biztonsági vészkipcsoló gombot. Nyomja meg az „I” (14) gombot.

### Kikapcsolás:

Hajtsa fel a (12) biztonsági vészkipcsoló gombot. Nyomja meg a „0” (14) gombot.



A gép a kikapcsolás után még kb. 50 másodpercig tovább futhat.

### Biztonsági vészkipcsoló gomb:

Veszélyhelyzetek fellépésekor a berendezés kikapcsolásához nyomja meg a piros biztonsági vészkipcsoló gombot.

### Túlterhelésbiztosító.

Ha a gép terhelése hosszabb időn át tartósan magas, a gép kikapcsolásra kerül. Lehűlés után (kb. 15 perc) a gép ismét üzemkész.

### Munkavégzés (3+4. ábra)

Győződjön meg arról, hogy a (11) állítócsavar szorosan meg van húzva.

Gondoskodjon arról, hogy a felső védőburkolat (2) az állítócsavarral (4)/(23) biztosítva és az oldalsó fedél (18) zárva legyen.

Ellenőrizze a gépcsiszolósán hézagát.

Ellenőrizze a (16) síkcsiszolószán helyzetét. A (3) csavaroknak az alsó helyzetben kell lenniük.

Ellenőrizze, hogy a (7) szikraterelő lap helyesen van-e beállítva és megfelelően meg van-e szorítva.

Kapcsolja be a gépet és ellenőrizze a szalag futását.

Szorosan nyomja rá a munkadarabot a csiszológépszánra.

Mindkét kezével vezesse vagy egy szerkezetben rögzítse a munkadarabot.

### Síkcsiszolás (5. ábra)

Oldja ki az állítócsavarokat (4)/(23) és távolítsa el a felső védővédőburkolatot (2).

Gondoskodjon róla, hogy a hézag helyesen legyen beállítva. (2. ábra)

Kapcsolja be a gépet és ellenőrizze a szalag futását.

A munkadarabot mindkét kezével vezesse, majd a munka befejezése után felfelé mutató irányban vegye le a berendezésről.

### Elszívó berendezés

Azt ajánljuk, hogy használjon egy elszívó szerkezetet.

A gépet a (20) csőcsonkon keresztül egy elszívó berendezéshez lehet csatlakoztatni.

## Zajszint értékek.

	Üresjárat	Csiszolás
Mért A-értékelésű kibocsátott hangnyomás-szint a munkahelyen $L_{pA}$ (re 20 $\mu$ Pa), decibelben	81	91
Szórás, $K_{pA}$ , decibelben	4	4
Mért A-értékelésű hangteljesítmény-szint $L_{WA}$ (re 1 pW), decibelben	91	100
Szórás, $K_{WA}$ , decibelben	2,5	2,5
<b>Üzemeltetési feltételek</b>		
Fordulatszám (/min)	3 000	3 000
Anyag	–	ST 37
Méret	–	8 x 40
Csiszolószalag	–	GRIT by Fein 36Z

**MEGJEGYZÉS:** A mért emissziós érték és a hozzátartozó szórás összege az a felső határ, amely a mérések során felléphet.

 Használjon zajtompító fülvédőt!

A mérési értékek az idevonatkozó termékszabványnak (lásd ezen kezelési utasítás utolsó oldalát) megfelelően kerültek meghatározásra.

## Üzembentartás és szervizszolgálat.

 Javítási munkákat csak szakemberek és csak az érvényes előírásoknak megfelelően hajthatnak végre.

Azt javasoljuk, hogy a javítási munkákkal a FEIN-vevőszolgálatot, a szerződéses FEIN-műhelyeket, vagy a FEIN-képviselőket bízzák meg.

Az olyan termékeket, amelyek azbeszttel kerültek érintkezésbe, nem szabad javításra leadni. Az azbeszttel szennyezett termékeket az adott országban érvényes, az azbeszttel tartalmazó hulladékokra vonatkozó előírásoknak megfelelően kell ártalmatlanítani.

Ha az elektromos kéziszerszám csatlakozó vezetéke megsérült, azt a gyártóval vagy annak képviselőjével ki kell cseréltetni.

Ha elhálványul, vagy elkopik, tegyen fel új figyelmeztető címkéket az elektromos kéziszerszámmra.

Ennek az elektromos kéziszerszámnak a pillanatnyilag érvényes pótalkatrész-listáját az interneten a [www.fein.com](http://www.fein.com) címen találhatja meg.

Csak eredeti pótalkatrészeket használjon.

Rendszeresen hajtsa végre a következő karbantartási munkákat:

 Fújja át sűrített levegővel a motorház (13) hűtőlevegő nyílásait és a többi megjelölt pontot (lásd a (21) tájékoztató táblát).

 Naponta olajozza meg gépolajjal a megjelölt pontokat (lásd a (21) tájékoztató táblát).

A csiszolószalag minden egyes kicserélésekor vizsgálja felül a (17) hajtótárcsa és a (15) érintkező tárcsa kopását és esetleges megrongálódását. A megrongálódott alkatrészeket cseréltesse ki.

**A következő alkatrészeket szükség esetén Ön is kicserélheti:** Csiszolószalag, szikravédó lap

## Jótállás és szavatosság.

A termékre vonatkozó jótállás a forgalomba hozási országban hatályos törvényes rendelkezéseknek megfelelően érvényes. Termékeink ezen túlmenően a FEIN jótállási nyilatkozatában leírtaknak megfelelő kiterjesztett garanciával szállítjuk.

Az Ön berendezéséhez tartozó szállítmányban nem feltétlenül található meg az ezen használati útmutatóban ismertetésre kerülő vagy ábrázolt valamennyi tartozék.

## Megfelelőségi nyilatkozat.

A **CE-nyilatkozat** csak az Európai Unió és az EFTA (Európai Szabadkereskedelmi Társulás) országaira és csak azokra a termékekre érvényes, amelyek az EU- vagy EFTA-piac számára kerültek gyártásra. A terméknek az EU-piacon való forgalombahozatala után az UKCA-jel érvényét veszti.

Az **UKCA-nyilatkozat** csak a brit piacra (Angliára, Walesre és Skóciára) és csak azokra a termékekre vonatkozik, amelyek a brit piac számára kerültek gyártásra. A terméknek a brit piacon való forgalombahozatala után a CE-jel érvényét veszti.

A FEIN egyedüli felelőséggel kijelenti, hogy ez a termék megfelel az ezen kezelési útmutató utolsó oldalán megadott idevonatkozó előírásoknak.

A műszaki dokumentáció a következő helyen található: C. & E. Fein GmbH  
Hans-Fein-Straße 81  
73529 Schwäbisch Gmünd-Bargau, Germany

## Környezetvédelem, hulladékkezelés.

















A csomagolóanyagokat, a már nem használható berendezéseket és tartozékokat a környezetvédelmi szempontoknak megfelelő újrafelhasználásra le kell adni.

## Csatlakoztatási kapcsolási rajzok.

<b>Típus</b>	<b>G11000</b>	<b>Idal 182</b>
<b>Típus</b>	<b>G1100 EFO</b>	<b>Idal 183</b>
<b>Típus</b>	<b>G11002V0</b>	<b>Idal 184</b>

**Příklad původního návodu k obsluze.****Použité symboly, zkratky a pojmy.**

V tomto návodu k obsluze a popř. na stroji použité symboly slouží k obrácení Vaší pozornosti na možná nebezpečí při práci s tímto strojem.

Symbol, značka	Vysvětlení
	Nedotýkejte se rotujících částí stroje.
	Uposlechněte pokynů ve vedle stojícím textu nebo grafice!
	Nezbytně čtěte příložené dokumenty jako návod k obsluze a všeobecná bezpečnostní upozornění.
	Před tímto pracovním krokem vytáhněte síťovou zástrčku ze zásuvky elektrické sítě. Jinak existuje nebezpečí zranění dané neúmyslným rozběhem stroje.
	Při práci použijte ochranu očí.
	Při práci použijte ochranu sluchu.
	Při práci použijte ochranu proti prachu.
	Při práci použijte ochranu rukou.
	Varování před nebezpečím
	Potvrzuje shodu elektronářadí se směrnicemi evropského společenství.
	Potvrzuje shodu elektronářadí se směrnicemi Velké Británie (Anglie, Wales, Skotsko).
	Vyřazené stroje a jiné elektrotechnické a elektrické výrobky odděleně shromažďujte a dodejte k ekologické recyklaci.
3~	Druh připojení k el. síti, třífázový střídavý proud
1~	Druh připojení k el. síti, jednofázový střídavý proud
	Zapnutí
	Vypnutí
	Směr otáčení
	Výrobek se základní izolací a navíc dotknutelné vodivé díly připojené na ochranný vodič.
	Platné pouze pro Čínu: Trvání ochrany životního prostředí při normálním používání výrobku činí 10 let.
(**)	může obsahovat číslice nebo písmena
(Ax - Zx)	Označení pro interní účely

Značka	Jednotka mezinárodní	Jednotka národní	Vysvětlení
$v_0$	m/s	m/s	Rychlost brusného pásu
$n$	/min, min <sup>-1</sup> , rpm, r/min	min <sup>-1</sup>	Otáčky naprázdno
$P_1$	W	W	Příkon
$U$	V	V	Jmenovité napětí
$f$	Hz	Hz	Frekvence
$l_1$	mm	mm	Délka brusného pásu
$l_2$	mm	mm	Šířka brusného pásu
	kg	kg	Hmotnost podle EPTA-Procedure 01
	m, s, kg, A, mm, V, W, Hz, N, °C, dB, min, m/s <sup>2</sup>	m, s, kg, A, mm, V, W, Hz, N, °C, dB, min, m/s <sup>2</sup>	Základní a odvozené jednotky z mezinárodní soustavy jednotek <b>SI</b> .

## Pro Vaši bezpečnost.



Tento stroj nepoužívejte, dokud jste si důkladně nepřečetli a zcela nepochopili tento návod k obsluze včetně vyobrazení, specifikací a

bezpečnostních předpisů.

Dbejte rovněž příslušných národních ustanovení pro elektrickou bezpečnost a bezpečnost práce (v Německu: BGV A2, BGR 500).

Nedbání bezpečnostních upozornění v uvedené dokumentaci může vést k zásahu elektrickým proudem, k požáru a/nebo k vážným zraněním.

Tento návod k obsluze uschovejte pro pozdější použití a při poskytnutí či prodeji stroje jej přiložte.

### Určení stroje.

Stroj pro broušení kovových materiálů pomocí firmou FEIN schválených brusných pásů a příslušenství v prostředí chráněném před povětrnostními vlivy.

### Speciální bezpečnostní předpisy.

**Noste osobní ochranné vybavení. Podle aplikace použijte ochranu celého obličeje, ochranu očí nebo ochranné brýle. Taktéž adekvátně noste ochrannou masku proti prachu, ochranu sluchu, ochranné rukavice nebo speciální zástěru, jež Vás ochrání před malými částicemi brusiva a materiálu. Oči mají být chráněny před odletujícími cizími tělisky, jež vznikají při různých aplikacích. Protiprachová maska či respirátor musejí při používání vznikající prach odfiltrovat. Pokud jste dlouho vystaveni silnému hluku, můžete utrpět ztrátu sluchu.**

**Při práci nenoste žádný volný oděv, šperky nebo volné, dlouhé vlasy.** Volné předměty mohou být i přes ochranné přípravky zachyceny pohyblivými se díly a vést k poraněním.

**Nepoužívejte žádné opotřebené, zatřené nebo silně zanesené brusné pásy. Zacházejte s brusnými pásy pečlivě a uskladňujte je podle pokynů výrobce. Brusné pásy nelámejte!** Poškozené brusné pásy se mohou roztrhnout, odmrštit a někoho zranit.

**Nepoužívejte žádné brusné pásy nebo jiné příslušenství, které není speciálně výrobcem vyvinuto či schváleno.** Bezpečný provoz není samotný dán tím, že se brusný pás nebo příslušenství hodí k Vašemu stroji.

**Vždy používejte na stroji se nacházející ochranná zařízení. Ochranná zařízení musejí být na stroji**

**spolehlivě namontována tak, aby se dosáhlo nejvyšší míry bezpečnosti.** Ochranná zařízení mají chránit obsluhu před odletujícími brusnými částicemi a neúmyslným dotykem s brusným pásem.

**Pozor, nebezpečí požáru a výbuchu! Při broušení kovů (např. hliníku nebo hořčíku) vzniká prach, který může být hořlavý či výbušný. Neprovozujte stroj v blízkosti hořlavých materiálů.** Jiskry mohou tyto materiály zapálit.

**Dbejte na to, aby žádné osoby nebyly ohroženy odletem jisker.** Odstraňte z blízkosti hořlavé materiály. Při broušení kovů vzniká odlet jisker.

**Dbejte u ostatních osob na bezpečnou vzdálenost k Vaší pracovní oblasti. Každý, kdo vstoupí do této pracovní oblasti, musí nosit osobní ochranné vybavení.** Úlomky obrobku nebo ulomených nasazovacích nástrojů mohou odlétnout a způsobit poranění i mimo přímou pracovní oblast.

**Obrobek musí vždy bezpečně přiléhat k opěrce při broušení a k dorazu. Příliš malé nebo tenké obrobky se nesmějí opracovávat.** Existuje nebezpečí poranění odmrštěným obrobkem.

**Opracovávaná plocha může být velmi horká.** Nedotýkejte se jí rukou.



**Nikdy se nedotýkejte běžícího brusného pásu.** Existuje nebezpečí zranění.

**V nebezpečné situaci ihned stiskněte bezpečnostní vypínací tlačítko.** Stroj dobíhá až 50 sekund.

**Pravidelně čistěte větrací otvory stroje. Ventilátor motoru vtahuje do tělesa prach.** To může při nadměrném nahromadění kovového prachu způsobit elektrické ohrožení.

**Dbejte na bezpečné umístění a vodorovné ustavení stroje.** Překlopil-li se stroj během práce, může to způsobit těžká zranění.

**Zástrčku stroje smí namontovat pouze odborník v oboru elektro.** Ochranný vodič v síťové zásuvce musí být spojen s ochranným uzemněním elektrické sítě.

**Při údržbě a opravě vytáhněte síťovou zástrčku!** Zapne-li se neúmyslně stroj, pak to může vést k těžkým zraněním.

**Elektrickou bezpečnost stroje nechte pravidelně zkontrolovat podle zákonných ustanovení. U**

neproověřených strojů existuje nebezpečí zásahu elektrickým proudem!

**Před prvním uvedením do provozu zkontrolujte směr otáčení motoru.** Při nesprávném směru otáčení může být obrobek odmrštěn a způsobit úrazy. Směr otáčení smí být změněn pouze odborníkem v oboru elektro.

**Nikdy nestůjte Vy ani jiné osoby při zapnutí stroje přímo proti brusnému pásu.** Brusný pás se může roztrhnout a způsobit těžká zranění.

### Zacházení s nebezpečným prachem

Při pracovních procesech s úběrem materiálu pomocí tohoto nářadí vzniká prach, který může být škodlivý. Dotyk nebo vdechnutí některého prachu jako např. azbestu a materiálů s obsahem azbestu, olovnatých nátěrů, kovu, některých druhů dřeva, minerálů, částicěk křemičitanů z materiálů s obsahem kamene, rozpouštědel barev, prostředků na ochranu dřeva, antivegetativních nátěrů plavidel, může u osob vyvolat alergické reakce a/nebo onemocnění dýchacích cest, rakovinu, poruchy reprodukce. Riziko dané vdechnutím prachu závisí na expozici. Použijte odsávání určené na vznikající prach a též osobní ochranné pomůcky a postarejte se o dobré větrání pracovního místa. Opracovávání materiálů s obsahem azbestu přenechte pouze odborníkům. Dřevěný prach a prach lehkých kovů, horké směsi z brusného prachu a chemických látek se mohou za nepříznivých podmínek samy vznítit nebo způsobit výbuch. Zabraňte odletu jisker ve směru zásobníku prachu a též přehřátí elektronářadí a broušeného materiálu, nádobu na prach včas vyprazdňujte, dbejte upozornění výrobce materiálů k opracovávání a též ve Vaší zemi platných předpisů pro opracovávání materiálů.

### Na první pohled.

- 1 Hvězdicový šroub, seřízení běhu pásu
- 2 Ochranný kryt, horní
- 3 Seřizovací šroub opěry při rovinném broušení
- 4 Hvězdicový otočný šroub horního ochranného krytu
- 5 Doraz
- 6 Křídlové šrouby ochrany proti jiskrám
- 7 Ochrana proti jiskrám
- 8 Opěrka při broušení
- 9 Šroub opěrky při broušení
- 10 Hvězdicový otočný šroub předního ochranného krytu
- 11 Napínací páka
- 12 Bezpečnostní vypínací tlačítko
- 13 Větrací otvory
- 14 Spínač
- 15 Kontaktní kotouč
- 16 Opěra pro rovinné broušení
- 17 Hnací kotouč
- 18 Boční kryt
- 19 Šroub bočního krytu
- 20 Hrdlo pro odsávání prachu
- 21 Štítek s upozorněními
- 22 Upevňovací šrouby podstavce, pracovního stolu
- 23 Hvězdicový šroub horního a bočního krytu

### Pokyny k montáži (obrázek 6).

Upevněte stroj na podstavec Fein GIXS nebo GIXBE (viz návod k montáži) nebo na pracovní stůl pomocí vhodných šroubů (22).

Upevněte podstavec nebo pracovní stůl pomocí vhodných hmoždinek/šroubových spojů na podlahu. Všechna upevnění musejí vyhovovat silám vyskytujícím se při práci.

Nesprávná montáž může vést k tomu, že se podstavec nebo pracovní stůl převrhne nebo se stroj během pracovního procesu uvolní z podstavce nebo pracovního stolu a způsobí těžké úrazy.

### Elektrické připojení.

⚠ Elektrické připojení na straně stavby musí být provedeno odborníkem v oboru elektro.

**Dbejte síťového napětí:** Síťové napětí a frekvence zdroje napětí musí souhlasit s údaji na typovém štítku stroje. Před prvním uvedením do provozu zkontrolujte směr otáčení motoru. Směr otáčení smí být změněn pouze odborníkem v oboru elektro.

### Nastavení.

⚠ **Před každou prací na stroji vytáhněte síťovou zástrčku ze zásuvky.**

#### Nastavení ochrany proti jiskrám (7).

Povolte oba křídlové šrouby (6) a ochranu proti jiskrám (7) nastavte tak, aby byl brusný pás co možná nejvíce zakrytý.

Oba křídlové šrouby opět pevně utáhněte.

#### Nastavení opěrky při broušení (8) (obrázek 1).

Povolte hvězdicový šroub (9) a nastavte rozměr štěrbinu na **max. 2 mm**.

Hvězdicový šroub opět utáhněte.

#### Nastavení opěry pro rovinné broušení (16).

Při rovinném broušení musí být opěra (16) vyrovnána rovnoběžně vůči brusnému pásu a dotýkat se jej na celé ploše.

Povolte šrouby (4)/(10)/(23) a odstraňte horní a přední ochranný kryt.

Povolte šroub (19)/(23) a sklopte boční víko (18).

Povolte šrouby (3) a nastavte rozměr štěrbinu mezi dorazem (5) a opěrkou pro rovinné broušení (16).

Rozměr štěrbinu smí činit **maximálně 2 mm!** (obrázek 2)

Šrouby (3) opět pevně utáhněte.

Uzavřete boční kryt (18) a opět pevně utáhněte šroub (19)/(23).

Znovu nasadte horní a přední ochranný kryt a šrouby (4)/(10) opět pevně utáhněte.

#### Seřízení běhu pásu.

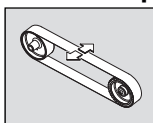

Stroj pouze **krátce** zapněte a zkontrolujte běh pásu.

Pokud se pás pohybuje vpravo nebo vlevo, seřídíte běh pásu pomocí hvězdicového šroubu (1) na střed.

Jestliže nelze seřídít běh pásu na střed:

Očistěte hnací kotouč (17) a kontaktní kotouč (15) tlakovým vzduchem.

Zkontrolujte obrus, deformaci a opotřebení hnacího a kontaktního kotouče. Poškozené díly nechte ihned vyměnit!

## Výměna brusného pásu.

 **Před každou prací na stroji vytáhněte síťovou zástrčku ze zásuvky.**

Povolte šroub (19)/(23) a sklopte boční víko (18).

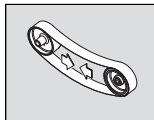

Otočte páku (11) nahoru kvůli odlehčení napínacího zařízení.

Odstraňte starý brusný pás.

Před nasazením nového brusného pásu dbejte na údaj o směru běhu na potištěné straně brusného pásu!

Musí souhlasit se směrem otáčení hnacího kotouče. Přiložte brusný pás současně na hnací kotouč (17) a kontaktní kotouč (15).

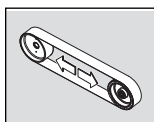

Otočte páku (11) dolů pro napnutí brusného pásu.

Uzavřete boční kryt (18) a opět pevně utáhněte šroub (19)/(23).

Zkontrolujte rozměr šterbiny opěrky při broušení. Zapněte stroj a seřídte běh pásu.

## Pokyny k provozu.

### Zapnutí:

Odstěňte a odklopte bezpečnostní vypínací tlačítko (12). Stlačte tlačítko „I“ (14).

### Vypnutí:

Odklopte bezpečnostní vypínací tlačítko (12). Stlačte tlačítko „0“ (14).

 Stroj po vypnutí ca. 50 sekund dobíhá.

### Bezpečnostní vypínací tlačítko:

V nebezpečných situacích stlačte pro vypnutí stroje červené bezpečnostní vypínací tlačítko.

### Ochrana proti přetížení.

Při delší dobu trvajícím vysokém zatížení se stroj vypne. Po ochlazení za ca. 15 minut je stroj opět připraven k použití.

### Kontaktní broušení (obrázky 3+4).

Ujistěte se, že je hvězdicový šroub (9) pevně utažený.

Zajistěte, aby byl horní ochranný kryt (2) zajištěný hvězdicovým šroubem (4)/(23) a boční kryt (18) byl uzavřený.

Zkontrolujte rozměr šterbiny opěrky při broušení.

Zkontrolujte polohu opěry pro rovinné broušení (16). Šrouby (3) se musejí nalézat ve spodní poloze.

Zkontrolujte, zda je ochrana proti jiskrám (7) správně nastavená a utažená.

Zapněte stroj a zkontrolujte běh pásu.

Položte obrobek pevně na opěrku při broušení.

Obrobek vedte oběma rukama nebo jej zafixujte v přípravku.

## Rovinné broušení (obrázek 5)

Povolte hvězdicové šrouby (4)/(23) a odstraňte horní ochranný kryt (2).

Zajistěte, aby byl rozměr šterbiny správně nastavený. (obrázek 2)

Zapněte stroj a zkontrolujte běh pásu.

Obrobek vedte oběma rukama a po pracovním procesu jej dejte pryč směrem nahoru.

## Odsávací zařízení

Doporučujeme používání odsávacího zařízení.

Stroj lze přes hrdlo (20) připojit na odsávací zařízení.

## Hodnoty emisí hluku.

	Běh naprázdno	Broušení
Naměřená hodnocená hladina emise akustického tlaku A na pracovišti $L_{pA}$ (re 20 $\mu\text{Pa}$ ), v decibelech	81	91
Nepřesnost $K_{pA}$ , v decibelech	4	4
Naměřená hodnocená hladina akustického výkonu A $L_{wA}$ (re 1 pW), v decibelech	91	100
Nepřesnost $K_{wA}$ , v decibelech	2,5	2,5
<b>Provozní podmínky</b>		
Počet otáček (/min)	3 000	3 000
Materiál	–	ST 37
Rozměr	–	8 x 40
Brusný pás	–	GRIT by Fein 36Z

**POZNÁMKA:** součet z naměřené hodnoty emise a příslušné nepřesnosti představuje horní hranici hodnot, jež se mohou při měřeních vyskytnout.



Používejte ochranu sluchu!

Naměřené hodnoty zjištěny podle týkající se výrobové normy (viz poslední strana tohoto návodu k obsluze).

## Údržba a servis.

**!** Opravu smí provádět pouze kvalifikovaný odborník podle platných předpisů.

Pro opravu doporučujeme servis FEIN, smluvní opravny FEIN a zastoupení FEIN.

Výrobky, které přišly do styku s azbestem, nesmějí být předány do opravy. Azbestem kontaminované výrobky zlikvidujte podle v dané zemi platných předpisů pro likvidaci odpadů s obsahem azbestu.

Pokud je poškozený připojovací kabel, musí být vyměněn výrobcem nebo jeho obchodním zastoupením.

Při vyblednutí nebo opotřebením obnovte samolepky a varovná upozornění na elektronářadí.

Aktuální seznam náhradních dílů tohoto elektronářadí naleznete na internetu na [www.fein.com](http://www.fein.com).

Používejte pouze originální náhradní díly.

Pravidelně provádějte následující práce údržby:

 Pomocí tlakového vzduchu vyfukujte chladicí větrací otvory (13) na motorové skříni a označená místa (viz štítek s upozorněními (21)).

 Stroj každý den olejujte na označených místech strojním olejem (viz štítek s upozorněními (21)).

Při každé výměně brusného pásu zkontrolujte opotřebením a poškozením hnacího (17) a kontaktního kotouče (15). Poškozené díly nechte vyměnit.

**Následující díly můžete, je-li třeba, vyměnit sami:**

brusný pás, ochranu proti jiskrám

## Záruka a ručení.

Záruka na výrobek platí podle zákonných ustanovení země uvedení do provozu. Nad to navíc poskytuje firma FEIN záruku podle prohlášení o záruce výrobce FEIN.

V obsahu dodávky Vašeho stroje může být obsažen i jen jeden díl příslušenství popsaného nebo zobrazeného v návodu k obsluze.

## Prohlášení o shodě.

**CE prohlášení** platí pouze pro země Evropské unie a EFTA (European Free Trade Association) a pouze pro výrobky, které jsou určeny pro trh EU nebo EFTA. Po uvedení výrobku do oběhu na trhu EU ztrácí označení UKCA svou platnost.

**UKCA prohlášení** platí pouze pro britský trh (Anglie, Wales a Skotsko) a pouze pro výrobky, které jsou určeny pro britský trh. Po uvedení výrobku do oběhu na britském trhu ztrácí označení CE svou platnost.

Firma FEIN prohlašuje ve výhradní zodpovědnosti, že tento výrobek odpovídá příslušným ustanovením uvedeným na poslední straně tohoto návodu k obsluze.

Technické podklady u:

C. & E. Fein GmbH

Hans-Fein-Straße 81

73529 Schwäbisch Gmünd-Bargau, Germany

## Ochrana životního prostředí, likvidace.

Obaly, vyřazené stroje a příslušenství dodejte k opětovnému zhodnocení nepoškozující životní prostředí.

## Schémata elektrického zapojení.

















Typ	GI100	strana 182
Typ	GI100 EF	strana 183
Typ	GI1002V	strana 184



## Preklad originálneho návodu na použitie.

### Používané symboly, skratky a pojmy.

Symbole používané v tomto Návode na používanie a prípadne aj priamo na výrobku slúžia na to, aby ste pri práci so strojom upriamili svoju pozornosť na možné ohrozenia.

Symbol, značka	Vysvetlenie
	Nedotýkajte sa rotujúcich súčiastok stroja.
	Dodržiavajte pokyny uvedené v priloženom texte alebo na obrázkoch!
	Bezpodmienečne si prečítajte priloženú dokumentáciu ako Návod na použitie a Všeobecné bezpečnostné predpisy.
	Pred týmto pracovným úkonom vytiahnite zástrčku zo zásuvky. Inak hrozí nebezpečenstvo poranenia následkom náhodného rozbehnutia stroja.
	Pri práci používajte pomôcku na ochranu zraku.
	Pri práci používajte chrániče sluchu.
	Pri práci používajte pomôcky na ochranu proti prachu.
	Pri práci používajte pracovné rukavice.
	Varovanie pred nebezpečenstvom
	Potvrďuje konformitu ručného elektrického náradia so smernicami Európskeho spoločenstva.
	Potvrďuje zhodu elektrického náradia so smernicami Veľkej Británie (Anglicko, Wales, Škótsko).
	Vyradené stroje a iné elektrotechnické a elektrické výrobky zbierajte osobitne a odovzdajte na recykláciu zodpovedajúcu ochrane životného prostredia.
3~	Sieťová prípojka Trojfázový striedavý prúd
1~	Druh sieťovej prípojky Jednofázový striedavý prúd
	Zapnúť
	Vypnúť
	Smer otáčania
	Výrobok má základnú izoláciu a okrem toho sú vodivé súčiastky pripojené na ochranný vodič.
	Platné iba pre Čínu: Pri bežnom použití produktu je dĺžka ochrany životného prostredia 10 rokov.
(**)	môže obsahovať čísllice alebo písmená
(Ax - Zx)	Označenie na interné účely

Značka	Medzinárodná jednotka	Národná jednotka	Vysvetlenie
$v_0$	m/s	m/s	Rýchlosť brúsneho pásu
$n$	/min, $\text{min}^{-1}$ , rpm, r/min	$\text{min}^{-1}$	Počet voľnoběžných obrátok
$P_1$	W	W	Príkon
$U$	V	V	Menovité napätie
$f$	Hz	Hz	Frekvencia
$l_1$	mm	mm	Dĺžka brúsneho pásu
$l_2$	mm	mm	Šírka brúsneho pásu
	kg	kg	Hmotnosť podľa EPTA-Procedure 01
	m, s, kg, A, mm, V, W, Hz, N, °C, dB, min, $\text{m/s}^2$	m, s, kg, A, mm, V, W, Hz, N, °C, dB, min, $\text{m/s}^2$	Základné a odvodené jednotky Medzinárodného systému jednotiek SI.

## Pre Vašu bezpečnosť.



Nepoužívajte stroj predtým, ako si dôkladne prečítate Návod na používanie, vrátane špecifikácií, bezpečnostných pravidiel ani predtým, ako si prezriete všetky obrázky.

Dodržiavajte všetky príslušné národné ustanovenia o elektrickej bezpečnosti a ochrane zdravia pri práci (v Nemecku: BGV A2, BGR 500).

Nedodržanie bezpečnostných pokynov v menovanej dokumentácii môže mať za následok zásah elektrickým prúdom, požiar a/alebo vážne poranenie.

Ušchovajte tento Návod na používanie na neskoršie používanie a v prípade predaja alebo odovzdania stroja inému ho odovzdajte spolu so strojom.

### Určenie stroja.

Stroj na brúsenie kovových materiálov pomocou brúsnych pásov a príslušenstva schválených firmou Fein v prostredí chránenom pred vplyvmi vonkajšieho podnebia a počasia.

### Špeciálne bezpečnostné pokyny.

Používajte osobné ochranné prostriedky. Podľa druhu použitia náradia používajte ochranný štít na celú tvár, štít na oči alebo ochranné okuliare. Pokiaľ je to primerané, používajte ochrannú dýchaciu masku, chrániče sluchu, pracovné rukavice alebo špeciálnu zásteru, ktorá Vás uchráni pred odletujúcimi drobnými čistočkami brusiva a obrábaného materiálu.

Predovšetkým oči treba chrániť pred odletujúcimi cudzími telieskami, ktoré vznikajú pri rôznom spôsobe používania náradia. Ochrana proti prachu alebo ochranná dýchacia maska musia predovšetkým odfiltrovať konkrétny druh prachu, ktorý vzniká pri danom druhu použitia náradia. Keď je človek dlhšiu dobu vystavený hlasnému hluku, môže utrpieť stratu sluchu.

Pri práci nemajte nikdy na sebe voľné oblečenie, ozdoby a šperky a nikdy nepracujte s rozpuštenými dlhými vlasmi. Napriek ochranným prvkom môžu pohybujuce sa súčasti náradia zachytiť voľné predmety a spôsobiť Vám poranenie.

**Nepoužívajte žiadne také brúsne pásy, ktoré sú opotrebované, natrhnuté alebo silne zanesené. S brúsnyimi pásmi manipulujte opatrne a uschovávajte ich podľa pokynov výrobcu. Brúsne pásy neprelamujte!**

Poškodené brúsne pásy by sa mohli roztrhnúť, mohli by byť náradím vymrštené a spôsobia niekomu poranenie.

**Nikdy nepoužívajte brúsne pásy alebo iné príslušenstvo, ktoré nebolo špeciálne vyvinuté výrobcom stroja, alebo nebolo ním schválené.** Bezpečnú prevádzku nezabezpečuje samotná okolnosť, že brúsny pás alebo príslušenstvo sa na stroj hodia (pasujú).

**Pracujte zásadne vždy s všetkých použitím ochranných prvkov, ktoré sa nachádzajú na stroji. Ochranné prvky musia byť namontované na stroji tak, aby sa dosiahla maximálna miera bezpečnosti.** Ochranné prvky slúžia na to, aby chránili obsluhujúcu osobu pred odletujúcimi čistočkami a neúmyselným dotykom s brúsnyim pásom.

**Pozor! Nebezpečenstvo požiaru a výbuchu! Pri brúsení kovov (napríklad hliníka alebo magnézia) vzniká prach, ktorý môže byť horľavý alebo výbušný. Nepoužívajte tento stroj v blízkosti horľavých materiálov.** Odletujúce iskry by mohli tieto materiály zapáliť.

**Dávajte pozor na to, aby žiadne osoby neboli ohrozené odletujúcimi iskrami.** Z blízkosti miesta práce odstráňte všetky horľavé materiály. Pri brúsení kovov odletuje veľký prúd iskiek.

**Zabezpečte, aby sa iné osoby nachádzali v bezpečnej vzdialenosti od Vášho pracoviska. Každá osoba, ktorá vstúpi do pracovného dosahu náradia, musí byť vybavená osobnými ochrannými pomôckami.** Úlomky obrobku alebo zlomený pracovný nástroj môžu odletieť a spôsobiť poranenie osôb aj mimo priameho pracoviska.

**Obrobok musí vždy spoľahlivo priliehať k brúsnej podložke a k dorazu. Veľmi malé alebo tenké obrobky sa nesmú obrábať.** Hrozí nebezpečenstvo poranenia prudko vyhodným obrobkom.

**Obrábaná plocha môže byť veľmi horúca.** Nedotýkajte sa jej preto rukou.



**Nikdy sa nedotýkajte bežiaceho brúsneho pásu.** Hrozí nebezpečenstvo poranenia.

**V prípade nebezpečenstva okamžite stlačte tlačidlo bezpečnostného vypínača.** Stroj dobieha až do 50 sekúnd.

**Pravidelne čistite vetracie otvory stroja. Ventilátor motora vŕhaje kovový prach dovnútra stroja.** To môže spôsobiť pri nadmernom nahromadení kovového prachu ohrozenie elektrickým prúdom.

**Zabezpečte správne postavenie a vodorovnú inštaláciu stroja.** Ak by sa stroj počas práce prevrátil, mohlo by to viesť k vážnym poraneniam.

**Zástrčku stroja smie namontovať len vyučený elektrikár.** Ochranný vodič v zásuvke musí byť spojený s ochranným uzemením elektrickej siete.

**Pri údržbe a oprave vždy vyťahnite zástrčku zo zásuvky!** Ak by sa stroj neúmyselne zapol, mohlo by to viesť k vážnym poraneniam.

**Dávajte v pravidelných intervaloch kontrolovať elektrickú bezpečnosť stroja v zmysle zákonných ustanovení.** Pri nekontrolovaných strojoch hrozí nebezpečenstvo zásahu elektrickým prúdom!

**Pred prvým uvedením stroja do prevádzky skontrolujte smer otáčania motora.** Nesprávny smer otáčania môže prudko vyhadzovať obrobok a spôsobiť úrazy. Smer otáčania stroja smie zmeniť len vyučený elektrikár.

**Nikdy nestojte vy, ani nedovoľte stať iným osobám pri spúšťaní stroja vedľa brúsneho pásu.** Brúsny pás sa môže roztrhnúť a spôsobiť vážne poranenie.

### Zaoberávanie so zdravím škodlivým prachom

Pri pracovných činnostiach s týmto náradím, pri ktorých dochádza k úberu materiálu, vzniká prach, ktorý môže byť zdraviu škodlivý. Dotyk alebo vdychovanie niektorých druhov prachu, napr. z azbestu a z materiálov obsahujúcich azbest, z náteru obsahujúceho olovo, z kovov, niektorých druhov dreva, minerálov, silikátových častíc materiálov obsahujúcich kamenivo, z rozpúšťadiel farieb, z prostriedkov na ochranu dreva, z ochranných náterov pre vodné dopravné prostriedky môže vyvolať u niektorých osôb alergické reakcie a/alebo spôsobiť ochorenie dýchacích ciest, rakovinu a vyvolať poruchy plodnosti. Riziko vyvolané nadýchaním sa prachu je závislé od doby zotrvania v ohrozenom priestore. Používajte odsávacie zariadenie zodpovedajúce vznikajúcemu druhu prachu ako aj osobné ochranné pomôcky a postarajte sa o dobré vetranie pracoviska. Obrábanie materiálov, ktoré obsahujú azbest, prenechajte výlučne na odborníkov. Drevený prach, prach z ľahkých kovov, horúce zmesi brúsneho prachu a chemických látok sa môžu za nepriaznivých podmienok samovznietiť, alebo môžu spôsobiť výbuch. Vyhýbajte sa tomu, aby prúd iskier smeroval k zásobníku na prach, a zabráňte prehrievaniu ručného elektrického náradia a brúsneho materiálu, zavčas vyprázdňujte zásobník na prach, dodržiavajte pokyny výrobcu materiálu aj predpisy o obrábaní príslušného materiálu platné vo Vašej krajine.

## Na jeden pohľad.

- 1 Skrutka s hviezdicovou hlavou, justovanie chodu brúsneho pásu
- 2 Ochranný kryt, hore
- 3 Nastavovacia skrutka, rovinná brúsna podložka
- 4 Skrutka s hviezdicovou hlavou, ochranný kryt hore
- 5 Doraz
- 6 Kridlové skrutky, chránič proti odletujúcim iskrám
- 7 Chránič proti odletujúcim iskrám
- 8 Brúsna podložka
- 9 Skrutka pre brúsnu podložku
- 10 Skrutka s hviezdicovou hlavou, ochranný kryt vpredu
- 11 Upínacia páka
- 12 Tlačidlo bezpečnostného vypínača
- 13 Vetracie štrbiny
- 14 Vypínač
- 15 Kontaktný kotúč
- 16 Rovinná brúsna podložka
- 17 Hnací kotúč
- 18 Bočný kryt
- 19 Skrutka pre bočný kryt
- 20 Nátrubok na odsávanie prachu
- 21 Štítok s upozorneniami
- 22 Upeňovacie skrutky pre podstavec, pracovný stôl
- 23 Hviezdicová otočná skrutka, veko hore a bočné veko

## Návod na montáž (Obrázok 6).

Upevnite stroj na podstavec Fein GIXS alebo GIXBE (pozri Návod na montáž) na nejaký pracovný stôl pomocou vhodných skrutiek (22).

Podstavec alebo pracovný stôl upevnite o podlahu pomocou vhodných zápuštiek a skrutiek.

Všetky upevnenia musia byť dimenzované tak, aby odolali silám, ktoré vznikajú pri práci.

Chybná montáž môže mať za následok, že sa podstavec alebo pracovný stôl prevráti, alebo že sa stroj počas práce z podstavca alebo z pracovného stola uvoľní a dôjde k vážnemu úrazu.

## Pripojenie na elektrickú sieť.

 Pripojenie na elektrickú sieť, ktoré nie je súčasťou dodávky, musí urobiť vyučený elektrikár.

**Prekontrolujte sieťové napätie:** Sieťové napätie a frekvencia sa musia zhodovať s údajmi na typovom štítku stroja.

Pred prvým uvedením stroja do prevádzky prekontrolujte smer otáčania motora. Smer otáčania motora smie prestaviť len vyučený elektrikár.

## Nastavenia.

 **Pred každou prácou na stroji vyťahnite zástrčku sieťovej šnúry zo zásuvky.**

### Nastavenie chrániča proti odletujúcim iskrám (7).

Uvoľnite obe kridlové skrutky (6) a chránič proti odletujúcim iskrám (7) nastavte tak, aby bol brúsny pás čo možno najlepšie zakrytý.

Obe kridlové skrutky znova utiahnite.

## Nastavenie brúsnej podložky (8) (Obrázok 1).

Uvoľnite skrutku s hviezdicovou hlavou (9) nastavte veľkosť štrbiny na **max. 2 mm**.

Skrutku s hviezdicovou hlavou opäť utiahnite.

## Rovinnú brúsnu podložku (16) nastavte.

Pri rovinnom brúsení musí byť rovinná brúsna podložka (16) nastavená paralelne k brúsnemu pásu a celou plochou sa ho dotýkať.

Uvoľnite skrutky (4)/(10)/(23) a odstráňte horný a predný ochranný kryt.

Uvoľnite skrutku (19)/(23) a sklopte bočné veko (18) nadol.

Uvoľnite skrutky (3) a nastavte štrbinu medzi dorazom (5) a rovinnou brúsnou podložkou (16). Veľkosť štrbiny smie byť **maximálne 2 mm!** (Obrázok 2)

Utiahnite skrutky (3) dobre znova.

Zatvorte bočné veko (18) a znova utiahnite skrutku (19)/(23).

Nasadte horný a predný ochranný kryt a skrutky (4)/(10) dobre znova utiahnite.

## Nastavenie (justovanie) pásu.

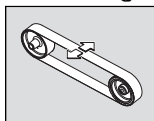

Zapnite stroj len **len na malú chvíľu** a skontrolujte chod pásu.

Pomocou skrutky skrutku s hviezdicovou hlavou (1) nastavte (justujte) chod pásu do stredovej polohy, ak sa brúsny pás pohybuje

naľavo alebo napravo.

Keď sa chod pásu nedá nastaviť v stredovej polohe:

Vyčistite hnací kotúč (17) a kontaktný kotúč (15) pomocou tlakového vzduchu.

Skontrolujte, či nie sú hnací kotúč a kontaktný kotúč deformované alebo opotrebované. Poškodené súčiastky dajte okamžite vymeniť!

## Vymeňte brúsny pás.



**Pred každou prácou na stroji vytiahnite zástrčku sieťovej šnúry zo zásuvky.**

Uvoľnite skrutku (19)/(23) a sklopte bočné veko (18) nadol.

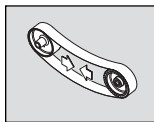

Otočte páku (11) smerom hore, aby ste upínacie zariadenie uvoľnili.

Demontujte starý brúsny pás.

Pred založením nového brúsneho pásu skontrolujte údaj o smere chodu pásu na zadnej prítlakovej

strane brúsneho pásu! Musí sa zhodovať so smerom otáčania hnacieho kolesa.

Zakladajte brúsny pás súčasne na hnací kotúč (17) aj na kontaktný kotúč (15).

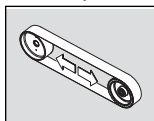

Otočte páku (11) smerom dole, aby ste brúsny pás napli.

Zatvorte bočné veko (18) a znova utiahnite skrutku (19)/(23).

Skontrolujte veľkosť štrbiny brúsnej podložky.

Zapnite stroj a najustujte chod pásu.

## Pokyny na používanie.

### Zapnutie:

Tlačidlo bezpečnostného vypínača (12) uvoľnite a odklopte. Tlačidlo „I“ (14) stlačte.

### Vypnutie:

Tlačidlo bezpečnostného vypínača (12) vyklopte. Tlačidlo „0“ (14) stlačte.



Po vypnutí stroj dobieha ešte cca 50 sekúnd.

### Tlačidlo bezpečnostného vypínača:

V nebezpečnej situácii stlačte červené tlačidlo bezpečnostného vypínača, aby ste stroj zastavili.

### Poistka proti preťaženiu.

Ak trvá veľké preťaženie stroja dlhší čas, stroj sa vypne. Po ochladnutí v trvaní cca 15 minút je stroj znova pripravený na prevádzku.

### Kontaktné brúsenie (Obrázky 3+4).

Spravidelne sa, či je hviezdicová skrutka (9) utiahnutá.

Uistite sa, že je horný ochranný kryt (2) zaistený hviezdicovou otočnou skrutkou (4)/(23) a bočné veko (18) zatvorené.

Skontrolujte veľkosť štrbiny brúsnej podložky.

Skontrolujte polohu rovinnnej brúsnej podložky (16).

Skrutky (3) sa musia nachádzať v dolnej polohe.

Skontrolujte, či je chránič proti odletujúcim iskrám (7) správne nastavený a utiahnutý.

Zapnite stroj a skontrolujte chod pásu.

Založte obrobok pevne na brúsnu podložku.

Veďte obrobok oboma rukami, alebo ho fixujte pomocou nejakého prípravku.

### Rovinné brúsenie (Obrázok 5)

Uvoľnite hviezdicové otočné skrutky (4)/(23)

a odstráňte horný ochranný kryt (2).

Postarajte sa o to, aby bola veľkosť štrbiny správne nastavená. (Obrázok 2)

Zapnite stroj a skontrolujte chod pásu.

Veďte obrobok oboma rukami a po skončení pracovného úkonu ho odoberte smerom hore.

### Odsávacie zariadenie

Odporúčame používanie odsávacieho zariadenia.

Stroj sa dá cez odsávací nátrubok (20) pripojiť na nejaké odsávacie zariadenie.

## Hodnoty emisie hluku.

	Volhobeh	Brúsenie
Nameraná hodnota emisie hladiny akustického tlaku A na pracovisku $L_{pA}$ (re 20 $\mu$ Pa), v decibeloch	81	91
Nepresnosť merania $K_{pA}$ , Technické údaje	4	4
Nameraná hodnota A hladiny akustického tlaku $L_{wA}$ (re 1 pWV), v decibeloch	91	100

	Volhobeh	Brúsenie
Nepresnosť merania $K_{WA}$ v decibeloch	2,5	2,5
<b>Prevádzkové podmienky</b>		
Počet obrátok (/min)	3 000	3 000
Materiál	–	ST 37
Rozmery	–	8 x 40
Brúsny pás		GRIT by Fein
	–	36Z

UPOZORNENIE: Súčet z nameranej emisnej hodnoty a príslušnej nepresnosti merania predstavuje hornú hranicu hodnôt, ktoré sa môžu pri meraniach vyskytnúť.



Používajte chrániče sluchu!

Namerané hodnoty zisťované podľa príslušnej výrobných normy (pozri zadnú stranu tohto Návodu na použitie).

## Údržba a autorizované servisné stredisko.

! Opravu smie vykonať iba odborník podľa platných predpisov.

V prípade opravy odporúčame obrátiť sa na Autorizované servisné stredisko FEIN, na zmluvné opravovne firmy FEIN alebo na zastúpenia firmy FEIN. Produkty, ktoré boli v kontakte s azbestom, sa nesmú dávať do opravy. Produkty kontaminované azbestom treba dať na likvidáciu podľa predpisov pre likvidáciu odpadu obsahujúceho azbest, ktoré platia vo Vašej krajine.

Keď je poškodená prírodná šnúra elektrického náradia, treba ju dať vymeniť výrobcovi alebo jeho zástupcovi. Vymeňte nálepky a upozornenia na elektrickom náradí, ak sú zostarnuté a opotrebované.

Aktuálny zoznam náhradných súčiastok pre toto ručné elektrické náradie nájdete na Internete na domovskej stránke [www.fein.com](http://www.fein.com).

Používajte len originálne náhradné súčiastky.

V rámci údržby vykonávajte pravidelne nasledujúce práce:



Préfúkajte vetracie otvory (13) na telese motora a ďalšie označené miesta pomocou tlakového vzduchu (pozri štítok s upozoreniami (21)).



Denne stroj premastite na označených miestach strojovým olejom (pozri štítok s upozoreniami (21)).

Skontrolujte hnací kotúč (17) a kontaktný kotúč (15) pri každej výmene brúsneho pásu, či nie sú poškodené. Poškodené súčiastky dajte vyneniť.

**V prípade potreby vymeňte nasledujúce súčiastky:**

Brúsny pás, chránič proti odletujúcim iskrám

## Zákonná záruka a záruka výrobcu.

Zákonná záruka na produkt platí podľa zákonných predpisov v krajine uvedenia do prevádzky. Firma FEIN okrem toho poskytuje záruku podľa vyhlásenia výrobcu FEIN o záruke.

V dodávke stroja sa môže prípadne nachádzať len jeden prvok príslušenstva popísaného alebo zobrazeného v tomto Návode na používanie.

## Vyhlásenie o konformite.

**Vyhlásenie CE** platí iba pre krajiny Európskej únie a EFTA (European Free Trade Association) a iba pre produkty, ktoré sú určené pre trh EÚ alebo EFTA. Po uvedení produktu na trh EÚ, stráca značka UKCA svoju platnosť.

**Vyhlásenie UKCA** platí iba pre britský trh (Anglicko, Wales a Škótsko) a iba pre produkty, ktoré sú určené pre britský trh. Po uvedení produktu na britský trh stráca značka CE svoju platnosť.

Firma FEIN vyhlasuje na svoju výlučnú zodpovednosť, že tento produkt sa zhoduje s príslušnými normatívnymi dokumentmi uvedenými na poslednej strane tohto Návodu na používanie.

Technické podklady sa nachádzajú na adrese:

C. & E. Fein GmbH  
Hans-Fein-Straße 81  
73529 Schwäbisch Gmünd-Bargau, Germany

## Ochrana životného prostredia, likvidácia.

Obaly, vyradené stroje a príslušenstvo treba dať na likvidáciu zodpovedajúcu ochrane životného prostredia.

















## Schémy zapojenia.

Typ	GI100	Strana 182
Typ	GI100 EF	Strana 183
Typ	GI1002V	Strana 184

## Tłumaczenie oryginalnej instrukcji eksploatacji.

### Użyte symbole, skróty i pojęcia.

Symbole, które zostały zastosowane w niniejszej instrukcji eksploatacji oraz ewentualnie na urządzeniu mają na celu zwrócić uwagę na możliwe niebezpieczeństwa związane z użytkowaniem niniejszego urządzenia.

Symbol, znak	Objaśnienie
	Nie wolno dotykać obracających się części maszyny.
	Należy stosować się do zaleceń zawartych w znajdującym się obok tekście lub na rysunku!
	Załączone dokumenty, tzn. instrukcję eksploatacji i ogólne wskazówki bezpieczeństwa należy koniecznie przeczytać.
	Przed tym etapem pracy należy wyciągnąć wtyczkę z gniazda sieciowego. W przeciwnym wypadku istnieje niebezpieczeństwo obrażeń przez niezamierzony rozruch urządzenia.
	Podczas pracy należy używać środków ochrony oczu.
	Podczas pracy należy używać środków ochrony słuchu.
	Podczas pracy należy używać środków ochrony przeciwpyłowej.
	Podczas pracy należy używać środków ochrony rąk.
	Ostrzeżenie przed niebezpieczeństwem
	Potwierdza zgodność budowy elektronarzędzia z wytycznymi Wspólnoty Europejskiej.
	Potwierdza zgodność elektronarzędzia z wytycznymi Wielkiej Brytanii (Anglii, Walii, Szkocji).
	Zużyte urządzenia, jak również inne elektrotechniczne i elektryczne wyroby należy sortować, a następnie dostarczyć do punktów utylizacji, stosując się do obowiązujących przepisów o ochronie środowiska.
3~	Rodzaj podłączenia do sieci prąd zmienny trójfazowy
1~	Rodzaj podłączenia do sieci prąd zmienny jednofazowy
	Włączanie
	Wyłączenie
	Kierunek obrotów
	Wyrób z izolacją podstawową i z dodatkowo podłączonymi do przewodu uziemiającego przewodzącymi prąd częściami dostępnymi.
	Dotyczy tylko ChRL: Ochrona środowiska przy normalnym zgodnym z przeznaczeniem użytkowaniu wynosi 10 lat.
(**)	może zawierać cyfry lub litery alfabetu
(Ax – Zx)	Oznakowanie do celów wewnętrznych

Znak	Jednostka międzynarodowa	Jednostka lokalna	Objaśnienie
$v_0$	m/s	m/s	Prędkość taśmy szlifierskiej
$n$	/min, $\text{min}^{-1}$ , rpm, r/min	/min	Prędkość obrotowa bez obciążenia
$P_1$	W	W	Moc pobierana
$U$	V	V	Napięcie pomiarowe
$f$	Hz	Hz	Częstotliwość
$l_1$	mm	mm	Długość taśmy szlifierskiej
$l_2$	mm	mm	Szerokość taśmy szlifierskiej
	kg	kg	Ciężar zgodny z EPTA-Procedure 01 (= z metodą Europejskiej Parlamentarnej Weryfikacji Technologii)
	m, s, kg, A, mm, V, W, Hz, N, °C, dB, min, $\text{m/s}^2$	m, s, kg, A, mm, V, W, Hz, N, °C, dB, min, $\text{m/s}^2$	Jednostki podstawowe i jednostki pochodne wg Międzynarodowego Układu Jednostek Miar <b>SI</b> .

## Dla własnego bezpieczeństwa.



Niniejsze urządzenie wolno stosować dopiero po uważnym przeczytaniu i całkowitym zrozumieniu niniejszej instrukcji eksploatacji, a także zawartych w niej ilustracji, specyfikacji i wskazań bezpieczeństwa.

Należy przestrzegać również odpowiednich krajowych przepisów w zakresie bezpieczeństwa i higieny pracy (np. w Niemczech: BGV A2, BGR 500).

Nieprzestrzeganie wskazań bezpieczeństwa, zawartych w wyżej wymienionych dokumentach grozi porażeniem prądem elektrycznym pożarem i/lub poważnymi obrażeniami ciała.

Niniejszą Instrukcję należy zachować na przyszłość do dalszych zastosowań i przekazać ją wraz z maszyną, w razie jej sprzedaży lub przekazania innym osobom.

### Przeznaczenie maszyny.

Maszyna do szlifowania metalu, w odpowiednich warunkach atmosferycznych i przy zastosowaniu zatwierdzonych przez firmę FEIN narzędzi roboczych i osprzętu.

### Szczególne przepisy bezpieczeństwa.

**Należy nosić osobiste wyposażenie ochronne. W zależności od rodzaju pracy, należy nosić maskę ochronną pokrywającą całą twarz, ochronę oczu lub okulary ochronne. W razie potrzeby należy użyć maski przeciwpyłowej, ochrony słuchu, rękawic ochronnych lub specjalnego fartucha, chroniącego przed małymi cząstkami ściernego i obrabianego materiału.** Należy chronić oczy przed unoszącymi się w powietrzu ciałami obcymi, powstałymi w czasie pracy. Maski przeciwpyłowej i ochronna dróg oddechowych muszą filtrować powstający podczas pracy pył. Oddziaływanie hałasu przez dłuższy okres czasu, może doprowadzić do utraty słuchu.

**Nie należy nosić podczas pracy luźnego ubrania, biżuterii; długie włosy należy spinać.** Luźne przedmioty mogą – mimo zamontowanych zabezpieczeń – zostać uchwycone przez części ruchome i spowodować obrażenia.

**W żadnym wypadku nie należy używać zużytych, naderwanych lub uszkodzonych taśm szlifierskich. Należy ostrożnie obchodzić się z taśmami szlifierskimi i przechowywać je zgodnie z zaleceniami producenta. Nie wolno zginać taśm szlifierskich!** Uszkodzone taśmy szlifierskie mogą się zerwać, zostać odrzucone i spowodować obrażenia.

**Nie należy używać taśm szlifierskich ani innego osprzętu, który nie został specjalnie wyprodukowany lub atestowany przez producenta.** To, że taśma szlifierska lub inny element osprzętu daje się zamocować w maszynie, nie gwarantuje bezpiecznego użytkowania.

**Należy zawsze stosować zamontowane na maszynie urządzenia zabezpieczające. Wszystkie urządzenia zabezpieczające muszą być zamontowane na urządzeniu, aby osiągnąć maksymalne bezpieczeństwo obsługi urządzenia.** Urządzenia zabezpieczające mają za zadanie chronić operatora przed kawałkami usuwanego materiału i przypadkowym kontaktem z taśmą ścierną.

**Uwaga! Zagrożenie pożarem lub wybuchem! Podczas szlifowania metali (np. aluminium lub magnez) powstają pyły, które mogą spowodować pożar lub wybuch. Nie należy używać narzędzia w pobliżu materiałów łatwopalnych.** Iskry mogą spowodować ich zapłon.

**Należy zwrócić uwagę, aby nie narazić nikogo na niebezpieczeństwo spowodowane iskrami powstającymi podczas obróbki.** Należy usunąć wszystkie łatwopalne materiały, znajdujące się w pobliżu. Podczas obróbki metali dochodzi do iskrzenia.

**Należy uważać, by osoby postronne znajdowały się w bezpiecznej odległości od strefy zasięgu elektronarzędzia. Każdy, kto znajduje się w pobliżu pracującego elektronarzędzia, musi używać osobistego wyposażenia ochronnego.** Odłamki obrabianego przedmiotu lub pęknięte narzędzia robocze mogą odpryskiwać i spowodować obrażenia również poza bezpośrednią strefą zasięgu.

**Obrabiany element musi zawsze ściśle przylegać do podłoża i przewodnicy. Nie wolno obrabiać zbyt małych lub zbyt cienkich elementów.** Istnieje zagrożenie skałeczeniem spowodowane odrzucone obrabianym elementem.

**Obrabiana powierzchnia może się rozgrzać do wysokiej temperatury.** Nie wolno jej dotykać ręką.

 **Nie wolno w żadnym wypadku dotykać znajdującej się w ruchu taśmy szlifierskiej.** Istnieje niebezpieczeństwo skałeczenia się.

**W niebezpiecznych sytuacjach należy natychmiast nacisnąć wyłącznik bezpieczeństwa.** Maszyna działa jeszcze do 50 sekund siłą inercji.

**Należy regularnie czyścić otwory wentylacyjne urządzenia. Dmuchawa silnika powoduje zassanie pyłu do obudowy.** Zbyt duża ilość nagromadzonego pyłu może spowodować zagrożenie elektryczne.

**Należy dbać o stabilną pozycję przy pracy i na odpowiednio wy poziomowanie maszyny.** Przewrócenie się urządzenia podczas eksploatacji może spowodować poważne obrażenia,

**Montażu wtyka maszyny może dokonać jedynie wykwalifikowany elektryk.** Przewód ochronny w gnieździe zasilania musi być połączony z uziemieniem ochronnym sieci zasilania.

**Przed przystąpieniem do konserwacji lub naprawy należy wyciągnąć wtyczkę z gniazda!** W razie niezamierzonego włączenia maszyny może dojść do ciężkich obrażeń.

**Należy regularnie przeprowadzać przeglądy elektryczne maszyny zgodnie z obowiązującymi przepisami prawnymi.** Niekontrolowane maszyny mogą spowodować porażenie prądem elektrycznym!

**Przed przystąpieniem do użytkowania należy skontrolować kierunek obrotu silnika.** W przypadku obrotów w niewłaściwym kierunku obrabiany przedmiot może zostać odrzucony i spowodować obrażenia. Zmiany kierunku obrotów silnika może dokonać jedynie wykwalifikowany elektryk.

**Podczas włączania maszyny ani operator, ani osoby postronne nie powinny znajdować się zbyt blisko taśmy szlifierskiej.** Taśma może się przerwać i spowodować poważne obrażenia ciała.

**Obchodzenie się z niebezpiecznymi pyłami**

Podczas obróbki ubytkowej za pomocą niniejszego narzędzia powstają pyły, które mogą stanowić zagrożenie.

Dotykanie lub wdychanie niektórych rodzajów pyłów, np. pyłów azbestowych lub z materiałów zawierających azbest, z powłok zawierających ołów, z metalu, z niektórych rodzajów drewna, minerałów, cząsteczek silikatu z materiałów zawierających kamień, środków zawierających rozpuszczalnik, substancji do ochrony drewna, farb przeciwporostowych może wywołać reakcje alergiczne i/lub choroby dróg oddechowych, raka i zaburzenia związane z płodnością. Ryzyko spowodowane wdychaniem pyłów zależy od stopnia ekspozycji. Zaleca się użycie systemu odsysania, dostosowanego do rodzaju pyłu jak również osobistego wyposażenia ochronnego, a także zadbanie

o dobrą wentylację stanowiska pracy. Obróbkę materiałów zawierających azbest należy zlecić odpowiednim fachowcom.

W niesprzyjających warunkach może dojść do samozapalenia pyłów drewnianych i pyłów z metali lekkich, gorących mieszanek z pyłów szlifierskich i substancji chemicznych lub wręcz do eksplozji. Należy zapobiec, aby iskry powstające podczas obróbki spadały na pojemnik na pył; należy też unikać przegrzania się elektronarzędzia i obrabianego materiału. Należy regularnie opróżniać pojemnik na pył, przestrzegając przy tym wskazówek producenta obrabianego materiału, jak również obowiązujących przepisów danego kraju.

## Przebieg

- 1 Śruba z pokrętkiem gwiazdzistym do regulacji biegu taśmy
- 2 Osłona górna
- 3 Śruba regulacyjna płyty ślizgowej do szlifowania dużych powierzchni
- 4 Śruba z pokrętkiem gwiazdzistym do osłony górnej
- 5 Ogranicznik
- 6 Śruby motylkowe osłony przed iskrami
- 7 Osłona przed iskrami
- 8 Stół roboczy
- 9 Śruba do płyty ślizgowej
- 10 Śruba z pokrętkiem gwiazdzistym do osłony przedniej
- 11 Dźwignia mocująca
- 12 Wyłącznik bezpieczeństwa
- 13 Otwory wentylacyjne
- 14 Włącznik/wyłącznik
- 15 Rolka kontaktowa
- 16 Płyta ślizgowa do szlifowania dużych powierzchni
- 17 Koło pasowe
- 18 Pokrywa boczna
- 19 Śruba do pokrywy bocznej
- 20 Króciec do odsysania pyłu
- 21 Tabliczka ze wskazówkami
- 22 Zestaw montażowy, podstawa, stół roboczy
- 23 Śruba z pokrętkiem gwiazdzistym, górna pokrywa i pokrywa boczna

## Instrukcje montażowe (Rys. 6).

Przymocować maszynę do podstawy Fein G1XS lub G1XBE (zob instrukcja montażu) lub do stołu roboczego, stosując odpowiednie śruby (22). Przytwierdzić podstawę lub stół roboczy do podłoża, stosując połączenia kołek-śruba.

Wszystkie mocowania muszą wytrzymać siły występujące podczas pracy maszyny.

W wyniku niewłaściwego montażu może dojść do przewrócenia się podstawy lub stołu roboczego, albo do obsunięcia się maszyny z podstawy lub stołu podczas procesu obróbki, co może skutkować groźnymi wypadkami.



## Przylącze elektryczne

⚠ Przylącze elektrycznego może dokonać jedynie wykwalifikowany elektryk.

**Należy zwrócić uwagę na napięcie sieciowe:** Napięcie sieciowe i częstotliwość źródła napięcia musi się zgadzać z wartościami umieszczonymi na tabliczce znamionowej maszyny.

Przed przystąpieniem do użytkowania należy skontrolować kierunek obrotu silnika. Zmiany kierunku obrotów silnika może dokonać jedynie wykwalifikowany elektryk.

## Ustawienia.

⚠ **Przed przystąpieniem do jakichkolwiek czynności obsługowych przy maszynie, należy wyjąć wtyczkę sieciową z gniazda.**

### Ustawianie osłony przed iskrami (7).

Zwolnić obie śruby motylkowe (6) i ustawić osłonę przed iskrami (7) w taki sposób, aby jak najbardziej osłonić taśmę szlifierską.

Ponownie dokręcić obie śruby motylkowe.

### Ustawianie stołu roboczego (8) (Rys. 1).

Zwolnić śrubę z uchwytem gwiazdzistym (11) i ustawić wielkość szczeliny (prześwitu) na maks. 2 mm.

Ponownie dokręcić śrubę z uchwytem gwiazdzistym.

### Ustawić płytę ślizgową do szlifowania dużych powierzchni (16).

Podczas szlifowania płaskiego płyta ślizgowa (16) musi być ustawiona równoległe do taśmy szlifierskiej i stykać się z nią na całej swojej powierzchni.

Zwolnić śruby (4)/(10)/(23) i zdjąć przednią osłonę.

Zwolnić śrubę (19)/(23) i odchylić pokrywę boczną (18) w dół.

Zwolnić śruby (3) i ustawić wielkość szczeliny (prześwitu) między prowadnicą (5), a płytą ślizgową do szlifowania dużych powierzchni (16). Wielkość szczeliny może wynosić **maksymalnie 2 mm!** (Rys. 2)

Ponownie mocno dokręcić śruby (3).

Zamknąć pokrywę boczną (18) dociągnąć śrubę (19)/(23).

Ponownie nałożyć dolną i przednią osłonę i dokręcić śruby (4)/(10).

### Regulacja biegu taśmy.

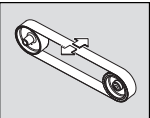

Włączyć urządzenie na **krótką chwilę** i skontrolować bieg taśmy.

Wypośredkować bieg taśmy za pomocą śruby z uchwytem gwiazdzistym (1), w razie gdy przebiega ona za bardzo z prawej

lub lewej strony.

W razie, gdy wypośredkowanie nie jest możliwe: Oczyszczyć tarczę napędową (17) i kontaktową (15) przy użyciu sprężonego powietrza.

Skontrolować tarczę napędową i kontaktową pod kątem zużycia, zniekształcenia, korozji i uszkodzeń. Uszkodzone części należy natychmiast wymienić na nowe.

## Wymiana taśmy szlifierskiej.

⚠ **Przed przystąpieniem do jakichkolwiek czynności obsługowych przy maszynie, należy wyjąć wtyczkę sieciową z gniazda.**

Zwolnić śrubę (19)/(23) i odchylić pokrywę boczną (18) w dół.

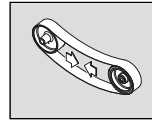

Przeszawić dźwignię (11) do góry, aby odciążyć mocowanie.

Zdjąć starą taśmę.

Przed założeniem nowej taśmy, zwrócić uwagę na wskazówki dotyczące kierunku jej biegu,

umieszczone na jej tylnej stronie! Bieg taśmy musi być zgodny z kierunkiem obrotu koła napędowego.

Taśmę szlifierską należy położyć równocześnie na tarczy napędowej (17) i kontaktowej (15).

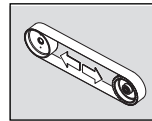

Przeszawić dźwignię (11) w dół, aby napiąć taśmę.

Zamknąć pokrywę boczną (18) dociągnąć śrubę (19)/(23).

Skontrolować wielkość szczeliny.

Włączyć maszynę i wyregulować bieg taśmy.

## Wskazówki eksploatacyjne

### Włączanie:

Odblokować wyłącznik bezpieczeństwa (12) i odchylić. Wcisnąć przycisk „I” (14).

### Wyłączanie:

Odchylić kłapkę wyłącznika bezpieczeństwa (12). Wcisnąć przycisk „0” (14).

⚠ Silnik maszyny pracuje jeszcze przez ok. 50 sekund po wyłączeniu!

### Wyłącznik bezpieczeństwa:

W niebezpiecznych sytuacjach należy nacisnąć czerwony wyłącznik bezpieczeństwa, który spowoduje wyłączenie maszyny.

### Zabezpieczenie przed przeciążeniem.

W razie trwałego wysokiego obciążenia przez dłuższy okres czasu maszyna wyłączana jest automatycznie. Po upływie ok. 15 minut maszyny ochłodzi się i jest gotowa do użytku.

### Szlifowanie kontaktowe (Rys. 3+4).

Upewnić się, że śruba z uchwytem gwiazdzistym (11) jest mocno dociągnięta.

Upewnić się, że osłona (2) zabezpieczona została śrubą z uchwytem gwiazdzistym (4)/(23), a pokrywka boczna (18) jest zamknięta.

Skontrolować położenie płyty ślizgowej do szlifowania dużych powierzchni (16). Śruby (3) muszą się znajdować w dolnej pozycji.

Skontrolować, czy osłona przed iskrami (7) została właściwie ustawiona i zamocowana.

Włączyć maszynę i skontrolować bieg taśmy.

Położyć element przeznaczony do obróbki na płycie stołu.

Element należy prowadzić oboma rękami lub unieruchomić w zaciskach.

### Szlifowanie płaskie (Rys. 5)

Zwolnić śruby motylkowe (4)/(23) i zdjąć górną osłonę (2).

Upewnić się, czy prześwit został prawidłowo ustawiony. (Rys. 2)

Włączyć maszynę i skontrolować bieg taśmy.

Obrobiany element należy prowadzić oboma rękami, a po zakończeniu obróbki wyjąć górą.

### Urządzenie do odsysania pyłu

Zaleca się zastosowanie systemu odsysania pyłu.

Maszynę można podłączyć do urządzenia odsysającego pył za pomocą króćca (20).

### Wartość emisji hałasu

	Bieg jałowy	Szlifowanie
Pomierzony, skorygowany charakterystyką częstotliwościową A poziomu ciśnienia akustycznego na stanowisku roboczym $L_{pA}$ (re 20 $\mu$ Pa), w decybelach	81	91
Niepełność $K_{pA}$ w decybelach	4	4
Pomierzony, skorygowany charakterystyką częstotliwościową A poziomu mocy akustycznej $L_{WA}$ (re 1 pW), w decybelach	91	100
Niepełność $K_{WA}$ w decybelach	2,5	2,5

### Warunki eksploatacji

Prędkość obrotowa (/min)	3 000	3 000
Materiał	–	ST 37
Wymiary	–	8 x 40
Taśma szlifierska	–	GRIT by Fein 36Z

UWAGA: Suma z wartości pomiarowych emisji i przynależnych im niepewności stanowi górną granicę wartości, występujących przy pomiarach.

 Należy stosować środki ochrony słuchu!

Wartości pomiarowe oznaczone zostały wg odpowiedniej normy wyrobu (por. ostatnią stronę niniejszej instrukcji eksploatacji).

### Konserwacja i serwisowanie.

 Napraw maszyny może dokonywać wyłącznie odpowiednio wykwalifikowana osoba, zgodnie z obowiązującymi przepisami.

Zalecamy zlecanie napraw w punktach serwisowych firmy FEIN, warsztatach autoryzowanych przez FEIN lub przedstawicielstwach firmy FEIN.

Produktów, który mały kontakt z azbestem nie wolno oddawać do naprawy. Produkty skażone azbestem należy usuwać w sposób zgodny z obowiązującymi w danym kraju przepisami prawnymi dotyczącymi postępowania z azbestem.

Jeżeli przewód przyłączeniowy elektronarzędzia jest uszkodzony, wymiany musi dokonać producent lub jego przedstawiciel handlowy.

Stare, nieczytelne lub uszkodzone naklejki i ostrzeżenia umieszczone na elektronarzędziu należy zastępować nowymi.

Aktualna lista części zamiennych dla niniejszego elektronarzędzia znajduje się pod adresem internetowym [www.fein.com](http://www.fein.com).

Należy stosować wyłącznie oryginalne części zamienne. Należy regularnie dokonywać następujących czynności konserwacyjnych:

 Przedmuchiwać otwory wentylacyjne (13) na obudowie silnika oraz wszystkie specjalnie oznaczone miejsca przy pomocy sprężonego powietrza (zob. tabliczka (21)).

 Maszynę należy oliwić raz dziennie w oznaczonych miejscach (zob. tabliczka (21)). Podczas każdej wymiany taśmy szlifierskiej należy przeprowadzić kontrolę tarczy napędowej (17) i kontaktowej (15) pod kątem zużycia oraz ewentualnych uszkodzeń. Uszkodzoną elementy należy natychmiast wymienić na nowe.

**W razie potrzeby możliwa jest wymiana we własnym zakresie następujących elementów:** Taśma szlifierska, osłona przed iskrami

### Rękojmia i gwarancja.

Rękojmia na produkt jest ważna zgodnie z ustawowymi przepisami regulującymi w kraju, w którym produkt został wprowadzony do obrotu. Oprócz tego produkt objęty jest gwarancją firmy FEIN, zgodnie z deklaracją gwarancyjną producenta.

W zakres dostawy maszyny może wchodzić tylko część osprzętu, ukazanego na rysunkach lub opisanego w instrukcji eksploatacji.

### Oświadczenie o zgodności.

**Oświadczenie CE** dotyczy tylko krajów Unii Europejskiej oraz Europejskiego Stowarzyszenia Wolnego Handlu (EFTA) i tylko wyrobów, które przeznaczone są do rozprowadzania na rynku UE lub EFTA. Po wprowadzeniu wyrobu na rynek EU, znak UKCA traci ważność.

**Oświadczenie UKCA (UK Conformity Assessed)** dotyczy tylko Wielkiej Brytanii (Anglii, Walii i Szkocji) i tylko wyrobów, które przeznaczone są do rozprowadzania na rynku Wielkiej Brytanii. Po wprowadzeniu wyrobu na rynek brytyjski, znak CE traci ważność.

Firma FEIN oświadcza z pełną odpowiedzialnością, że niniejszy produkt zgodny jest z odpowiednimi postanowieniami podanymi na ostatniej stronie niniejszej instrukcji eksploatacji.

Dokumentacja techniczna:

C. & E. Fein GmbH

Hans-Fein-Straße 81

73529 Schwäbisch Gmünd-Bargau, Germany

## **Ochrona środowiska, usuwanie odpadów.**

















Opakowanie, wycofane z użycia maszyny i osprzęt należy oddać do powtórnego przetworzenia zgodnego z obowiązującymi przepisami w zakresie ochrony środowiska.

## **Schematy połączeń.**

<b>Typ</b>	<b>GI100</b>	<b>Strona 182</b>
<b>Typ</b>	<b>GI100 EF</b>	<b>Strona 183</b>
<b>Typ</b>	<b>GI1002V</b>	<b>Strona 184</b>

**Traducerea instrucțiunilor de utilizare originale.****Simboluri, prescurtări și termeni utilizați.**

Simbolurile folosite în aceste instrucțiuni de folosire cât și pe scula electrică au rolul de a vă îndrepta atenția asupra posibilelor pericole din timpul lucrului cu scula electrică.

<b>Simbol, semn</b>	<b>Explicație</b>
	Nu atingeți piesele mașinii care se rotesc.
	Respectați instrucțiunile din textul sau schița alăturată!
	Citiți neapărat documentele alăturate precum instrucțiunile de utilizare și indicațiile de ordin general privind siguranța și protecția muncii.
	Înainte a acestei etape de lucru scoateți ștecherul afară din priză. În caz contrar există pericol de rănire provocată de pornirea involuntară a mașinii.
	În timpul lucrului folosiți ochelari de protecție.
	În timpul lucrului folosiți protecție auditivă.
	În timpul lucrului folosiți echipament de protecție împotriva prafului.
	În timpul lucrului folosiți mănuși de protecție.
	Avertizare pericol
	Certifică conformitatea sculei electrice cu Normele Comunității Europene.
	Certifică conformitatea sculei electrice cu directivele din Marea Britanie (Anglia, Țara Galilor, Scoția).
	Colectați separat mașinile și alte produse electrotehnice și electrice scoase din uz și direcționați-le către o stație de reciclare ecologică.
3~	Alimentare de la rețeaua electrică curent (alternativ) trifazic
1~	Tip rețea electrică curent alternativ monofazat
	Pornire
	Oprire
	Direcție de rotație
	Produs cu izolație de bază și suplimentar cu piese componente conducătoare electric, racordate la conductorul de protecție, cu posibilitate de atingere directă.
	Valabil numai pentru China: Durata protecției mediului în cazul utilizării normale a produsului este de 10 ani.
(**)	poate conține cifre sau litere
(Ax - Zx)	Marcaj pentru scopuri interne

Simbol	Unitate de măsură internațională	Unitate de măsură națională	Explicație
$v_0$	m/s	m/s	Viteza benzii abrazive
$n$	/min, $\text{min}^{-1}$ , rpm, r/min	rot/min	Turație de mers în gol
$P_1$	W	W	Putere nominală
$U$	V	V	Tensiune de măsurare
$f$	Hz	Hz	Frecvență
$l_1$	mm	mm	Lungimea benzii abrazive
$l_2$	mm	mm	Lățimea benzii abrazive
	kg	kg	Greutate conform EPTA-Procedure 01
	m, s, kg, A, mm, V, W, Hz, N, °C, dB, min, $\text{m/s}^2$	m, s, kg, A, mm, V, W, Hz, N, °C, dB, min, $\text{m/s}^2$	Unități de măsură de bază sau derivate din Sistemul Internațional <b>SI</b> .

## Pentru siguranța dumneavoastră.

 Nu folosiți această mașină înainte de a fi citit temeinic și a fi înțeles în întregime instrucțiunile de utilizare, inclusiv ilustrațiile, specificațiile și regulile privind siguranța.

Respectați totodată dispozițiile naționale aplicabile privind siguranța electrică și protecția muncii (în Germania: BGV A2, BGR 500).

Nerespectarea instrucțiunilor de siguranță din documentația amintită poate duce la electrocutare, incendiu și/sau răniri grave.

Păstrați instrucțiunile de utilizare în vederea folosirii ulterioare și predați-le mai departe în cazul transmiterii sau înstrăinării mașinii.

### Destinația mașinii.

Mașina este destinată șlefuirii materialelor metalice cu benzi de șlefuire și accesorii admise de Fein, în mediu protejat la intemperii.

### Instrucțiuni speciale privind siguranța și protecția muncii.

**Purtați echipament personal de protecție. În funcție de utilizare, purtați o protecție completă a feței, protecție pentru ochi sau ochelari de protecție. Dacă este cazul, purtați mască de protecție împotriva prafului, protecție auditivă, mănuși de protecție sau șorț special care să vă ferească de micile așchii și particule de material.**

Ochii trebuie protejați de corpurile străine aflate în zbor, apărute în cursul diferitelor aplicații. Mască de protecție împotriva prafului sau masca de protecție a respirației trebuie să filtreze praful degajat în timpul utilizării. Dacă sunteți expuși timp îndelungat zgomotului puternic, vă puteți pierde auzul.

**În timpul lucrului nu purtați îmbrăcăminte largă, podoabe sau nu țineți părul lung neacoperit.** În ciuda echipamentelor de protecție, obiectele lăsate libere pot fi antrenate de componentele aflate în mișcare ale sculei electrice și pot provoca leziuni.

**Nu întrebuințați benzi abrazive uzate, fisurate sau puternic încărcate cu praf și impurități. Manevrați cu grijă benzile de abrazive și depozitați-le conform instrucțiunilor producătorului. Nu îndoiți benzile abrazive!** Benzile abrazive deteriorate se pot rupe, pot fi azvârlite și pot răni pe cineva.

**Nu folosiți benzi de șlefuire sau alte accesorii care nu au fost dezvoltate sau admise în mod special de către producător.** Simplul fapt că o bandă de șlefuire sau un accesoriu se potrivește la mașina dumneavoastră nu înseamnă că acesta va și funcționa în condiții de siguranță.

**Folosiți întotdeauna dispozitivele de protecție aflate pe scula electrică. Dispozitivele de protecție trebuie să fie montate sigur pe scula electrică astfel încât să existe o siguranță maximă.** Dispozitivele de protecție trebuie să protejeze operatorul împotriva particulelor ascuțite aflate în zbor și împotriva atingerii involuntare a benzii de șlefuire.

**Atenție Pericol de incendiu și explozie! La șlefuirea metalelor (de ex. aluminiu sau magneziu) se degajă praf care poate fi inflamabil sau exploziv. Nu folosiți scula electrică în apropierea materialelor inflamabile.** Scântele pot aprinde aceste materiale.

**Aveți grijă să nu puneți în pericol persoane din cauza degajării scântei.** Îndepărtați materialele inflamabile aflate în apropiere. La șlefuirea metalelor se degajă scântei.

**Aveți grijă ca celelalte persoane să păstreze o distanță sigură față de sectorul dumneavoastră de lucru. Oricine pătrunde în sectorul de lucru trebuie să poarte echipament personal de protecție.** Fragmente din piesa de lucru sau din dispozitivele rupte pot zbura necontrolat și provoca răniri chiar în afara sectorului direct de lucru.

**Piesa de lucru trebuie să se sprijine întotdeauna sigur pe suportul de șlefuire sau pe opritor. Nu este permisă prelucrarea pieselor de lucru prea mici sau prea subțiri.** Există pericol de rănire din cauza aruncării piesei de lucru.

**Suprafața prelucrată poate deveni foarte fierbinte. Nu o atingeți cu mâna.**



**Nu atingeți niciodată banda de șlefuire care rulează.** Există pericol de rănire.

**În caz de situații periculoase apăsați imediat tasta de oprire de siguranță.** Mașina va mai continua să funcționeze până la încă 50 secunde după care se va opri.

**Curățați regulat fantele de aerisire ale mașinii. Suflanta motorului atrage praful în carcasă.** Aceasta poate cauza pericole electrice în cazul acumulării excesive de praf de metal.

**Aveți grijă ca mașina să fie stabilă și așezată în poziție orizontală.** Dacă mașina se răstoarnă în timpul lucrului, aceasta poate duce la răniri grave.

**Ștecherul mașinii poate fi scântat numai de către un electrician calificat.** Conductorul de protecție din priza de curent trebuie să fie racordat la împământarea de protecție a rețelei electrice.

**Înainte de executarea lucrărilor de întreținere și reparații scoateți ștecherul afară din priză!** Dacă mașina este pornită involuntar, aceasta poate duce la răniri grave.

**Verificați regulat, conform prevederilor legale, siguranța electrică a mașinii.** În cazul mașinilor neverificate există pericol de electrocutare!

**Înainte de prima punere în funcțiune verificați direcția de rotire a motorului.** În cazul direcției greșite de rotire piesa de lucru poate fi aruncată și provoca accidente. Direcția de rotire poate fi comutată numai de către un electrician calificat.

**La pornirea mașinii nu staționați niciodată dumneavoastră sau alte persoane direct lângă banda de șlefuire.** Banda de șlefuire se poate rupe și provoca răniri grave

### Manipularea pulberilor periculoase

În timpul operațiilor de îndepărtare a materialului cu această uneltă, se degajă pulberi care pot fi periculoase. Atingerea sau inhalarea anumitor pulberi ca de exemplu azbest și materiale care conțin azbest, vopsele pe bază de plumb, metale, anumite tipuri de lemn, minerale, particule de silicați provenind din materiale de construcții din piatră, solvenți, agenți de protecție a lemnului, vopsele antifouling pentru cisterne, pot provoca reacții alergice și/sau afecțiuni ale căilor respiratorii, cancer, infertilitate. Riscul generat de inhalarea acestor pulberi depinde de gradul de expunere la acestea. Folosiți o instalație de aspirare adecvată tipului de praf degajat precum și echipamente personale de protecție și asigurați o bună ventilație a locului de muncă. Nu permiteți prelucrarea materialelor care conțin azbest decât de către personal corespunzător calificat.

În condiții nefavorabile, praful de lemn și de metale ușoare, amestecurile fierbinți de praf de șlefuire și substanțe chimice se pot autoaprinde sau provoca explozii. Împiedicați zborul scânteilor în direcția recipientului colector de praf precum și încălzirea

excesivă a sculei electrice și a materialului șlefuit, goliți din timp recipientul colector de praf, respectați instrucțiunile de prelucrare ale producătorului materialului respectiv cât și prescripțiile în vigoare în țara dumneavoastră cu privire la materialele de prelucrat.

## Dintr-o privire

- 1 Șurub cu cap stea, ajustare rulare bandă
- 2 Capac de protecție, sus
- 3 Șurub de reglare, suport șlefuire plană
- 4 Șurub cap stea, capac de protecție superior
- 5 Opritor
- 6 Șuruburi fluture, apărătoare împotriva scânteilor
- 7 Apărătoare împotriva scânteilor
- 8 Suport de șlefuire
- 9 Șurub pentru suportul de șlefuire
- 10 Șurub cu cap stea, capac de protecție față
- 11 Pârghie de strângere
- 12 Tastă oprire de siguranță
- 13 Fante de aerisire
- 14 Întrerupător pornit/oprit
- 15 Rolă de contact
- 16 Suport șlefuire plană
- 17 Rolă de antrenare
- 18 Capac lateral
- 19 Șurub pentru capac lateral
- 20 Ștuț pentru aspirarea prafului
- 21 Plăcuță indicatoare
- 22 Șuruburi de fixare șasiu, masă de lucru
- 23 Șurub cu cap stea, capac sus și capac lateral

## Instrucțiuni de montaj (figura 6).

Fixați mașina pe șasiul Fein GIXS sau GIXBE (vezi instrucțiunile de montaj) sau pe o masă de lucru cu șuruburile potrivite (22).

Fixați pe podea șasiul sau masa de lucru cu dibluri/șuruburi adecvate.

Toate elementele de fixare trebuie să facă față forțelor care apar în timpul lucrului.

Un montaj defectuos poate face ca șasiul sau masa de lucru să se răstoarne sau ca mașina să se desprindă de pe șasiu sau de pe masă în timpul procesului de lucru și să provoace accidente grave.

## Conexiuni electrice.



Racordurile electrice pe șantier vor fi efectuate de către un electrician calificat.

**A se avea în vedere tensiunea rețelei:** tensiunea rețelei și frecvența sursei de tensiune trebuie să coincidă cu specificațiile de pe plăcuța indicatoare a tipului mașinii. Înainte de prima punere în funcțiune verificați direcția de rotire a motorului. Direcția de rotire poate fi comutată numai de către un electrician calificat.

## Reglaje



**Înainte de începerea lucrării la mașină scoateți ștecherul afară din priza de la rețea.**

### Reglarea apărătoare împotriva scânteilor (7)

Slăbiți cele două șuruburi fluture (6) și reglați astfel apărătoarea împotriva scânteilor (7), încât banda de șlefuire să fie cât mai mult acoperită.

Strângeți din nou bine cele două șuruburi fluture.

### Reglarea suportului de șlefuire (8) (figura 1).

Slăbiți șurubul cu cap stea (11) și reglați o mărime a întrefierului de **max. 2 mm**.

Strângeți din nou bine șurubul cu cap stea.

### Reglarea suportului de șlefuire plană (16).

La șlefuirea plană, suportul de șlefuire plană (16) trebuie să fie paralel cu banda de șlefuire și să o atingă pe toată suprafața.

Slăbiți șuruburile (4)/(10)/(23) și scoateți capacul de protecție superior și cel anterior.

Slăbiți șurubul (19)/(23) și pliați în jos capacul lateral (18).

Slăbiți șuruburile (3) și reglați mărimea întrefierului dintre opritorul (5) și suportul de șlefuire plană (16). Mărimea întrefierului trebuie să fie de **maximum 2 mm!** (figura 2)

Strângeți din nou bine șuruburile (3).

Închideți capacul lateral (18) și strângeți din nou bine șurubul (19)/(23).

Puneți din nou pe poziție capacul de protecție superior și cel anterior și strângeți bine șuruburile (4)/(10).

### Ajustarea rulării benzii.

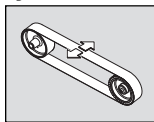

Conectați numai pentru **scurt** timp mașina și verificați rularea benzii. Ajustați centrat rularea benzii cu șurubul cu cap stea (1), în cazul în care banda de șlefuire se deplasează spre dreapta sau spre stânga.

În cazul în care rularea benzii nu poate fi reglată centrat: Curățați cu aer comprimat rola de antrenare (17) și rola de contact (15).

Verificați dacă rola de antrenare și rola de contact nu prezintă semne de uzură, dacă nu sunt deformate sau tocite. Înlocuiți neîntâziat piesele deteriorate!

### Schimbarea benzii de șlefuire.



**Înainte oricărui lucrări la mașină scoateți ștecherul afară din priză de la rețea.**

Slăbiți șurubul (19)/(23) și pliați în jos capacul lateral (18).

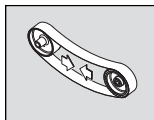

Basculați în sus pârghia (11) pentru a detensiona dispozitivul de strângere. Scoateți banda de șlefuire veche. La montarea benzii de șlefuire noi respectați indicațiile privind direcția de rulare a benzii de pe partea

inscripționată a acesteia! Direcția indicată trebuie să coincidă cu direcția de rotire a rolei de antrenare.

Puneți banda de șlefuire simultan pe rola de antrenare (17) și pe rola de contact (15).

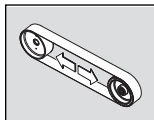

Basculați în jos pârghia (11) pentru a strânge banda de șlefuire. Închideți capacul lateral (18) și strângeți din nou bine șurubul (19)/(23).

Verificați mărimea întrefierului suportului de șlefuire. Porniți mașina și ajustați rularea benzii.

## Înstrucțiuni de utilizare

### Pornire:

Deblocați tasta de oprire de siguranță (12) și lăsați-o în poziție deschisă. Apăsăți tasta „I” (14).

### Oprire:

Aduceți în poziția deschis tasta de oprire de siguranță (12). Apăsăți tasta „0” (14).



După deconectare mașina mai funcționează din inerție încă aprox. 50 secunde.

### Tasta de oprire de siguranță:

În cazul situațiilor periculoase apăsați tasta roșie de oprire de siguranță pentru a deconecta mașina.

### Protecție la suprasarcină.

După o suprasolicitare pentru o perioadă mai lungă de timp, mașina se oprește din funcționare. După un timp de răcire de aprox. 15 minute mașina va fi din nou pregătită de funcționare.

### Șlefuire cu bandă abrazivă (figurile 3+4).

Asigurați-vă că șurubul cu cap stea (11) este bine strâns.

Asigurați-vă că, capacul de protecție superior (2) este fixat cu șurubul cu cap stea (4)/(23) și capacul lateral (18) este închis.

Verificați mărimea întrefierului suportului de șlefuire.

Verificați poziția suportului de șlefuire plană (16).

Șuruburile (3) trebuie să se afle în poziția de jos.

Verificați dacă apărătoarea împotriva scânteilor (7) este reglată corect și este bine fixată.

Porniți mașina și verificați rularea benzii.

Fixați piesa de lucru pe suportul de șlefuire.

Conduceți piesa de lucru ținând-o cu ambele mâini sau fixați-o într-un dispozitiv.

### Șlefuire plană (figura 5)

Slăbiți șuruburile cu cap stea (4)/(23) și scoateți capacul de protecție superior (2).

Asigurați-vă că mărimea întrefierului este reglată corect. (figura 2)

Porniți mașina și verificați rularea benzii.

Conduceți piesa de lucru ținând-o cu ambele mâini și după finalizarea procesului de lucru ridicați-o și îndepărtați-o prin partea de sus.

### Dispozitiv de aspirare

Recomandăm utilizarea dispozitivului de aspirare.

Prin intermediul ștuțului (20) mașina poate fi racordată la un dispozitiv de aspirare.

## Valori ale emisiilor de zgomot.

	Mers în gol	Șlefuire
Nivel presiune sonoră emisii măsurat și evaluat A la locul de muncă $L_{pA}$ (re 20 $\mu$ Pa), în decibeli	81	91
Incertitudine $K_{pA}$ , în decibeli	4	4
Nivel putere sonoră măsurat și evaluat A $L_{wA}$ (re 1 pW), în decibeli	91	100
Incertitudine $K_{wA}$ , în decibeli	2,5	2,5
<b>Condiții de funcționare</b>		
Turație (/min)	3 000	3 000
Material	–	ST 37
Dimensiuni	–	8 x 40
Bandă de șlefuire	–	GRIT by Fein 36Z

NOTĂ: Suma rezultată din adunarea valorii emisiilor măsurate și incertitudinilor aferente reprezintă limita superioară a valorilor care pot apărea în cursul măsurătorilor.



Folosiți protecție auditivă!

Valorile măsurate au fost determinate conform standardului de produs aplicabil (vezi ultima pagină a prezentelor instrucțiuni de utilizare).

## Întreținere și asistență service post-vânzări.



Reparațiile pot fi efectuate numai de către specialiști calificați și numai în conformitate cu prevederile în vigoare.

Pentru efectuarea reparațiilor recomandăm serviciul de asistență post-vânzare FEIN, atelierele contractuale FEIN și reprezentanțele FEIN.

Produsele care au intrat în contact cu azbestul, nu trebuie date la reparat. Eliminați produsele contaminate cu azbest conform reglementărilor în vigoare în țara dumneavoastră privind eliminarea deșeurilor care conțin azbest.

În cazul în care cablul de alimentare al sculei electrice este deteriorat, el trebuie înlocuit de către producător sau de către reprezentantul acestuia.

Înlocuiți etichetele și avertismentele de pe scula electrică, în cazul în care acestea s-au învechit și s-au uzat.

Găsiți lista actuală de piese de schimb pentru această sculă electrică pe internet, la [www.fein.com](http://www.fein.com).

Folosiți numai piese de schimb originale.

Executați în mod regulat următoarele lucrări de întreținere:



Curățați cu aer comprimat fantele de aerisire (13) de pe carcasa motorului cât și locurile marcate pentru acestea (vezi plăcuța indicatoare (21)).



Ungeți zilnic mașina în locurile marcate cu ulei special de mașină (vezi plăcuța indicatoare (21)).

Verificați dacă nu sunt uzate și deriorate rola de antrenare (17) și rola de contact (15) de fiecare dată când schimbați banda de șlefuire. Înlocuiți piesele deteriorate.

**Puteți schimba și singuri, dacă este necesar, următoarele piese:** bandă de șlefuire, apăratore împotriva scânteilor

## Garanția legală de conformitate și garanția comercială.

Garanția legală de conformitate a produsului se acordă conform reglementărilor legale din țara punerii în circulație a acestuia. În plus, FEIN acordă o garanție comercială conform certificatului de garanție al producătorului FEIN.

Este posibil ca setul de livrare al mașinii dumneavoastră să conțină numai parțial accesoriile ilustrate în prezentele instrucțiuni de utilizare.

## Declarație de conformitate.

**Declarația CE** este valabilă pentru țările Uniunii Europene și EFTA (European Free Trade Association) și numai pentru produsele destinate pieței UE sau EFTA. După punerea în circulație a produsului pe piața UE, marcajul UKCA își pierde valabilitatea.

**Declarația UKCA** este valabilă numai pentru piața britanică (Anglia, Țara Galilor și Scoția) și numai pentru produsele destinate pieței britanice. După punerea în circulație a produsului pe piața britanică, marcajul CE își pierde valabilitatea.

Firma FEIN declară pe proprie răspundere că acest produs corespunde prevederilor specificate la ultima pagină a prezentelor instrucțiuni de utilizare.

Documentație tehnică la:

C. & E. Fein GmbH  
Hans-Fein-Straße 81  
73529 Schwäbisch Gmünd-Bargau, Germany

## Protecția mediului înconjurător, eliminare.

Dirjecționați către o stație de reciclare ecologică ambalajele, mașinile și accesoriile scoase din uz.

## Scheme de conectare.

Tip **GI100** pagina **182**

Tip **GI100 EF** pagina **183**























Tip **GI1002V** pagina **184**



## Prevod originalnega navodila za obratovanje.

### Uporabljeni simboli, kratice in pojmi.

Simboli, ki so uporabljeni v teh navodilih za obratovanje in morebitno na stroju, so namenjeni k temu, da usmerjajo vašo pozornost na morebitne nevarnosti pri delu s tem strojem.

Simbol, znaki	Razlaga
	Ne dotikajte se vrtečih se delov stroja.
	Sledite navodilom bližnjega besedila ali slike!
  	Nujno preberite priloženo dokumentacijo, kot je to Navodilo za obratovanje in Splošna varnostna navodila.
	Pred tem delovnim korakom potegnite omrežni vtič iz omrežne vtičnice. Sicer obstaja nevarnost poškodb zaradi nenamernega zagona stroja.
  	Pri delu morate uporabljati zaščito za oči.
 	Pri delu morate uporabljati zaščito sluha.
 	Pri delu uporabite zaščito pred prahom.
	Pri delu morate uporabljati zaščito za roke.
	Opozorilo pred nevarnostjo
	Potrdilo o skladnosti električnega orodja z direktivami Evropske skupnosti.
	Potrjuje skladnost električnega orodja s smernicami Velike Britanije (Anglija, Wales, Škotska).
	Izločene stroje in druge elektrotehnične ter električne izdelke zbirajte ločeno in jih dovedite recikliranju skladno z zahtevami varstva okolja.
3~	Vrsta omrežnega priključka trifazni izmenični tok
1~	Način priključevanja na omrežje enofaznega izmeničnega toka
	Vklop
	Izklop
	Smer vrtenja
	Izdelek z osnovno izolacijo in prevodnimi deli, ki se jih je moč dotakniti in so dodatno priključeni na zaščitni vodnik.
	Velja samo za Kitajsko: Čas, potreben za varstvo okolja, je pri normalni uporabi izdelka 10 let.
(**)	lahko vsebuje številke ali črke
(Ax - Zx)	Oznaka za interne namene

Znaki	Mednarodna enota	Nacionalna enota	Razlaga
$v_0$	m/s	m/s	Hitrost brusilnega traku
$n$	/min, $\text{min}^{-1}$ , rpm, r/min	/min	Število vrtljajev pri prostem teku
$P_1$	W	W	Zmogljivost motorja
$U$	V	V	Naznačena napetost
$f$	Hz	Hz	Frekvenca
$l_1$	mm	mm	Dolžina brusilnega traku
$l_2$	mm	mm	Širina brusilnega traku
	kg	kg	Teža v skladu z EPTA-Procedure 01
	m, s, kg, A, mm, V, W, Hz, N, °C, dB, min, $\text{m/s}^2$	m, s, kg, A, mm, V, W, Hz, N, °C, dB, min, $\text{m/s}^2$	Osnovne in izpeljane enote iz mednarodnega merskega sestava SI.

## Za vašo varnost.



Tega stroja ne uporabljajte, dokler niste temeljito prebrali ta navodila za obratovanje in jih tudi popolnoma razumeli, vključno z slikami, specifikacije in varnostnimi pravili.

Upoštevanje tudi ustrezne nacionalne predpise za električno varnost in varstvo pri delu (v Nemčiji: BGV A2, BGR 500).

Neupoštevanje varnostnih navodil v omenjeni dokumentaciji lahko vodi do električnega udara, požara in/ali resnih telesnih poškodb.

Ta navodila za obratovanje shranite za kasnejšo uporabo in pri posredovanju ali odsvojitve stroja jih priložite zraven.

### Namen stroja.

Stroj za brušenje kovinskih materialov z brusilnimi trakovi in dodatki, ki jih je odobrilo podjetje Fein, v okolici, zaščiteni pred vremenskimi vplivi.

### Posebna varnostna navodila.

**Uporabljajte osebno zaščitno opremo. Odvisno od vrste uporabe si natakните zaščitno masko čez cel obraz, zaščito za oči ali zaščitna očala. Če je potrebno, nosite zaščitno masko proti prahu, zaščitne glušnike, zaščitne rokavice ali specialni predpasnik, ki Vas bo zavaroval pred manjšimi delci materiala, ki nastajajo pri brušenju.** Oči je treba zavarovati pred tujki, ki nastajajo pri različnih vrstah uporabe naprave in letijo naokrog. Zaščitna maska proti prahu ali dihalna maska morata filtrirati prah, ki nastaja pri uporabi. Predolgo izpostavljanje glasnemu hrupu ima lahko za posledico izgubo sluha.

**Med delom ne nosite ohlapne obleke, nakita ali odprtih, dolgih las.** Ohlapni predmeti se lahko kljub zaščitnim pripravam ujamejo v premikajoče dele in povzročijo poškodbe.

**Ne uporabljajte obrabljenih, popokanih ali močno zdelanih brusilnih trakov. Skrbno ravnjate z brusilnimi trakovi in jih shranite v skladu z navodili proizvajalca. Ne prepogibajte brusilnih trakov!** Poškodovani brusilni trakovi se lahko raztrgajo, zalučajo vstran in koga poškodujejo.

**Ne uporabljajte brusilnih trakov ali druge dodatke, ki jih ni posebej razvil ali odobrila proizvajalec.** Varno obratovanje ne pomeni, da ustreza brusilni trak vašemu stroju.

**Vedno uporabljajte zaščitne naprave na stroju. Zaščitne naprave morajo biti varno nameščene na stroju, tako da je dosežena najvišja raven varnosti.** Zaščitne naprave so namenjene zaščiti upravljavca pred letečimi brusnimi delci in nenamernim stikom z brusnim trakom.

**Pozor: nevarnost požara in eksplozije Brušenje kovin (npr. aluminij ali magnezij) ustvarja prah, ki je lahko vnetljiv ali eksploziven. Stroja ne uporabljajte v bližini vnetljivih materialov.** Iskre lahko vnamejo te materiale.

**Prepričajte se, da ni nihče ogrožen zaradi letečih isker.** Odstranite gorljive materiale v bližini. Pri brušenju kovin se pojavijo leteče iskre.

**Pazite, da bodo druge osebe varno oddaljene od Vašega delovnega območja. Vsak, ki stopi na delovno območje, mora nositi osebno zaščitno opremo.** Odlomljeni delci obdelovanca ali zlomljena vsadna orodja lahko odletijo stran in povzročijo telesne poškodbe, tudi izven neposrednega delovnega območja.

**Obdelovanec mora vedno varno ležati na brusilni podlagi in ob prislonu. Premajhnih ali pretankih obdelovancev se ne sme obdelovati.** Obstaja nevarnost poškodb zaradi odfrčalega obdelovanca.

**Obdelana površina se lahko zelo segreje.** Ne dotikajte se je z roko.



**Nikoli se ne dotikajte tekočega brusilnega traku.** Obstaja nevarnost poškodb.

**V primeru nevarnosti nemudoma pritisnite varnostno stikalo za izklop.** Stroj ima zamudni tek, ki traja 50 sekund.

**Redno očistite prezačevalne odprtine stroja. Ventilator motorja vpetoguje prah v ohišje.** To lahko pri prekomernem kopičenju kovinskega prahu povzroči električne nevarnosti.

**Pazite na varno stoji in vodoravno postavitvev stroja.** Če se stroj prekucne med delom, lahko to povzroči hude poškodbe.

**Vtičnik stroja sme montirati samo usposobljen elektrotehnik.** Zaščitni vodnik v omrežni vtičnici mora biti povezan z zaščitno ozemljitvijo električnega omrežja.

**Pri vzdrževanju in servisiranju potegnite ven omrežni vtiči!** Če kdo nenamerno vklopi stroj, lahko to vodi do hudih telesnih poškodb.

**Naj vam redno preverijo električno varnost stroja v skladu z zakonskimi določbami.** Pri nepreverjenih strojih obstaja nevarnost električnega udara!

**Preverite pred začetkom obratovanja smer vrtenja motorja.** Pri napačni smeri vrtenja se lahko zgodi do obdelovanec odleti in povzroči nesreče. Smer vrtenja sme prestaviti samo usposobljen elektrotehnik.

**Pri vklopu stroja nikoli ne stojite ali druge osebe neposredno zraven brusilnega traku.** Brusilni trak se lahko strga in povzroči hude telesne poškodbe.

### Rokovanje z nevarnimi prahovi

Pri delovnih postopkih, kjer se odstranjuje material, nastajajo pri delu s tem orodjem prahovi, ki so lahko nevarni.

Dotik ali vdihavanje nekaterih prahov, npr. azbesta in materialov, ki vsebujejo azbest, svinčnega premaza, kovin, nekaterih vrst lesa, mineralov, silikatnih delcev kameninskih materialov, barvnih topil, sredstev za zaščito lesa, antivegetativnih premazov za plovila lahko pri osebah povzročijo alergične reakcije in/ali obolenja dihal, rak, okvare plodnosti. Tveganje zaradi vdihavanja prahov je odvisno od ekspozicije. Uporabite primeren način odsesovanja, ki je usklajen z vrsto nastalega prahu ter osebno zaščitno opremo in poskrbite za dobro odzračevanje delovnega mesta. Obdelavo materialov, ki vsebujejo azbest prepustite le strokovnjakom. Lesni prah in prah lahkih kovin, vroče mešanice brusnega prahu in kemične snovi se lahko pod neugodnimi pogoji samostojno vnamejo ali povzročijo eksplozijo. Preprečite iskenje v smeri zbiralnikov prahu ter pregrevanje električnega orodja in brusnega materiala, pravočasno izpraznite zbiralnice prahov, upoštevajte opozorila za obdelavo, ki so od proizvajalca materiala ter predpise, ki so za obdelavo materialov veljavni v vaši državi.

### Na en pogled.

- 1 Zvezdasti vijak, justiranje teka traku
- 2 Zaščitni pokrov, zgoraj
- 3 Nastavitveni vijak, ravna brusilna podlaga
- 4 zvezdasti vijak, zaščitni pokrov, zgoraj
- 5 Omejevalnik
- 6 Krilni vijaki, zaščita pred iskenjem
- 7 zaščita pred iskenjem
- 8 Brusilna podlaga
- 9 Vijak za brusilno podlago
- 10 Zvezdasti vijak, zaščitni pokrov, spredaj
- 11 Natezalni vzvod
- 12 Varnostno stikalo za izklop
- 13 Zračne reže
- 14 Vklonpo/izklonpo stikalo
- 15 kontaktna plošča
- 16 naležna površina za plano brušenje
- 17 pogonska plošča

- 18 Stranski pokrov
- 19 Vijak za stranski pokrov
- 20 Cevni nastavek za sesanje prahu
- 21 Tablica z napotki
- 22 Pritrdilni vijaki podnožje, delovna miza
- 23 Zvezdasti vijak, pokrov zgoraj in stranski pokrov

### Navodila za montažo (slika 6).

Pritrdite stroj na podnožje Fein GIXS ali GIXBE (glej Navodila za montažo) ali na delovno mizo z ustreznimi vijaki (22).

Pritrdite podnožje ali delovno mizo z ustreznimi spoji z mozniki/vijaki na tla.

Vse pritrditve morajo ustrezati silam, ki nastopajo med delom.

Pomanjkljiva montaža lahko vodi do tega, da se prekucne podnožje ali delovna miza ali pa se stroj loči od podnožja ali delovne mize med delovnim postopkom in povzroči hude nesreče.

### Električni priključek.

⚠ Strankni električni priključek mora pripraviti usposobljen elektrotehnik.

**Upoštevajte omrežno napetost:** Omrežna napetost in frekvenca napetostnega vira se mora skladati s podatki, navedenimi na tipski tablici stroja.

Preverite pred začetkom obratovanja smer vrtenja motorja. Smer vrtenja sme spremeniti samo usposobljen elektrotehnik.

### Nastavitve.

⚠ **Pred kakršnim koli delom na stroju potegnite omrežni vtič iz vtičnice.**

#### Nastavite zaščito pred iskenjem (7).

Odvijte in odstranite oba krilna vijaka (6) in nastavite zaščito pred iskenjem (7) tako, da bo brusilni trak čim bolj pokrit.

Ponovno zategnite krilne vijake.

#### Nastavite brusilno podlago (8) (slika 1).

Odvijte in odstranite zvezdasti vijak (11) in nastavite zračnost na **maks. 2 mm**.

Ponovno zategnite zvezdasti vijak.

#### Nastavite ravno brusilno podlago (16).

Pri čelnem brušenju mora biti ravna brusilna podlaga (16) poravnana vzporedno k brusilnemu traku in se ga dotikati na celotni površini.

Odvijte vijake (4)/(10)/(23) in odstranite zgornji in sprednji zaščitni pokrov.

Odvijte vijak (19)/(23) in spustite dol stranski pokrov (18).

Odvijte in odstranite vijake (3) in nastavite zračnost med prislonom (5) in ravno brusilno podlago (16).

Zračnost sme biti **maksimalno 2 mm!** (slika 2)

Ponovno zategnite vijake (3).

Zaprte stranski pokrov (18) in ponovno zategnite vijak (19)/(23).

Ponovno namestite zgornji in sprednji zaščitni pokrov in znova zategnite vijake (4)/(10).

## Justirajte tek traku.

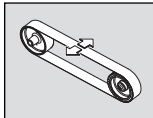

Vklopite stroj samo **na kratko** in preverite tek traku.

Justirajte tek traku z zvezdastim vijakom (1) na sredino, če se brusilni trak premika na desno ali levo.

Če teka traku ni mogoče nastaviti na sredino: Očistite pogonsko ploščo (17) in kontaktno ploščo (15) s stisnjenim zrakom.

Preverite pogonsko ploščo in kontaktno ploščo glede obrabe, deformacije in dotrajanosti. Naj vam nemudoma zamenjajo poškodovane dele!

## Menjava brusilnega traku.

**⚠ Pred kakršnim koli delom na stroju potegnite omrežni vtič iz vtičnice.**

Odvijte vijak (19)/(23) in spustite dol stranski pokrov (18).

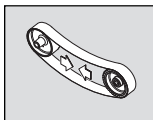

Nagnite natezalni vzvod (11) navzgor, da razbremenite napenjalno pripravo.

Odstranite star brusilni trak.

Pred polaganjem novega brusilnega traku upoštevajte podatek o smeri

teka na hrbtini strani brusilnega traku! Ujemati se mora s smerjo vrtenja pogonskega kolesa.

Istočasno položite brusilni trak na pogonsko ploščo (17) in kontaktno ploščo (15).

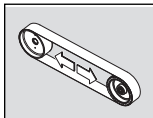

Nagnite natezalni vzvod (11) navzdol, da napnete napenjalno pripravo.

Zaprte stranski pokrov (18) in ponovno zategnite vijak (19)/(23).

Preverite zračnost brusilne podlage. Vklopite stroj in justirajte tek traku.

## Navodila za obratovanje.

**Vklop:** Sprostite blokado varnostnega stikala za izklop (12) in odprite njegov pokrov. Pritisnite tipko „I“ (14).

**Izklop:** Odprite pokrov varnostnega stikala za izklop (12). Pritisnite tipko „0“ (14).

**⚠** Stroja ima po izklopu zamudni tek, ki traja približno 50 sekund.

### Varnostno stikalo za izklop:

V primerih nevarnosti pritisnite rdeče varnostno stikalo za izklop, da izklopite stroj.

### Varovalo pred preobremenitvijo.

Pri trajajoči visoki obremenitvi preko daljšega časovnega obdobja se stroj izklopi. Po približno 15-minutnem času ohlajevanja je stroj ponovno pripravljen za uporabo.

### Kontaktno brušenje (sliki 3 + 4).

Prepričajte se, da je zategnjen zvezdasti vijak (11).

Prepričajte se, da je zavarovan zgornji zaščitni pokrov (2) z zvezdastim vijakom (4)/(23) in zaprt stranski pokrov (18).

Preverite zračnost brusilne podlage.

Preverite položaj ravne brusilne podlage (16). Vijaki (3) morajo biti v spodnjem položaju.

Preverite, ali je zaščita pred iskrenjem (7) pravilno nastavljena in zategnjena.

Vklopite stroj in preverite tek traku.

Položite obdelovanca stabilno na brusilno podlago.

Vodite obdelovanca z obema rokama ali ga fiksirajte v pripravo.

### Čelno brušenje (slika 5)

Sprostite zvezdaste vijake (4)/(23) in odstranite zgornji zaščitni pokrov (2).

Prepričajte se, da je pravilno nastavljena zračnost. (slika 2)

Vklopite stroj in preverite tek traku.

Obdelovanca vodite z obema rokama in ga po delovnem postopku odstranite navzgor.

### Sesalna priprava

Priporočamo uporabo sesalne priprave.

Stroj je mogoče priključiti na sesalno pripravo preko cevne nastavka (20).

## Vrednosti emisij hrupa.

	Prazni tek	Brušenje
Izmerjena A-ovrednoteni nivo zvokovne tlaka na delovnem mestu $L_{pA}$ (re 20 $\mu$ Pa), v decibelih	81	91
Nezanesljivost $K_{pA}$ , v decibelih	4	4
Izmerjena A-ovrednoteni nivo zvokovne moči $L_{WA}$ (re 1 pW), v decibelih	91	100
Nezanesljivost $K_{WA}$ , v decibelih	2,5	2,5
<b>Obratovalni pogoji</b>		
Število obratov (/min)	3 000	3 000
Material	–	ST 37
Mera	–	8 x 40
Brusilni trak	–	GRIT by Fein 36Z

OPOMBA: Vsota vseh izmerjenih emisijskih vrednosti in pripadajočih negotovosti predstavlja zgornjo mejo vrednosti, ki se lahko pojavijo pri meritvah.

 Uporabite zaščito za sluh!

Merilne vrednosti so bile poizvedene po ustrezni normi izdelka (glej zadnjo stran teh navodil za obratovanje).

## Vzdrževanje in servis.

**!** Popravila lahko izvaja samo strokovnjak v skladu z veljavnimi predpisi.

Za popravilo priporočamo službo za pomoč strankam FEIN pooblaščenim servis FEIN in zastopstva podjetja FEIN.

Izdelkov, ki so prišli v stik z azbestom, ne smete vročiti v popravilo. Izdelke, ki so prišli v stik z azbestom morate odstraniti v skladu z ustreznimi veljavnimi nacionalnimi predpisi za odstranjevanje odpadkov z vsebnostjo azbesta.

Če se poškoduje priključni vodnik električnega orodja, ga mora nadomestiti proizvajalec ali njegovo predstavništvo.

Pri staranju in obrabi obnovite nalepke in navodila za varnost na električnem orodju.

Aktualni seznam nadomestnih delov se nahaja na spletni strani pod [www.fein.com](http://www.fein.com).

Uporabljajte izključno originalne nadomestne dele.

Izvedite naslednja vzdrževalna dela:



Popihajte odprtine za hladan zrak (13) na ohišju motorja in označena mesta s stisnjenim zrakom (glej tablica z napotki (21)).



Dnevno naoljite stroj na označenih mestih s strojnim oljem (glej tablica z napotki (21)).

Preverite pogonsko ploščo (17) in kontaktno ploščo (15) pri vsaki menjavi brusnega traku glede obrabe in poškodbe. Naj vam zamenjajo poškodovane dele.

**Naslednje dele lahko po potrebi samostojno zamenjate:**  
Brusilni trak, zaščita pred iskrenjem

## Jamstvo in garancija.

Jamstvo za izdelek velja v skladu z zakonskimi pravili v državi, kjer se je izdelek dal v promet. Poleg tega vam daje FEIN garancijo v skladu z izjavo proizvajalca FEIN.

V obsegu dobave stroja je morda le del pribora, ki je opisan ali naslikan v teh navodilih za obratovanje.

## Izjava o skladnosti.

**Izjava CE** velja samo za države Evropske unije in EFTO (Evropsko združenje za prosto trgovino) in samo za izdelke, ki so namenjeni za trg Evropske unije ali ETFE. Po dajanju izdelka v promet na trg Evropske unije, izgubi znak UKCA svojo veljavnost.

**Izjava UKCA** velja samo za britanski trg (Anglijo, Wales in Škotsko) in samo za izdelke, ki so namenjeni za britanski trg. Po dajanju izdelka v promet na britanski trg izgubi oznaka CE svojo veljavnost.

Podjetje FEIN izjavlja pod izključno odgovornostjo, da ta izdelek ustreza navedenim zadevnim določilom, ki so opisana na zadnji strani tega navodila za obratovanje.

Tehnična dokumentacija se nahaja pri:

C. & E. Fein GmbH

Hans-Fein-Straße 81

73529 Schwäbisch Gmünd-Bargau, Germany

## Varstvo okolja, odstranitev odpadkov.

















Emblaže, izločene stroje in pribor morate reciklirati v skladu z varstvom okolja.

## Sliki o priključkih.

Tip	GI100	stran 182
Tip	GI100 EF	stran 183
Tip	GI1002V	stran 184

**Prevod originalnog uputstva za upotrebu.****Upotrebljeni simboli, skraćenice i pojmovi.**

Simboli korišćeni u ovom uputstvu za upotrebu i eventualno na mašini služe da vam skrenu pažnju na moguće opasnosti prilikom rada sa ovom mašinom.

<b>Simbol, znak</b>	<b>Objašnjenje</b>
	Ne dirajte rotacione dijelove mašine.
	Sledite uputstva u sledećem tekstu ili grafici!
	Neizostavno čitajte priložena dokumenta kao uputstvo za rad i opšta sigurnosna upozorenja.
	Pre ovog postupka izvucite mrežni utikač iz mrežne utičnice. Inače postoji opasnost od povreda zbog slučajnog pokretanja mašine.
	Pri radu koristite zaštitu za oči.
	Pri radu koristite zaštitu za sluh.
	Koristite u radu zaštitu od prašine.
	U radu koristite zaštitu za ruku.
	Upozorenje na opasnost
	Potvrđuje usaglašenost električnog alata sa smernicama Evropske Zajednice.
	Potvrđuje usklađenost električnog alata sa smernicama Velike Britanije (Engleska, Vels, Škotska).
	Neupotrebljive mašine i druge elektrotehničke i električne proizvode odvojeno prikupite i predajte na reciklažu.
3~	Vrsta mrežnog priključka trofazne naizmjenične struje
1~	Mrežni priključak jednofazne izmjenične struje
	Uključiti
	Isključiti
	Smer obrtanja
	Proizvod sa baznom izolacijom i provodljivim delovima koji se mogu dodirivati i koji su dodatno priključeni na zaštitni vod.
	Važi samo za Kinu: Trajanje zaštite životne sredine kod normalne upotrebe proizvoda iznosi 10 godina.
(**)	može sadržati brojeve ili slova
(Ax - Zx)	Oznaka za internu uporebu

Znak	Jedinica internacionalna	Jedinica nacionalna	Objašnjenje
$v_0$	m/s	m/s	Brzina brusne trake
$n$	/min, $\text{min}^{-1}$ , rpm, r/min	/min	Broj obrtaja na prazno
$P_1$	W	W	Primnjena snaga
$U$	V	V	Odredjivanje napona
$f$	Hz	Hz	Frekvencija
$l_1$	mm	mm	Dužina brusne trake
$l_2$	mm	mm	Širina brusne trake
	kg	kg	Težina prema EPTA-Procedure 01
	m, s, kg, A, mm, V, W, Hz, N, °C, dB, min, $\text{m/s}^2$	m, s, kg, A, mm, V, W, Hz, N, °C, dB, min, $\text{m/s}^2$	Bazne i izvedene jedinice iz internacionalnog sistema jedinica <b>SI</b> .

## Za Vašu sigurnost.

 Ne koristite ovu mašinu ako niste dobro pročitali i potpuno razumeli ovo uputstvo za upotrebu, uključujući slike, specifikacije i bezbednosna pravila.

Takođe se pridržavajte važećih nacionalnih propisa o električnoj bezbednosti i zaštiti na radu (u Nemačkoj: BGV A2, BGR 500).

Nepridržavanje bezbednosnih napomena iz navedene dokumentacije može da uzrokuje električni udar, požar i/ili teške povrede.

Sačuvajte ova uputstva za upotrebu za buduće potrebe i predajte ga novom korisniku prilikom predaje ili prodaje mašine.

### Namena mašine.

Mašina za brušenje metalnih materijala brusnim trakama i priborom koje je odobrila kompanija Fein u okruženju zaštićenom od vremenskih uslova.

### Specijalna sigurnosna upozorenja.

**Nosite ličnu zaštitnu opremu. Upotrebljavajte zavisno od namene potpunu zaštitu za lice, zaštitu za oči ili zaštitne naočare. Ako odgovara, nosite masku za prašinu, zaštitu za sluh, zaštitne rukavice ili specijalnu kecelju, koja male čestice od brušenja i materijal drže na odstojanju od Vas.** Oči treba da budu zaštićene od stranih tela koja bi letela oko, koja nastaju pri različitim radovima. Masku za prašinu ili disanje mora filtrirati prašinu koja nastaje prilikom rada. Ako ste izloženi dugo glasnoj buci, možete izgubiti i sluh.

**U radu ne nosite opušteno odelo, nakit ili otvorenu, dugu kosu.** Slobodni delovi mogu biti i pored zaštitnih uređaja zahvaćeni od pokretnih delova i uticati na povredu.

**Ne koristite pohabane, napukle ili veoma ojačane brusne trake. Rukujte sa brusnim trakama brižljivo i čuvajte ih prema uputstvima proizvođača. Brusne trake ne lomiti!** Oštećene brusne trake mogu se pokidati, odleteti dalje i nekoga povrediti.

**Ne koristite brusne trake ili drugi pribor koji specijalno nije proizveo ili odobrio proizvođač.** Bezbedan rad nije garantovan samo time što brusna traka ili pribor pristaju vašoj mašini.

**Uvek koristite zaštitne naprave koje se nalaze na mašini. Zaštitne naprave moraju biti sigurno montirane na mašini da bi se ostvario maksimalan nivo bezbednosti.** Zaštitne naprave štite rukovoaca od letećih čestica od brušenja i slučajnog dodira sa brusnom trakom.

**Pažnja, opasnost od požara i eksplozije! Kod brušenja metala (npr. aluminijuma ili magnezijuma) nastaje prašina koja može biti zapaljiva ili eksplozivna. Ne koristite mašinu u blizini zapaljivih materijala.** Iskre mogu zapaliti te materijale.

**Pazite da leteće iskre nikoga ne ugroze.** Uklonite zapaljive materijale iz okoline. Kod brušenja metala nastaju leteće iskre.

**Pazite kod drugih osoba na sigurno rastojanje do vašeg područja rada. Svako ko udje u područje rada, mora nositi ličnu zaštitnu opremu.** Odlomljeni komadi radnog komada ili polomljenog upotrebljenog alata mogu odleteti i prouzrokovati povrede i izvan direktnog radnog područja.

**Izradak mora uvek bezbedno nalegati na brusni oslonac i graničnik. Nije dozvoljeno obrađivati isuviše male ili isuviše tanke obratke.** Postoji opasnost od povreda zbog izbacivanja obratka.

**Obrađivana površina može biti veoma vrela.** Ne dirajte je rukom.

 **Nikad ne dodirujte pokrenutu brusnu traku.** Postoji opasnost od povreda.

**U slučaju opasnosti odmah pritisnite taster za bezbednosno isključivanje.** Mašina će nastaviti raditi još do 50 sekundi.

**Redovito čistite ventilacione otvore mašine. Ventilator motora uvlači prašinu u kućište.** U slučaju prekomernog gomilanja metalne prašine to može da uzrokuje električne opasnosti.

**Vodite računa o bezbednom položaju i vodoravnom postavljanju mašine.** Ako se mašina nagne tokom rada, to može da uzrokuje teške povrede.

**Utikač mašine sme da montira samo električar.** Zaštitni provodnik u mrežnoj utičnici mora da bude povezan sa zaštitnim uzemljenjem električne mreže.

**Prilikom održavanja i servisiranja izvucite mrežni utikač!** Ako se mašina slučajno uključi, to može da uzrokuje teške povrede.

**Zatražite primereno redovitu proveru električne bezbednosti mašine u skladu sa zakonskim propisima.** Kod neproverjenih mašina postoji opasnost od električnog udara!

**Pre prvog stavljanja u pogon proverite pravac vrtnje motora.** U slučaju neispravnog pravca vrtnje obradak se može izbaciti i uzrokovati nesreće. Pravac vrtnje sme da menja samo električar.

**Prilikom uključivanja mašine vi ili niko drugi ne sme stajati neposredno pored brusne trake.** Brusna traka može da pukne i uzrokuje teške povrede.

### Ophodjenje sa opasnom prašinom

Kod rada sa skidanjem materijala sa ovim alatom nastaju prašine, koje mogu biti opasne.

Dodir ili udisanje nekih prašina na primer azbesta i materijala koji sadrže azbest, prezama koji sadrže olovo, metala, nekih vrsta drveta, minerala, čestica silikata materijala koji sadrže kamen, rastvarača za boju, sredstava za zaštitu drveta, sredstava za upotrebu vodenih vozila može izazvati kod osoba alergijske reakcije i/ili obolenja disajnih puteva, rak, oštećenja rasplodjavanja. Rizik usled udisanja prašine zavisi od ekspozicije. Koristite jedno usisivanje koje odgovara nastaloj prašini kao i ličnu zaštitnu opremu i pobrinite se za dobro provetravanje radnog mesta. Preпустite rad sa azbestnim materijalom samo stručnjacima.

Drvenu prašinu i prašinu lakih metala, vreme mešavine brušene prašine i hemijskih materijala mogu pod nepovoljnim uslovima podleći samopaljenju ili prouzrokovati eksploziju. Izbegavajte varničenje u pravcu rezervoara sa prašinom kao i pregrevanje električnog alata i materijala koji se brusi, praznite na vreme rezervar za prašinu, pazite na uputstva za preradu proizvođača materijala kao i na propise koji važe u Vašoj zemlji za materijale koje treba preradjivati.

### Kratki pregled.

- 1 Zvezdasti zavrtnaj, podešavanje kretanja trake
- 2 Zaštitni pokrov, gornji
- 3 Zavrtnaj za podešavanje, oslonac za površinsko brušenje
- 4 Zvezdasti zavrtnaj, gornji zaštitni pokrov
- 5 Graničnik
- 6 Krilati zavrtnji, štitnik protiv iskre
- 7 Štitnik od iskenjenja
- 8 Brusni oslonac
- 9 Zavrtnaj za brusni oslonac
- 10 Zvezdasti zavrtnaj, prednji zaštitni pokrov
- 11 Stezna poluga
- 12 Tipka za bezbednosno isključivanje
- 13 Prorezi za provetravanje
- 14 Prekidač za uključivanje/isključivanje
- 15 Kontaktni disk
- 16 Oslonac za ravno brušenje
- 17 Pogonski disk
- 18 Bočni poklopac
- 19 Zavrtnaj za bočni poklopac
- 20 Nastavak za usisavanje prašine

21 Informaciona pločica

22 Pritezni zavrtnji postolja, radni sto

23 Zvezdasti zavrtnaj, gornji poklopac i bočni poklopac

### Uputstva za montažu (Slika 6).

Pričvrstite mašinu na postolje kompanije Fein GIXS ili GIXBE (vidi uputstvo za montažu) ili na radni sto pomoću pedesnih zavrtnja (22).

Pričvrstite postolje ili radni sto pomoću prikladnih tipli/zavrtnih spojeva na pod.

Sva učvršćenja moraju da apsorbiraju sile koje nastaju tokom rada.

Neispravna montaža može da uzrokuje da se postolje ili radni sto nagnu ili da se mašina tokom rada odvoji od postolja ili radnog stola i da uzrokuje teške nesreće.

### Električni priključak.

⚠ Električni priključak na mestu montaže mora da izvede električar.

**Pazite na mrežni napon:** Mrežni napon i frekvencija izvora napona moraju da se podudaraju sa informacijama na tipskoj pločici mašine.

Pre prvog stavljanja u pogon proverite pravac vrtnje motora. Pravac vrtnje sme da menja samo električar.

### Podešavanja.

⚠ **Pre svih radova na mašini izvucite mrežni utikač iz utičnice.**

#### Podešavanje štitnika protiv iskri (7).

Otpustite oba krilata zavrtnja (6) i podesite štitnik protiv iskri (7) tako da se što više pokriva brusna traka. Ponovno pritegnite oba krilata zavrtnja.

#### Podešavanje brusnog oslonca (8) (slika 1).

Otpustite zvezdasti zavrtnaj (11) i podesite procep od maks. 2 mm.

Ponovo pritegnite zvezdasti zavrtnaj.

#### Podešavanje oslonca za površinsko brušenje (16).

Kod površinskog brušenja oslonac za površinsko brušenje (16) mora da bude poravnat paralelno sa brusnom trakom i mora da je dodiruje po celoj površini.

Otpustite zavrtnje (4)/(10)/(23) i demontirajte gornji i prednji zaštitni pokrov.

Otpustite zavrtnaj (19)/(23) i preklopite bočni poklopac (18) prema dole.

Otpustite zavrtnje (3) i podesite procep između graničnika (5) i oslonca za površinsko brušenje (16). Procep sme da iznosi maksimalno 2 mm! (slika 2)

Ponovo pritegnite zavrtnje (3).

Zatvorite bočni poklopac (18) i ponovo pritegnite zavrtnaj (19)/(23).

Ponovo stavite gornji i prednji zaštitni pokrov, a zatim ponovo pritegnite zavrtnje (4)/(10).



## Podešavanje kretanja trake.

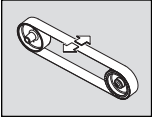

Uključite mašinu samo **nakratko** i proverite kretanje trake.  
Podesite centralno kretanje trake pomoću zvezdastog zavrtnja (1) ako se brusna traka kreće desno ili levo.

Ako kretanje trake nije moguće podesiti centralno: Očistite pogonski disk (17) i kontaktni disk (15) komprimovanim vazduhom.

Proverite istrošenost, deformacije i pohabanost pogonskog i kontaktnog diska. Odmah zatražite zamenu oštećenih delova!

## Zamena brusne trake.



**Pre svih radova na mašini izvucite mrežni utikač iz utičnice.**

Otpustite zavrtnj (19)/(23) i preklopite bočni poklopac (18) prema dole.

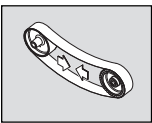

Zakrenite polugu (11) prema gore da biste rasteretili steznu napravu. Skinite staru brusnu traku.

Pre polaganja nove brusne trake pogledajte informaciju o pravcu kretanja na potisnoj strani brusne

trake! On se mora podudarati sa pravcem vrtnje pogonskog točka.

Istovremeno položite brusnu traku na pogonski disk (17) i kontaktni disk (15).

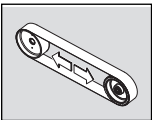

Zakrenite polugu (11) prema dole da biste stegnuli brusnu traku.

Zatvorite bočni poklopac (18) i ponovo pritegnite zavrtnj (19)/(23).

Proverite procep brusnog oslonca.

Uključite mašinu i podesite kretanje trake.

## Uputstva za rad.

### Uključivanje:

Deblokirajte i rasklopite taster za bezbednosno isključivanje (12). Pritisnite taster „1“ (14).

### Isključivanje:

Sklopite taster za bezbednosno isključivanje (12). Pritisnite taster „0“ (14).



Mašina nakon isključivanja nastavlja da radi još oko 50 sekundi.

### Taster za bezbednosno isključivanje:

U slučaju opasnosti pritisnite crveni taster za bezbednosno isključivanje da biste isključili mašinu.

### Zaštita od preopterećenja.

U slučaju velikog opterećenja tokom dužeg perioda mašina će se isključiti. Nakon oko 15 minuta hlađenja mašina je ponovo spremna za upotrebu.

### Kontaktno brušenje (slike 3+4).

Proverite da je zvezdasti zavrtnj (11) pritegnut.

Proverite da je gornji zaštitni pokrov (2) osiguran zvezdastim zavrtnjem (4)/(23) i da je bočni poklopac (18) zatvoren.

Proverite procep brusnog oslonca.

Proverite položaj oslonca za površinsko brušenje (16). Zavrtnji (3) moraju da budu u donjem položaju.

Proverite da li je štitnik protiv iskri (7) pravilno podešen i pritegnut.

Uključite mašinu i proverite kretanje trake.

Položite obradak čvrsto na brusni oslonac.

Vodite obradak obema rukama ili ga fiksirajte u spravi.

### Površinsko brušenje (Slika 5)

Otpustite zvezdaste zavrtnje (4)/(23) i demontirajte gornji zaštitni pokrov (2).

Proverite da li je procep pravilno podešen. (slika 2)

Uključite mašinu i proverite kretanje trake.

Vodite obradak obema rukama i nakon rada primite ga tako da ga podignete.

### Usisna naprava

Preporučujemo upotrebu usisne naprave.

Mašinu je pomoću nastavka (20) moguće priključiti na usisnu napravo.

## Vrednosti emisije buke.

	Prazni hod	Brušenje
Izmereni A-vrednovani nivo emisije zvučnog pritiska na radnom mestu $L_{pA}$ (re 20 $\mu Pa$ ), u decibelima	81	91
Nesigurnost $K_{pA}$ u decibelima	4	4
Izmereni A-vrednovani nivo zvučne snage $L_{wA}$ (re 1 pW), u decibelima	91	100
Nesigurnost $K_{wA}$ u decibelima	2,5	2,5
<b>Radni uslovi</b>		
Brzina vrtnje (o/min)	3 000	3 000
Materijal	-	ST 37
Dimenzije	-	8 x 40
Brusna traka		GRIT by Fein
	-	36Z

NAPOMENA: Zbir izmerene vrednosti emisije i pripadajuće nesigurnosti predstavlja gornju granicu vrednosti koje mogu da se pojave prilikom merenja.



Koristite zaštitu za sluh!

Izmerene vrednosti utvrđene prema odgovarajućoj normi proizvoda (vidi zadnju stranu ovog uputstva za upotrebu).

## Održavanje i servis.

 Servisiranje sme obavljati samo stručno osoblje u skladu sa važećim propisima.

Za servisiranje preporučujemo servisnu službu kompanije FEIN, ovlašćene radione kompanije FEIN i distributere kompanije FEIN.

Proizvodi koji su došli u dodir sa azbestom, nesmeju se dati na popravku. Proizvode koji su kontaminirani sa azbestom bacite prema u zemlji važećim propisima za ukidanje otpada koji sadrži azbest.

Ako je priključni vod električnog alata oštećen, mora ga proizvođač ili njegov zastupnik zameniti.

Obnovite nalepnicu i opomenu na električnom alatu kod starog alata i habanja.

Aktuelna lista rezervnih delova ovoga električnog alata naći ćete na Internetu pod [www.fein.com](http://www.fein.com).

Upotrebjavajte samo originalne rezervne delove.

Redovito obavljajte sledeće postupke održavanja:



Izduvajte otvore za rashladni vazduh (13) na kućištu motora i označenim mestima komprimovanim vazduhom (vidi informacionu pločicu (21)).



Svakodnevno nauljite mašinu uljem za mašine na označenim mestima (vidi informacionu pločicu (21)).

Prilikom svake zamene brusne trake proverite istrošenost i oštećenost pogonskog diska (17) i kontaktnog diska (15). Zatražite zamenu oštećenih delova.

**Sledeće delove možete pri potrebi sami zameniti:**

Brusna traka, zaštita od iskri

## Jemstvo i garancija.

Garancija na proizvod važi prema zakonskim regulativama u zemlji gde se pušta u rad. Pored toga daje FEIN garanciju prema FEIN garantnoj izjavi proizvođača.

U opsegu isporuke mašine može da bude sadržan i samo deo pribora opisanog ili prikazanog u ovom uputstvu za upotrebu.

## Izjava o usaglašenosti.

**CE izjava** važi samo za države Evropske unije i EFTA-e (Evropska asocijacija slobodne trgovine) i samo za proizvode namenjene za EU ili EFTA tržište. Nakon stavljanja proizvoda na EU tržište prestaje važenje UKCA znaka.

**UKCA izjava** važi samo za britansko tržište (Engleska, Vels i Škotska) i samo za proizvode namenjene za britansko tržište. Nakon stavljanja proizvoda na britansko tržište prestaje važenje CE znaka.

Firma FEIN izjavljuje na vlastitu odgovornost, da ovaj proizvod odgovara važećim propisima koji su navedeni na poslednjoj stranici ovoga uputstva za rad.

Tehnička dokumentacija kod:

C. & E. Fein GmbH

Hans-Fein-Straße 81

73529 Schwäbisch Gmünd-Bargau, Germany

## Zaštita čovekove okoline, uklanjanje djubreta.

Pakovanja, neupotreblijive mašine i pribor odnesite na ekološku reciklažu.

## Spojne šeme.

**Tip** **G1100** **Strana 182**

















**Tip** **G1100 EF** **Strana 183**

**Tip** **G11002V** **Strana 184**

## Prijevod originalnog priručnika za uporabu.

### Korišteni simboli, kratice i pojmovi.

Simboli koji se rabe u ovom priručniku za uporabu i eventualno na stroju služe tome da bi skrenuli vašu pozornost na moguće opasnosti prilikom rada s ovim strojem.

Simbol, znak	Objašnjenje
	Ne dirajte rotirajuće dijelove stroja.
	Treba se pridržavati uputa u tekstu ili na slikama!
	Neizostavno treba pročitati priložene dokumente, kao što su upute za rukovanje i opće napomene za sigurnost.
	Prije ovog radnog koraka izvucite mrežni utikač iz mrežne utičnice. Inače postoji opasnost od ozljeda zbog nenamjernog pokretanja stroja.
	Kod rada treba nositi zaštitne naočale.
	Kod rada treba nositi štitnik za sluh.
	Pri radovima treba koristiti štitnik od prašine.
	Pri radovima treba koristiti zaštitne rukavice.
	Upozorenje na opasnost
	Potvrđuje usklađenost električnog alata sa smjernicama Europske unije.
	Potvrđuje usklađenost električnog alata s direktivama Velike Britanije (Engleske, Walesa, Škotske).
	Neuporabive strojeve i druge elektrotehničke i električne proizvode odvojeno prikupite i predajte na recikliranje.
3~	Mrežni priključak trofazne izmjenične struje
1~	Mrežni priključak jednofazne izmjenične struje
	Uključivanje
	Isključivanje
	Smjer vrtnje
	Proizvod s osnovnom izolacijom i dodatno na zaštitnom vodiču priključenim dijelovima vodljivim na dodir.
	Vrijedi samo za Kinu: Trajanje zaštita okoliša pri normalnoj uporabi proizvoda iznosi 10 godina.
(**)	može sadržavati brojeve ili slova
(Ax - Zx)	Oznaka za interne svrhe

Znak	Međunarodna jedinica	Nacionalna jedinica	Objašnjenje
$v_0$	m/s	m/s	Brzina brusne trake
$n$	/min, min <sup>-1</sup> , rpm, r/min	/min	Broj okretaja pri praznom hodu
$P_1$	W	W	Primljena snaga
$U$	V	V	Napon dimenzioniranja
$f$	Hz	Hz	Frekvencija
$l_1$	mm	mm	Dužina brusne trake
$l_2$	mm	mm	Širina brusne trake
	kg	kg	Težina prema EPTA postupku 01
	m, s, kg, A, mm, V, W, Hz, N, °C, dB, min, m/s <sup>2</sup>	m, s, kg, A, mm, V, W, Hz, N, °C, dB, min, m/s <sup>2</sup>	Osnovne i izvedene jedinice iz Međunarodnog sustava jedinica SI.

## Za vašu sigurnost.



Ne rabite ovaj stroj ako niste temeljito pročitali i potpuno razumjeli ovaj priručnik za uporabu, uključujući slike, specifikacije i sigurnosna pravila.

Također se pridržavajte primjenjivih nacionalnih propisa o električnoj sigurnosti i zaštiti na radu (u Njemačkoj: BGV A2, BGR 500).

Nepridržavanje sigurnosnih napomena iz navedene dokumentacije može uzrokovati električni udar, požar i/ili teške ozljede.

Sačuvajte ovaj priručnik za uporabu za buduće potrebe i predajte ga novom korisniku prilikom predaje ili prodaje stroja.

### Namjena stroja.

Stroj za brušenje metalnih materijala brusnim trakama i priborom koje je odobrila tvrtka Fein u okolini zaštićenoj od vremenskih uvjeta.

### Posebne napomene za sigurnost.

**Nosite osobnu zaštitnu opremu. Ovisno od primjene koristite masku za zaštitu lica i zaštitne naočale. Ukoliko je to potrebno, nosite masku za zaštitu od prašine, štitičke za sluh, zaštitne rukavice ili specijalne pregače, koje će vas zaštititi od sitnih čestica od brušenja i materijala.** Oči treba zaštititi od letećih stranih tijela koja nastaju kod različitih primjena. Zaštitne maske protiv prašine ili za disanje moraju profilirati prašinu nastalu kod primjene. Ako ste dulje vrijeme izloženi buci, mogao bi vam se pogoršati sluh.

**Kod rada ne nosite mlohavu odjeću, nakit ili dugu kosu.** Labave predmete mogu unatoč zaštitnih naprava zahvatiti pomični dijelovi i dovesti do ozljeda.

**Ne koristite istrošene, napukle ili jako začepljene brusne trake. Sa brusnim trakama rukujte pažljivo i čuvajte ih prema uputama proizvođača. Brusne trake ne pregibati oštro!** Oštećene brusne trake mogu puknuti, odletjeti i nekoga ozlijediti.

**Ne rabote brusne trake ili drugi pribor koji specijalno nije konstruirao ili odobrio proizvođač.** Siguran rad nije zajamčen samo time što brusna traka ili pribor pristaju vašem stroju.

**Uvijek rabite zaštitne naprave koje se nalaze na stroju. Zaštitne naprave moraju biti sigurno montirane na stroju kako bi se ostvarila maksimalna razina sigurnosti.** Zaštitne naprave štite rukovatelja od letećih čestica od brušenja i nenamjernog dodira s brusnom trakom.

**Pozor, opasnost od požara i eksplozije! Prilikom brušenja metala (npr. aluminija ili magnezija) nastaje prašine koja može biti zapaljiva ili eksplozivna. Ne rabite stroj u blizini zapaljivih materijala.** Iskre mogu zapaliti te materijale.

**Vodite računa o tome da leteće iskre nikoga ne ugroze.** Uklonite okolne zapaljive materijale. Prilikom brušenja metala nastaju leteće iskre.

**Ako radite sa drugim osobama, pazite na siguran razmak od njihovog radnog područja. Svatko tko stupi u radno područje mora nositi osobnu zaštitnu opremu.** Odlomljeni komadići izratka ili odlomljeni radni alati mogu odletjeti i uzrokovati ozljede i izvan neposrednog radnog područja.

**Izradak mora uvijek sigurno nalijegati na brusni oslonac i graničnik. Nije dopušteno obrađivati suviše male ili suviše tanke izratke.** Postoji opasnost od ozljeda zbog izbacivanja izratka.

**Obrađivana površina može biti vrlo vruća.** Ne dirajte je rukom.



**Nikada ne dodirujte brusnu traku koja radi.** Postoji opasnost od ozljeda.

**U slučaju opasnosti odmah pritisnite tipku za sigurnosno isključivanje.** Stroj će nastaviti raditi još do 50 sekunda.

**Redovito čistite ventilacijske otvore stroja. Ventilator motora uvlači prašinu u kućište.** U slučaju prekomjernog nakupljanja metalne prašine to može uzrokovati električne opasnosti.

**Vodite računa o sigurnom položaju i vodoravnom postavljanju stroja.** Ako se stroj nagne tijekom rada, to može uzrokovati teške ozljede.

**Utičak stroja smije montirati samo elektrotehnički stručnjak.** Zaštitni vodič u mrežnoj utičnici mora biti povezan sa zaštitnim uzemljenjem električne mreže.

**Prilikom održavanja i servisiranja izvucite mrežni utikač!** Ako se stroj nenamjerno uključi, to može uzrokovati teške ozljede.

**Zatražite primjereno redovito provjeravanje električne sigurnost stroja u skladu sa zakonskim propisima.** Kod neprovjerenih strojeva postoji opasnost od električnog udara!

**Prije prvog stavljanja u pogon provjerite smjer vrtnje motora.** U slučaju neispravnog smjera vrtnje izradak se može izbaciti i uzrokovati nesreće. Smjer vrtnje smije mijenjati samo elektrotehnički stručnjak.

**Prilikom uključivanja stroja vi ili nitko drugi ne smijete stojati neposredno pored brusne trake.** Brusna traka može puknuti i uzrokovati teške ozljede.

### Manipuliranje sa opasnom prašinom

Kod materijala na kojima kod rezanja sa ovim alatom nastaje prašina koja može biti opasna.

Dodirivanje ili udisanje nekih vrsta prašine, npr. od azbesta i materijala sa sadržajem azbesta, premaza sa sadržajem olova, metala, nekih vrsta drva, minerala, čestica silikata od materijala sa sadržajem kamena, razrjeđivača boje, zaštitnih sredstava za drvo, Antifouling za vodene alate, kod nekih osoba može prouzročiti alergijske reakcije i/ili oboljenja dišnih organa, rak, reproduktivne poteškoće. Opasnost od udisanja prašine ovisi od izlaganja prašini. Koristite usisavanje prilagođeno nastaloj prašini, kao i osobna zaštitna sredstva i osigurajte dobro provjetranje radnog mjesta. Obradu materijala sa sadržajem azbesta prepustite samo stručnim osobama.

Drvena prašina i prašina od lakih metala, zagrijane prašine od brušenja i kemijskih tvari, pod nepovoljnim uvjetima mogu se same zapaliti i prouzročiti eksploziju. Izbjegavajte iskrenje u smjeru spremnika sa prašinom, kao i pregrijavanje električnog alata i izratka, pravovremeno ispraznite spremnik za prašinu, pridržavajte se uputa za obradu od proizvođača materijala, kao i propisa za obradu materijala u vašoj zemlji.

### Pregled.

- 1 Zvezdasti vijak, namještanje kretanja trake
- 2 Zaštitni pokrov, gornji
- 3 Vijak za namještanje, oslonac za površinsko brušenje
- 4 Zvezdasti vijak, gornji zaštitni pokrov
- 5 Graničnik
- 6 Krilati vijci, štitnik protiv iskara
- 7 Štitnik protiv iskrenja
- 8 Brusni oslonac
- 9 Vijak za brusni oslonac
- 10 Zvezdasti vijak, prednji zaštitni pokrov
- 11 Stezna poluga
- 12 Tipka za sigurnosno isključivanje
- 13 Otvori za hlađenje
- 14 Prekidač za uključivanje/isključivanje
- 15 Kontaktni disk
- 16 Oslonac za površinsko brušenje
- 17 Pogonski disk
- 18 Bočni poklopac
- 19 Vijak za bočni poklopac

20 Nastavak za usisavanje prašine

21 Obavijesna pločica

22 Pritezno vijci postolja, radni stol

23 Zvezdasti vijak, gornji poklopac i bočni poklopac

### Upute za montažu (Slika 6).

Pričvrstite stroj na postolje tvrtke Fein GIXS ili GIXBE (vidi upute za montažu) ili na radni stol s pomoću prikladnih vijaka (22).

Pričvrstite postolje ili radni stol s pomoću prikladnih usadnica/vijčanih spojeva na pod.

Sva učvršćenja moraju apsorbirati sile koje nastaju prilikom rada.

Neispravna montaža može uzrokovati da se postolje ili radni stol nagnu ili da se stroj tijekom radnog procesa odvoji od postolja ili radnog stola i uzrokuje teške nesreće.

### Električno priključivanje

⚠ Električni priključak na mjestu montaže mora izvesti elektrotehnički stručnjak.

**Pridržavajte se mrežnog napona:** Mrežni napon i frekvencija izvora napona moraju se podudarati s informacijama na označnoj pločici stroja.

Prije prvog stavljanja u pogon provjerite smjer vrtnje motora. Smjer vrtnje smije mijenjati samo elektrotehnički stručnjak.

### Namještanja.

⚠ **Prije svih radova na stroju izvucite mrežni utikač iz utičnice.**

#### Namještanje štitnika protiv iskara (7).

Otpustite oba krilata vijka (6) i namjestite štitnik protiv iskara (7) tako da se što više pokrije brusna traka.

Ponovno pritegnite oba krilata vijka.

#### Namještanje brusnog oslonca (8) (Slika 1).

Otpustite zvezdasti vijak (11) i namjestite rascjep od maks. 2 mm.

Ponovno pritegnite zvezdasti vijak.

#### Namještanje oslonca za površinsko brušenje (16).

Prilikom površinskog brušenja oslonac za površinskog brušenje (16) mora biti poravan paralelno s brusnom trakom i mora je dodirivati po cijeloj površini.

Otpustite vijke (4)/(10)/(23) i demontirajte gornji i prednji zaštitni pokrov.

Otpustite vijak (19)/(23) i preklopite bočni poklopac (18) prema dolje.

Otpustite vijke (3) i namjestite procjep između graničnika (5) i oslonca za površinsko brušenje (16). Procjep smije iznositi **maksimalno 2 mm!** (Slika 2)

Ponovno pritegnite vijke (3).

Zatvorite bočni poklopac (18) i ponovno pritegnite vijak (19)/(23).

Ponovno stavite gornji i prednji zaštitni pokrov, a zatim ponovno pritegnite vijke (4)/(10).

## Namještanje kretanja trake.

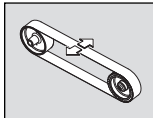

Uključite stroj samo **nakratko** i provjerite kretanje trake.  
Namjestite centralno kretanje trake zvjezdastim vijkom (1) ako se brusna traka kreće nadesno ili nalijevo.

Ako kretanje trake nije moguće namjestiti centralno: Očistite pogonski disk (17) i kontaktni disk (15) stlačenim zrakom.

Provjerite istrošenost, deformiranost i pohabanost pogonske i kontaktnog diska. Odmah zatražite zamjenu oštećenih dijelova!

## Zamjena brusne trake.

**⚠ Prije svih radova na stroju izvucite mrežni utikač iz utičnice.**

Otpustite vijak (19)/(23) i preklopite bočni poklopac (18) prema dolje.

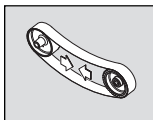

Zakrenite polugu (11) prema gore kako biste rasteretili steznu napravu. Skinite staru brusnu traku.

Prije polaganja nove brusne trake obratite pozornost na informaciju o smjeru kretanja na tlačnoj strani

brusne trake! On se mora podudarati sa smjerom vrtnje pogonskog kotača.

Istodobno položite brusnu traku na pogonski disk (17) i kontaktni disk (15).

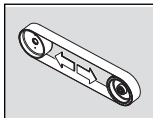

Zakrenite polugu (11) prema dolje kako biste stegnuli brusnu traku. Zatvorite bočni poklopac (18) i ponovno pritegnite vijak (19)/(23).

Provjerite rascjep brusnog oslonca.

Uključite stroj i namjestite kretanje trake.

## Upute za rad.

### Uključivanje:

Deblokirajte i rasklopite tipku za sigurnosno isključivanje (12). Pritisnite tipku „I“ (14).

### Isključivanje:

Sklopite tipku za sigurnosno isključivanje (12). Pritisnite tipku „0“ (14).

**⚠** Stroj nakon isključivanja nastavlja raditi još cca 50 sekunda.

### Tipka za sigurnosno isključivanje:

U slučaju opasnosti pritisnite crvenu tipku za sigurnosno isključivanje kako biste isključili stroj.

### Osigurač protiv preopterećenja.

U slučaju velikog opterećenja tijekom duljeg razdoblja stroj će se isključiti. Nakon cca 15 minuta hlađenja stroj je ponovno spreman za uporabu.

### Kontaktno brušenje (slike 3+4).

Uvjerite se u to da je zvjezdasti vijak (11) pritegnut. Pobrinite se za to da je gornji zaštitni pokrov (2) osiguran zvjezdastim vijkom (4)/(23) i da je bočni poklopac (18) zatvoren.

Provjerite rascjep brusnog oslonca.

Provjerite položaj oslonca za površinsko brušenje (16). Vijci (3) moraju biti u donjem položaju.

Provjerite je li štitičnik protiv iskara (7) ispravno namješten i pritegnut.

Uključite stroj i provjerite kretanje trake.

Položite izradak čvrsto na brusni oslonac.

Vodite izradak objema rukama ili ga fiksirajte u spravi.

### Površinsko brušenje (Slika 5)

Otpustite zvjezdaste vijke (4)/(23) i demontirajte gornji zaštitni pokrov (2).

Pobrinite se za to da je procjep ispravno namješten. (Slika 2)

Uključite stroj i provjerite kretanje trake.

Vodite izradak objema rukama i nakon radnog procesa uzmite ga tako da ga podignete.

### Usisna naprava

Preporučujemo uporabu usisne naprave.

Stroj je s pomoću nastavka (20) moguće priključiti na usisnu napravu.

## Vrijednosti emisije buke.

	Prazan hod	Brušenje
Izmjerena A-vrednovana razina emisije zvučnog tlaka na radnom mjestu $L_{pA}$ (re 20 $\mu$ Pa), u decibelima	81	91
Nesigurnost $K_{pA}$ , u decibelima	4	4
Izmjerena A-vrednovana razina zvučne snage $L_{wA}$ (re 1 pW), u decibelima	91	100
Nesigurnost $K_{wA}$ , u decibelima	2,5	2,5
<b>Radni uvjeti</b>		
Brzina vrtnje (o/min)	3 000	3 000
Materijal	–	ST 37
Dimenzije	–	8 x 40
Brusna traka		GRIT by Fein 36Z
	–	

NAPOMENA: Zbroj izmjerene vrijednosti emisije i pripadajuće nesigurnosti predstavlja gornju granicu vrijednosti koje se mogu pojaviti prilikom mjerenja.



Rabite štitičnik sluha!

Izmjerene vrijednosti utvrđene prema odgovarajućoj normi proizvođa (vidi posljednju stranicu ovog priručnika za uporabu).

## Održavanje i servisiranje.

 Servisiranje smije obavljati samo stručno osoblje u skladu s važećim propisima.

Za servisiranje preporučujemo servisnu službu tvrtke FEIN, ovlaštene radionice tvrtke FEIN i distributere tvrtke FEIN.

Proizvode koji su došli u kontakt s azbestom nije dopušteno dati na popravak. Zbrinite proizvode onečišćene azbestom u skladu s važećim nacionalnim propisima o zbrinjavanju azbestnog otpada.

Ako je priključni kabel električnog alata oštećen, mora ga zamijeniti proizvođač ili njegov distributer.

Ako bi naljepnica bila istrošena s nečitljivim tekstom, na električnom alatu je zamijenite novom.

Najnoviji popis rezervnih dijelova ovog električnog alata možete naći na internetu, na adresi [www.fein.com](http://www.fein.com).

Koristite samo originalne rezervne dijelove.

Redovito obavljajte sljedeće radove održavanja:

 Ispušite otvore za rashladni zrak (**13**) na kućištu motora i označenim mjestima stlačenim zrakom (vidi obavijesnu pločicu (**21**)).

 Svakodnevno uljite stroj uljem za strojeve na označenim mjestima (vidi obavijesnu pločicu (**21**)).

Prilikom svake zamjene brusne trake provjerite istrošenost i oštećenost pogonskog diska (**17**) i kontaktnog diska (**15**). Zatražite zamjenu oštećenih dijelova.

**Sljedeće dijelove možete prema potrebi sami zamijeniti:**

Brusna traka, štitnik protiv iskara

## Jamstvo.

Jamstvo za proizvod vrijedi prema zakonskim propisima u zemlji korisnika električnog alata. Tvrtka FEIN daje jamstvo prema FEIN izjavi proizvođača o jamstvu.

U opsegu isporuke stroja može biti sadržan i samo dio pribora opisanog ili prikazanog u ovom priručniku za uporabu.

## Izjava o usklađenosti.

**CE izjava** vrijedi samo za države članice Europske unije i EFTA-e (Europske udruge za slobodnu trgovinu) i samo za proizvode namijenjene tržištu EU-a ili EFTA-e. Nakon stavljanja proizvoda na tržište EU-a prestaje vrijediti znak UKCA.

**UKCA izjava** vrijedi samo za britansko tržište (Engleska, Wales i Škotska) i samo za proizvode namijenjene britanskom tržištu. Nakon stavljanja proizvoda na britansko tržište prestaje vrijediti znak CE.

Tvrtka FEIN izjavljuje uz punu odgovornost da ovaj proizvod prikazan na zadnjoj stranici ovih uputa za rukovanje odgovara navedenim važećim propisima.

Tehnička dokumentacija se može zatražiti od:

C. & E. Fein GmbH

Hans-Fein-Straße 81

73529 Schwäbisch Gmünd-Bargau, Germany

## Zaštita okoliša, zbrinjavanje u otpad.











Ambalažne materijale, neuporabive strojeve i pribor odnesite na ekološko recikliranje.

## Spojne sheme.

<b>Tip</b>	<b>GI100</b>	<b>Stranica 182</b>
<b>Tip</b>	<b>GI100 EF</b>	<b>Stranica 183</b>
<b>Tip</b>	<b>GI1002V</b>	<b>Stranica 184</b>

**Перевод оригинального руководства по эксплуатации.****Использованные условные обозначения, сокращения и понятия.**

Используемые в настоящем руководстве и, возможно, также и на машине символы служат для того, чтобы обратить Ваше внимание на возможные опасности при работе с настоящей машиной.

Символическое изображение, условный знак	Пояснение
	Не касайтесь вращающихся деталей машины.
	Соблюдайте указания, содержащиеся в тексте и на рисунке рядом!
	Обязательно прочтите прилагаемые документы, такие как руководство по эксплуатации и общие инструкции по безопасности.
	Перед этим рабочим процессом извлеките вилку из штепсельной розетки сети. В противном случае возникает опасность получения травм из-за непреднамеренного включения машины.
	При работе использовать средства защиты глаз.
	При работе использовать средства защиты органов слуха.
	Используйте в работе средства защиты от пыли.
	Защищайте при работе руки.
	Предупреждение об опасности.
CE	Подтверждает соответствие электроинструмента директивам Европейского Сообщества.
UK CA	Подтверждение соответствия электроинструмента положениям директив Великобритании (Англии, Уэльса, Шотландии).
	Отработавшие свой ресурс машины и другие электротехнические и электрические изделия следует собирать отдельно и сдавать на экологически чистую переработку.
3~	Вид электропитания: трехфазный переменный ток
1~	Вид электропитания: однофазный переменный ток
	Включение
	Выключение
	Направление вращения
	Изделие с базовой изоляцией и открытыми токопроводящими деталями, дополнительно подключенными к заземляющему проводу.
	Действительно только для Китая: Длительность экологической безопасности при нормальных условиях эксплуатации изделия составляет 10 лет.
(**)	может содержать цифры или буквы
(Ax - Zx)	Обозначение для внутренних целей



Условный знак	Единица измерения, международное обозначение	Единица измерения, русское обозначение	Пояснение
$v_0$	m/s	м/с	Скорость абразивной ленты
$n$	/min, min <sup>-1</sup> , rpm, r/min	/мин	Число оборотов холостого хода
$P_f$	W	Вт	Потребляемая мощность
$U$	V	В	Номинальное напряжение
$f$	Hz	Гц	Частота питающей сети
$l_1$	mm	мм	Длина абразивной ленты
$l_2$	mm	мм	Ширина абразивной ленты
	kg	кг	Вес согласно ЕРТА-Procedure 01
	m, s, kg, A, mm, V, W, Hz, N, °C, dB, min, m/s <sup>2</sup>	м, с, кг, А, мм, В, Вт, Гц, Н, °С, дБ, мин, м/с <sup>2</sup>	Основные и производные единицы измерения Международной системы единиц СИ.

## Для Вашей безопасности.



Не применяйте настоящую машину, предварительно не изучив основательно и полностью не усвоив данное руководство и содержащиеся в нем изображения, спецификации и правила по технике безопасности.

Соблюдайте также действующие национальные предписания по электробезопасности и охране труда (в Германии: BGV A2, BGR 500).

Несоблюдение указаний по технике безопасности, прописанных в указанной документации, может привести к поражению электрическим током, пожару и/или серьезным травмам.

Храните это руководство по эксплуатации для дальнейшего использования и прилагайте его к машине при передаче машины в пользование или продаже.

### Назначение машины.

Машина для шлифования металлических материалов при использовании в закрытых помещениях с допущенными фирмой FEIN шлифовальными лентами и принадлежностями.

### Специальные указания по технике безопасности.

**Применяйте средства индивидуальной защиты. В зависимости от выполняемой работы применяйте защитный щиток для лица, защитное средство для глаз или защитные очки. Насколько уместно, применяйте противопылевой респиратор, средства защиты органов слуха, защитные перчатки или специальный фартук, которые защищают Вас от абразивных частиц и частиц материала.** Глаза должны быть защищены от летящих в воздухе посторонних частиц, которые могут образовываться при выполнении различных работ. Противопылевой респиратор или защитная маска органов дыхания должны задерживать образующуюся при работе пыль. Продолжительное воздействие сильного шума может привести к потере слуха.

**Не носите во время работы просторную одежду, украшения и не оставляйте длинные волосы распущенными.** Незакрепленные предметы могут, несмотря на защитные приспособления, попасть в движущиеся детали, что чревато травмами.

**Не используйте изношенные, надорванные или сильно поврежденные абразивные ленты. Аккуратно обращайтесь с абразивными лентами и храните их в соответствии с указаниями производителя. Не изгибайте абразивные ленты!** Поврежденные абразивные ленты могут порваться, вылететь и стать причиной травм.

**Используйте только шлифовальные ленты и прочие принадлежности, специально разработанные или разрешенные для применения изготовителем.** Сама по себе возможность установки шлифовальной ленты или принадлежности на данную машину не гарантирует безопасную эксплуатацию.

**Всегда используйте имеющиеся на машине защитные устройства. Защитные устройства должны быть надежно закреплены на машине для достижения наибольшей степени безопасности.** Защитные устройства должны защищать пользователя от разлетающихся абразивных частиц и случайного прикосновения к абразивной ленте.

**Внимание: опасность пожара или взрыва! При шлифовании металлов (напр., алюминия или магния) образуется пыль, которая может быть горючей или взрывоопасной. Не работайте с машиной вблизи горючих материалов.** Искры могут воспламенить такие материалы.

**Следите за тем, чтобы другие лица не подвергались опасности вследствие разлетающихся искр.** Удаляйте горючие материалы, находящиеся поблизости. При шлифовании металлов разлетаются искры.

**Следите за тем, чтобы все люди находились на безопасном расстоянии от рабочего участка. Каждый человек в пределах рабочего участка должен иметь средства индивидуальной защиты.**

Осколки детали или разорванных рабочих инструментов могут отлететь в сторону и стать причиной травм также и за пределами непосредственного рабочего участка.

**Заготовка должна всегда надежно лежать на опоре и прилегать к упору. Запрещается обрабатывать небольшие или тонкие заготовки.** От плохо закрепленной заготовки исходит опасность травм.

**Обрабатываемая поверхность может очень сильно нагреваться.** Не прикасайтесь к ней рукой.



**Никогда не прикасайтесь к движущейся абразивной ленте.** Существует опасность травм.

**При возникновении опасности немедленно нажмите защитный выключатель.** После этого машина вращается на выбеге еще около 50 секунд.

**Регулярно очищайте вентиляционные отверстия машины. Вентилятор двигателя затягивает пыль в корпус.** При чрезмерном скоплении металлической пыли может возникнуть опасность несчастных случаев в результате воздействия электричества.

**Обеспечивайте надежное горизонтальное положение машины.** Опрокидывание машины во время работы может привести к тяжелым травмам.

**Сетевую вилку машины разрешается монтировать только квалифицированным электриком.** Заземляющий провод розетки должен быть соединен с защитным заземлением электросети.

**Перед выполнением работ по техническому обслуживанию обязательно извлеките сетевую вилку!** Включенная по неосторожности машина может причинить тяжелые травмы.

**Регулярно отдавайте машину на проверку электробезопасности в соответствии с законодательными предписаниями.** Непроверенная машина является источником опасности поражения электрическим током!

**Перед первым запуском в эксплуатацию проверьте направление вращения двигателя.** При неправильном направлении вращения заготовка может быть отброшена, что может стать причиной несчастных случаев. Направление вращения разрешено менять только квалифицированным электриком.

**Никогда не становитесь сами и не позволяйте другим лицам становиться в непосредственной близости к движущейся шлифовальной ленте включенной машины.** Шлифовальная лента может разорваться и привести к тяжелым травмам.

### **Обращение с опасной пылью**

При работах со снятием материала с использованием данного инструмента образуется пыль, которая может представлять собой

Контакт с некоторыми видами пыли или вдыхание некоторых видов пыли как, напр., асбеста и асбестосодержащих материалов, свинцовосодержащих лакокрасочных покрытий, металлов, некоторых видов древесины, минералов, каменных материалов с содержанием силикатов, растворителей красок, средств защиты древесины, средств защиты судов от обрастания, может вызывать у людей аллергические реакции и/или стать причиной заболеваний дыхательных путей, рака, а также отрицательно сказаться на репродуктивности. Степень риска при вдыхании пыли зависит от экспозиционной дозы.

Используйте соответствующее данному виду пыли пылеотсасывающее устройство и индивидуальные средства защиты и хорошо проветривайте рабочее место. Поручайте обработку содержащего асбест материала только специалистам.

Древесная пыль и пыль легких металлов, горячие смеси абразивной пыли и химических веществ могут самовоспламениться при неблагоприятных условиях или стать причиной взрыва. Избегайте искрения в сторону контейнера для пыли, перегрева электроинструмента и шлифуемого материала, своевременно опорожняйте контейнер для пыли, соблюдайте указания производителя материала по обработке, а также действующие в Вашей стране указания для обрабатываемых материалов.

### **Краткий обзор.**

- 1 Винт со звездообразной ручкой, юстировка хода ленты
- 2 Защитная крышка, верхняя
- 3 Регулировочный винт, опорная пластина для плоского шлифования
- 4 Винт со звездообразной ручкой, верхняя защитная крышка
- 5 Упор
- 6 Барашковые винты, защита от искр
- 7 Защита от искр
- 8 Шлифовальная опора
- 9 Винт для шлифовальной опоры
- 10 Винт со звездообразной ручкой, передняя защитная крышка
- 11 Зажимной рычаг
- 12 Защитный выключатель
- 13 Вентиляционные прорезы
- 14 Выключатель
- 15 Контактный диск
- 16 Опорная пластина для плоского шлифования
- 17 Приводной диск
- 18 Боковая крышка
- 19 Винт для боковой крышки
- 20 Патрубок для отсасывания пыли
- 21 Информационная табличка
- 22 Крепежные винты подставка, верстак
- 23 Винт со звездообразной ручкой, крышка сверху и боковая крышка

## Указания по монтажу (рис. 6).

Закрепите машину на подставке Fein G1XS или G1XBE (см. Указания по монтажу) или на верстаке при помощи соответствующих винтов (22).

Закрепите подставку или верстак к полу при помощи соответствующего дюбельного/винтового соединения.

Все крепления должны быть достаточными для возникающих при работе сил.

Неправильный монтаж может привести к опрокидыванию верстака или отсоединению машины от подставки или верстака во время работы, что чревато серьезными несчастными случаями.

## Электрическое подключение

**!** Электроподключение со стороны заказчика должно быть выполнено квалифицированным электриком.

**Следите за сетевым напряжением:** Напряжение питания и частота источника электропитания должны совпадать с данными на паспортной табличке машины.

Перед первым запуском в эксплуатацию проверьте направление вращения двигателя. Направление вращения разрешено менять только квалифицированным электрикам.

## Настройки.

**!** **Перед любыми манипуляциями с машиной извлекайте сетевую вилку из розетки.**

### Настройка защиты от искр (7).

Отпустите оба барашковых винта (6) и настройте защиту от искр (7) так, чтобы шлифовальная лента была максимально закрыта.

Снова крепко затяните оба барашковых винта.

### Настройка шлифовальной опоры (8) (рис. 1).

Отпустите винт со звездообразной ручкой (9) и настройте ширину зазора **макс. на 2 мм**.

Снова крепко затяните винт со звездообразной ручкой.

### Настройте опорную пластину для плоского шлифования (16).

При плоском шлифовании опорная пластина для плоского шлифования (16) должна быть направлена параллельно шлифовальной ленте и должна касаться всей поверхности.

Отпустите винты (4)/(10)/(23) и снимите верхнюю и переднюю защитную крышку.

Отпустите винт (19)/(23) и опустите боковую крышку (18) вниз.

Отпустите винты (3) и настройте ширину зазора между упором (5) и опорной пластиной для плоского шлифования (16). Зазор должен составлять **максимум 2 мм!** (рис. 2)

Снова туго затяните винты (3).

Закройте боковую крышку (18) и снова крепко затяните винт (19)/(23).

Установите верхнюю и нижнюю защитную крышку на место и снова туго затяните винты (4)/(10).

## Юстировка хода ленты.

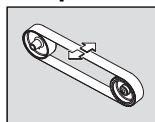

**Коротко** включите машину и проверьте ход ленты.

Выполните юстировку хода ленты винтом со звездообразной ручкой (1) так, чтобы шлифовальная лента шла

посередине, если она отклоняется вправо или влево.

Если ход ленты не удастся установить так, чтобы она шла посередине:

Очистите приводной диск (17) и контактный диск (15) сжатым воздухом.

Проверяйте приводной диск и контактный диск на наличие износа, деформации и истирания.

Немедленно заменяйте поврежденные детали!

## Смена шлифовальной ленты.



**Перед любыми манипуляциями с машиной извлекайте сетевую вилку из розетки.**

Отпустите винт (19)/(23) и опустите боковую крышку (18) вниз.

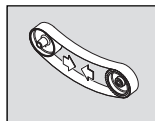

Отведите рычаг (11) вверх, чтобы разгрузить натяжное устройство.

Снимите старую шлифовальную ленту.

Перед укладыванием новой шлифовальной ленты

соблюдайте направление хода, указанное с тыльной стороны шлифовальной ленты! Ее ход должен соответствовать направлению движения приводного ролика.

Уложите шлифовальную ленту одновременно на приводной диск (17) и контактный диск (15).

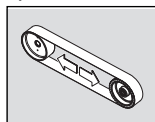

Отведите рычаг (11) вниз, чтобы зажать шлифовальную ленту.

Закройте боковую крышку (18) и снова крепко затяните винт (19)/(23).

Проверьте ширину зазора шлифовальной опоры. Включите машину и выполните юстировку хода ленты.

## Инструкции по эксплуатации.

### Включение:

Разблокируйте и раскройте защитный выключатель (12). Нажмите кнопку «Ф» (14).

### Выключение:

Раскройте защитный выключатель (12). Нажмите кнопку «0» (14).



После выключения машина вращается на выбеге еще около 50 секунд.

### Защитный выключатель:

В опасных ситуациях нажмите красный защитный выключатель, чтобы выключить машину.

## Защита от перегрузки

При непрерывной высокой нагрузке на протяжении длительного отрезка времени машина отключается. По истечении периода охлаждения, занимающего ок. 15 минут, машина снова готова к работе.

### Контактное шлифование (рис. 3+4).

Убедитесь в том, что винт со звездообразной ручкой (9) туго затянут.

Убедитесь в том, что верхняя защитная крышка (2) закреплена винтом со звездообразной ручкой (4)/(23) и боковая крышка (18) закрыта.

Проверьте ширину зазора шлифовальной опоры.

Проверьте положение опорной пластины для плоского шлифования (16). Винты (3) должны находиться в нижнем положении.

Убедитесь, что защита от искр (7) правильно настроена и туго затянута.

Включите машину и проверьте ход ленты.

Туго прижмите заготовку к шлифовальной опоре.

Ведите заготовку двумя руками или зафиксируйте ее в приспособлении.

### Плоское шлифование (рис. 5)

Отпустите винты со звездообразной ручкой (4)/(23) и снимите верхнюю защитную крышку (2).

Убедитесь в том, что ширина зазора установлена правильно. (рис. 2)

Включите машину и проверьте ход ленты.

Ведите заготовку двумя руками и по окончании процедуры поднимайте ее вверх.

### Пылеудаляющее устройство

Рекомендуем применять пылеудаляющее устройство.

При помощи патрубка (20) машину можно подключать к вытяжному устройству.

## Значения создаваемых шумов.

	Холостой ход	Шлифование
Измеренный A-взвешенный уровень звукового давления на рабочем месте $L_{pA}$ (отн. 20 мкПа), децибел	81	91
Погрешность $K_{pA}$ , децибел	4	4
Измеренный A-взвешенный уровень звуковой мощности $L_{WA}$ (отн. 1 пВт), децибел	91	100
Погрешность $K_{WA}$ , децибел	2,5	2,5

## Холостой ход Шлифование

### Условия эксплуатации

Число оборотов (/мин.)	3000	3000
Материал	–	ST 37
Размеры	–	8 x 40
Шлифовальная лента	–	GRIT Fein 36Z

**ПРИМЕЧАНИЕ:** Сумма измеренного значения и соответствующей погрешности представляет собой верхний предел значения, которое может быть получено в результате измерений.

 Используйте средства защиты органов слуха!

Результаты измерений получены в соответствии с применимыми к изделию нормами (см. последнюю страницу настоящего руководства по эксплуатации).

## Техобслуживание и сервисная служба.

 Ремонт разрешается выполнять только квалифицированному персоналу с соблюдением действующих предписаний.

Для ремонта рекомендуется отдел обслуживания FEIN, мастерские гарантийного ремонта FEIN и представительства FEIN.

Изделия, контактировавшие с асбестом, нельзя отдавать в ремонт. Утилизируйте загрязненные асбестом изделия в соответствии с действующими национальными предписаниями по утилизации отходов, содержащих асбест.

При повреждении шнура питания электроинструмента шнур должен заменить производитель или его представитель.

Обновляйте наклейки и предупреждения на электроинструменте в случае их старения или износа.

Актуальный список запчастей к этому электроинструменту Вы найдете в Интернете по адресу: [www.fein.com](http://www.fein.com).

Используйте только оригинальные запчасти.

Регулярно выполняйте следующие работы по обслуживанию:

 Продувайте сжатым воздухом вентиляционные отверстия (13) на корпусе двигателя и отмеченные места (см. информационную табличку (21)).

 Ежедневно смазывайте машину в указанных местах машинным маслом (см. информационную табличку (21)).

Каждый раз при замене абразивной ленты проверяйте приводной диск (17) и контактный диск (15) на предмет износа и повреждений. Заменяйте поврежденные детали.

**При необходимости Вы можете самостоятельно заменить следующие части:** абразивную ленту, защиту от искр

## **Обязательная гарантия и дополнительная гарантия изготовителя.**

Обязательная гарантия на изделие предоставляется в соответствии с законоположениями в стране пользователя. Сверх этого, FEIN предоставляет дополнительную гарантию в соответствии с гарантийным обязательством изготовителя FEIN.

Комплект поставки настоящей машины может не включать весь набор описанных или изображенных в этом руководстве по эксплуатации принадлежностей.

## **Декларация соответствия.**

**Декларация CE** действует только для стран Европейского союза и ЕАСТ (Европейской ассоциации свободной торговли) и только для изделий, предназначенных для рынка ЕС или ЕАСТ. После ввода изделия в оборот на рынке ЕС знак UKCA становится недействительным.

**Декларация UKCA** действует только для рынка Великобритании (Англии, Уэльса и Шотландии) и только для изделий, предназначенных для рынка Великобритании. После ввода изделия в оборот на рынке Великобритании знак CE становится недействительным.

С исключительной ответственностью фирма FEIN заявляет, что настоящее изделие соответствует нормативным документам, приведенным на последней странице настоящего руководства по эксплуатации.

Техническая документация:

C. & E. Fein GmbH

Hans-Fein-Straße 81

73529 Schwäbisch Gmünd-Bargau, Germany

## **Охрана окружающей среды, утилизация.**

Упаковку, пришедшие в негодность машины и принадлежности следует утилизировать экологически чистым образом.

## **Схемы соединений.**

Тип **GI100** Стр. **182**

















Тип **GI100 EF** Стр. **183**

Тип **GI1002V** Стр. **184**

## Переклад оригінальної інструкції з експлуатації.

## Використані символи, скорочення та поняття.

Застосовані у цій інструкції та, можливо, на машині також символи призначені для того, щоб привернути увагу до небезпек, які можуть існувати під час роботи з цією машиною.

Символ, позначка	Пояснення
	Не торкайтеся деталей електроінструмента, що обертаються.
	Дотримуйтеся інструкцій, які містяться в тексті та на малюнку поруч!
	Обов'язково прочитайте додані документи, напр., інструкцію з експлуатації та загальні вказівки з техніки безпеки.
	Перед виконанням цієї робочої операції витягніть штепсель з розетки. Інакше виникне небезпека поранення внаслідок ненавмисного запуску електроінструмента.
	Під час роботи одягайте захисні окуляри.
	Під час роботи одягайте навушники.
	Під час роботи використовуйте засоби захисту від пилу.
	Під час роботи захищайте руки.
	Попередження про небезпеку
	Підтвердження відповідності електроінструменту положенням директив Європейського Співтовариства.
	Підтвердження відповідності електроінструмента положенням директив Великої Британії (Англії, Уельсу, Шотландії).
	Відпрацьовані електроінструменти та інші електротехнічні й електронні вироби треба здавати окремо й утилізувати в екологічно чистий спосіб.
3~	Вид електроживлення: трифазний змінний струм
1~	Вид електроживлення: однофазний змінний струм
	Увімкнення
	Вимкнення
	Напрямок обертання
	Виріб з базовою ізоляцією та відкритими струмопровідними деталями, які додатково під'єднані до захисного проводу.
	Дійсно лише для Китаю: Тривалість екологічної безпеки за нормальних умов експлуатації виробу складає 10 років.
(**)	може містити цифри або літери
(Ax - Zx)	Позначення для внутрішніх цілей

Позначка	Міжнародна одиниця	Національна одиниця	Пояснення
$v_0$	m/s	м/с	Швидкість абразивної стрічки
$n$	/min, min <sup>-1</sup> , rpm, r/min	/хвил.	Кількість обертів холостого ходу
$P_1$	W	Вт	Споживча потужність
$U$	V	В	Розрахункова напруга
$f$	Hz	Гц	Частота
$l_1$	mm	мм	Довжина абразивної стрічки
$l_2$	mm	мм	Ширина абразивної стрічки
	kg	кг	Вага відповідно до EPTA-Procedure 01
	m, s, kg, A, mm, V, W, Hz, N, °C, dB, min, m/s <sup>2</sup>	м, с, кг, А, мм, В, Вт, Гц, Н, °С, дБ, хвил., м/с <sup>2</sup>	Основні та похідні одиниці Міжнародної системи одиниць <b>SI</b> .

## Для Вашої безпеки.



Не використовуйте цей електроінструмент, не ознайомившись попередньо ретельно та повністю не засвоївши цю інструкцію з експлуатації, включаючи ілюстрації, специфікації та правила техніки безпеки.

Дотримуйтесь діючих національних та міжнародних приписів щодо електричної безпеки та охорони праці (у Німеччині: BGV A2, BGR 500). Недотримання вказівок з техніки безпеки у вказаних документах може призвести до ураження електричним струмом, пожежі і/або тяжких травм. Зберігайте цю інструкцію з експлуатації для подальшого використання та додавайте її до електроінструмента у разі його передачі в користування або продажу.

### Призначення електроінструмента.

Машина для шліфування металевих матеріалів у закритих приміщеннях допущеними компанією FEIN шліфувальними стрічками та приладам.

### Специфічні вказівки з техніки безпеки.

**Вдягайте особисте захисне спорядження. В залежності від виду робіт використовуйте захисну маску, захист для очей або захисні окуляри. За необхідністю вдягайте респіратор, навушники, захисні рукавиці або спеціальний фартух, щоб захистити себе від невеличких частинок, що утворюються під час шліфування, та частинок матеріалу.** Очі повинні бути захищені від відлетілих чужорідних тіл, що утворюються при різних видах робіт. Респіратор або маска повинні відфільтровувати пил, що утворюється під час роботи. При тривалій роботі при гучному шумі можна втратити слух.

**Не одягайте під час роботи просторий одяг, прикраси і не носіть довге волосся розпущеним.** Незакріплені предмети можуть, незважаючи на захисні пристрої, зачепитися за рухомі деталі і призвести до поранень.

**Не користуйтеся шліфувальними стрічками, що зносилися, надірвалися або сильно пошкоджені. Обережно поведіться з абразивними стрічками і зберігайте їх у відповідності до вказівок виробника. Не згинайте абразивні стрічки!** Пошкоджені абразивні стрічки можуть порватися, відлетіти і поранити людину.

**Не використовуйте шліфувальні стрічки або приладдя, які не були спеціально розроблені або дозволені виробником.** Сама лише можливість установки шліфувальної стрічки або приладдя на електроінструмент не є гарантією безпечної експлуатації.

**Завжди використовуйте розташовані на машині захисні пристрої. Захисні пристрої повинні бути надійно закріплені на машині для забезпечення максимальної безпеки.** Захисні пристрої призначені для захисту оператора від частинок, які розлітаються під час шліфування, і від ненавмисного контакту зі шліфувальною стрічкою.

**Увага: небезпека пожежі та вибуху!** Під час шліфування металів (напр., алюмінію або магнію) утворюється пил, який може бути пожежо- або вибухонебезпечним. Не користуйтеся електроінструментом поблизу горючих матеріалів. Такі матеріали можуть займатися від іскор.

**Слідкуйте за тим, щоб іскри не створювали небезпеку для інших людей.** Приберіть горючі матеріали, що знаходяться поблизу. Під час шліфування металів летять іскри.

**Слідкуйте за тим, щоб інші особи дотримувалися безпечної відстані від Вашої робочої зони. Кожен, хто заходить у робочу зону, повинен мати особисте захисне спорядження.** Уламки оброблюваного матеріалу або зламаних робочих інструментів можуть відлітати та спричинити тілесні ушкодження навіть за межами безпосередньої робочої зони.

**Заготовка повинна завжди надійно лежати на опори для шліфування і прилягати до упора. Занадто малі або тонкі заготовки обробляти не дозволяється.** Існує небезпека отримання травм через заготовку, що відлітає.

**Оброблювані поверхні можуть сильно нагріватися.** Не торкайтеся їх руками.



**Ніколи не торкайтеся шліфувальної стрічки, що рухається.** Існує небезпека травм.

**У небезпечній ситуації негайно натискайте на захисний вимикач.** Після цього вібіг електроінструмента складає до 50 секунд.

**Регулярно очищуйте вентиляційні отвори електроінструмента.** Вентилятор двигуна затягує пил в корпус. Сильне накопичення металевого пилю може призвести до електричної небезпеки.

**Слідкуйте за стійким положенням і горизонтальним розташуванням електроінструмента.** Перекидання електроінструмента під час роботи може спричинити тяжкі травми.

**Мережний штепсель електроінструмента дозволяється монтувати лише кваліфікованим електриком.** Заземлювальний кабель мережної розетки повинен бути під'єднаний до захисного заземлення електромережі.

**Під час технічного обслуговування і ремонту виймайте штепсель з розетки!** Ненавмисне вмикання електроінструмента може привести до важких травм.

**Регулярно віддавайте електроінструмент на перевірку згідно із законодавчими приписами.** Непереверіні електроінструменти створюють небезпеку ураження електричним струмом!

**Перед першим запуском в експлуатацію перевірте напрямок обертання двигуна.** У разі неправильного напрямку обертання заготовка може відлетіти і спричинити нещасні випадки. Напрямок обертання дозволяється змінювати лише кваліфікованому електрику.

**Під час увімкнення електроінструмента ніколи не ставайте самі і не дозволяйте іншим ставати безпосередньо біля шліфувальної стрічки.** Шліфувальна стрічка може порватися і спричинити тяжкі травми.

### **Поводження з небезпечним пилом**

Під час робіт із зніманням матеріалу з використанням даного інструменту утворюється пил, що може бути небезпечним.

Контакт з деякими видами пилю або вдихання деяких видів пилю, як напр., пилю від азбесту та матеріалів, що містять азбест, лакофарбових покриттів, що містять свинець, металу, деяких видів деревини, мінералів, кам'яних матеріалів із вмістом силікатів, розчинників фарб, засобів захисту деревини, засобів захисту суден від обростання, може викликати у людей алергічні реакції та/або стати причиною захворювань дихальних шляхів, раку, а також негативно позначитися на репродуктивності. Ступінь ризику при вдиханні пилю залежить від експозиційної дози. Використовуйте пиловідсмоктувальний пристрій, що відповідає даному виду пилю, особисте захисне спорядження та добре провітрюйте робоче місце. Доручайте обробку матеріалу, що містить азбест, лише фахівцям.

Деревний пил та пил легких металів, гарячі суміші абразивного пилю і хімічних речовин можуть за несприятливих умов самозайматися або стати причиною вибуху. Уникайте розлітання іскор в напрямку ємності для пилю, перегрівання електроприладу і матеріалу, що шліфується, своєчасно спорожнюйте ємність для пилю, дотримуйтеся вказівок виробника матеріалу та чинних у Вашій країні приписів щодо обробки матеріалу.

### **Короткий огляд.**

- 1 Гвинт із зіркоподібною ручкою, юстування ходу стрічки
- 2 Захисна кришка, верхня
- 3 Регулювальний гвинт, опорна пластина для плоского шліфування
- 4 Гвинт із зіркоподібною ручкою, верхня захисна кришка
- 5 Упор
- 6 Гвинти-баранчики, захист від іскор
- 7 Захист від іскор
- 8 Опора для шліфування
- 9 Гвинт для шліфувальної опори
- 10 Гвинт із зіркоподібною ручкою, передня захисна кришка
- 11 Затискний важіль
- 12 Захисний вимикач
- 13 Вентиляційні щілини
- 14 Вимикач
- 15 Контактний диск
- 16 Опорна пластина для плоского шліфування
- 17 Приводний шків
- 18 Бокова кришка
- 19 Гвинт для бокової кришки
- 20 Штуцер для пиловідсмоктування
- 21 Табличка із вказівкою
- 22 Кріпильні гвинти підставки, верстат
- 23 Гвинт із зіркоподібною ручкою, верхня кришка і бокова кришки

### **Інструкція з монтажу (мал. 6).**

Закріпіть електроінструмент на підставці Fein GIXS або GIXBE (див. інструкцію з монтажу) або на верстаті відповідними гвинтами (22).

Прикріпіть підставку або верстат до підлоги за допомогою відповідного дюбельного/гвинтового з'єднання.

Усі кріплення повинні бути достатніми для зусиль, які виникають під час роботи.

Неправильний монтаж може призвести до перекидання підставки або верстата або до від'єднання електроінструмента від підставки або верстата, що може спричинити тяжкі нещасні випадки.



## Електропідключення.

**!** Електропідключення на стороні замовника повинен здійснювати кваліфікований електрик.

**Зважайте на напругу у мережі:** Напруга і частота джерела живлення повинні відповідати даним, що вказані паспортній таблиці електроінструмента. Перед першим запуском в експлуатацію перевірте напрямок обертання двигуна. Напрямок обертання дозволяється змінювати лише кваліфікованому електрику.

## Налаштування.

**!** Перед будь-якими маніпуляціями з електроінструментом витягайте штепсель з розетки.

### Налаштування захист від іскор (7).

Відпустіть обидва гвинти-баранчики (6) і налаштуйте захист від іскор (7) так, щоб шліфувальна стрічна була закрита якомога більше. Знову міцно затягніть обидва гвинти-баранчики.

### Налаштування опори для шліфування (8) (мал. 1).

Відпустіть гвинт із зіркоподібною ручкою (11) і налаштуйте ширину проміжку, яка складає **макс. 2 мм**.

Знову міцно затягніть гвинт із зіркоподібною ручкою.

### Налаштування опорної пластини для плоского шліфування (16).

Під час плоского шліфування опорна пластина для плоского шліфування (16) повинна бути розташована паралельно до шліфувальної стрічки і торкатися її по всій площині.

Відпустіть гвинти (4)/(10)/(23) і зніміть верхню і передню захисну кришку.

Відпустіть гвинт (19)/(23) і опустіть бокову кришку (18) донизу.

Відпустіть гвинти (3) і налаштуйте ширину проміжку між упором (5) і опорною пластиною для плоского шліфування (16). Ширина проміжку повинна складати **максимум 2 мм!** (мал. 2)

Знову міцно затягніть гвинти (3).

Закрийте бокову кришку (18) і знову міцно затягніть гвинт (19)/(23).

Установіть верхню і передню захисну кришку на місце і знову міцно затягніть гвинти (4)/(10).

### Юстирування руху стрічки.

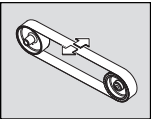

Увімкніть машину лише на **короткий час** і перевірте хід стрічки.

Якщо шліфувальна стрічка відхиляється праворуч або ліворуч, виконайте юстирування

ходу стрічки за допомогою гвинта із зіркоподібною ручкою (1) так, щоб стрічка рухалася посередині.

Якщо налаштувати хід стрічки посередині не вдається:

Очистіть приводний шків (17) і контактний диск (15) стиснутом повітрям.

Перевірте приводний шків і контактний диск на наявність зношення, деформації або спрацювання. Негайно замінійте пошкоджені деталі!

## Заміна шліфувальної стрічки.

**!** Перед будь-якими маніпуляціями з електроінструментом витягайте штепсель з розетки.

Відпустіть гвинт (19)/(23) і опустіть бокову кришку (18) донизу.

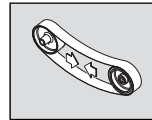

Підніміть важіль (11) догори, щоб послабити затискний пристрій. Зніміть стару шліфувальну стрічку.

Перед прокладанням нової шліфувальної стрічки слідкуйте за напрямком руху, вказаним на оборотному боці шліфувальної стрічки! Напрямок руху стрічки повинен відповідати напрямку обертання приводного ролика.

Укладайте шліфувальну стрічку одночасно на приводний шків (17) і на контактний диск (15).

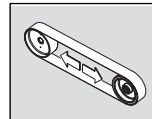

Опустіть важіль (11) донизу, щоб затиснути шліфувальну стрічку. Закрийте бокову кришку (18) і знову міцно затягніть гвинт (19)/(23).

Перевірте ширину проміжку опори для шліфування.

Увімкніть машину і виконайте юстирування руху стрічки.

## Вказівки щодо експлуатації.

### Вмикання:

Розблокуйте і розкрийте захисний вимикач (12). Натисніть кнопку «F» (14).

### Вимкнення:

Розкрийте захисний вимикач (12). Натисніть кнопку «0» (14).

**!** Після вимкнення вибіг електроінструмента складає прибл. 50 с.

### Захисний вимикач:

У небезпечних ситуаціях натискайте на червоний захисний вимикач, щоб зупинити електроінструмент.

### Захист від перевантаження.

У разі безперервного високого навантаження протягом тривалого часу електроінструмент вимикається. Після періоду охолодження, який складає прибл. 15 хвилин, електроінструмент знову готовий до роботи.

### Контактне шліфування (мал. 3 +4).

Переконайтеся у тому, що гвинт із зіркоподібною ручкою (11) міцно затягнений.

Переконайтеся у тому, що верхня захисна кришка (2) закріплена за допомогою гвинта із зіркоподібною ручкою (4)/(23) і бокова кришка (18) закрита.

Перевірте ширину проміжку опори для шліфування.

Перевірте положення опорної пластини для плаского шліфування (16). Гвинти (3) повинні знаходитися у нижньому положенні.

Переконайтеся у тому, що захист від іскор (7) правильно налаштований і міцно затягнутий.

Увімкніть електроінструмент і перевірте рух стрічки.

Міцно притисніть заготовку до на опори для шліфування.

Ведіть заготовку обома руками або зафіксуйте її у пристрої.

### Пласке шліфування (мал. 5)

Відпустіть гвинти із зіркоподібною ручкою (4)/(23) і зніміть верхню захисну кришку (2).

Переконайтеся, що ширина проміжку налаштована правильно. (мал. 2)

Увімкніть електроінструмент і перевірте рух стрічки.

Ведіть заготовку обома руками, після робочої процедури відводьте її вгору.

### Відсмоктувальний пристрій

Ми рекомендуємо користуватися відсмоктувальним пристроєм.

За допомогою штуцера (20) електроінструмент можна підключити до відсмоктувального пристрою.

### Значення звукової емісії.

#### Холостий хід Шліфування

Вимірний А-зважений рівень звукового тиску на робочому місці $L_{pA}$ (відн. 20 мкПа), у децибелах	81	91
Похибка $K_{pA}$ у децибелах	4	4
Вимірний А-зважений рівень звукової потужності $L_{WA}$ (відн. 1 пВт), у децибелах	91	100
Похибка $K_{WA}$ у децибелах	2,5	2,5

#### Холостий хід Шліфування

##### Умови експлуатації

Кількість обертів (хв.)	3000	3000
Матеріал	–	ST 37
Розмір	–	8 x 40
Шліфувальна стрічка	–	GRIT Fein 36Z

**ЗАУВАЖЕННЯ:** Сума виміряного значення емісії і відповідної похибки є верхньою межею значення, яке може бути отримане під час вимірювань.

 Використовуйте засоби захисту органів слуху!

Результати вимірювання отримані згідно з нормами, що застосовуються до виробу (див. останню сторінку цієї інструкції з експлуатації).

### Ремонт та сервісні послуги.

 Ремонт дозволяється виконувати лише спеціалістам згідно з чинними приписами.

Ми рекомендуємо здійснювати ремонт у сервісній майстерні FEIN, авторизованих майстернях FEIN і у представництвах FEIN.

Вироби, які контактували з азбестом, не можна видавати в ремонт. Утилізуйте забруднені азбестом вироби відповідно до чинних національних приписів стосовно утилізації відходів, що містять азбест.

У разі пошкодження мережного шнура електроінструмента шнур повинен замінити виробник або його представник.

Відновлюйте наліпки і попередження на електроінструменті у разі їхнього старіння або зношення.

Актуальний перелік запчастин до цього електроінструменту Ви знайдете в Інтернеті за адресою: [www.fein.com](http://www.fein.com).

Використовуйте лише оригінальні запасні частини.

Регулярно виконуйте наступні роботи з техобслуговування:

 Продувайте вентиляційні отвори (13) на корпусі двигуна і у позначених місцях стисненим повітрям (див. інформаційну таблицю (21)).

 Щоденно змащуйте електроінструмент мастилом у позначених місцях машинною оливою (див. інформаційну таблицю (21)).

Під час кожної заміни шліфувальної стрічки перевіряйте приводний шків (17) і контактний диск (15) на наявність зношення і пошкоджень.

Замінійте пошкоджені деталі.

**За необхідністю Ви можете самостійно замінити наступні деталі:** шліфувальна стрічка, захист від іскор

## Гарантія.

Гарантія на виріб надається відповідно до законодавчих правил країни збуту. Крім цього, фірма FEIN надає заводську гарантію відповідно до гарантійного талона виробника.

Можливо, що в обсяг поставки електроінструмента входить не все описане або зображене в цій інструкції з експлуатації приладдя.

## Заява про відповідність.

**Декларація CE** діє лише для країн Європейського союзу та EFTA (Європейської асоціації вільної торгівлі) і лише для виробів, призначених для ринку ЄС або EFTA. Після запуску виробу в обіг на ринку ЄС знак UKCA втрачає чинність.

**Декларація UKCA** діє лише для ринку Великої Британії (Англії, Уельсу і Шотландії) і лише для виробів, призначених для ринку Великої Британії. Після запуску виробу на ринку Великої Британії знак CE втрачає чинність.

Фірма FEIN заявляє під свою особисту відповідальність, що цей виріб відповідає чинним приписам, викладеним на останній сторінці цієї інструкції з експлуатації.

Технічна документація:

C. & E. Fein GmbH  
Hans-Fein-Straße 81

73529 Schwäbisch Gmünd-Bargau, Germany

## Захист навколишнього середовища, утилізація.

Упаковку, відпрацьовані електроінструменти та приладдя потрібно утилізувати в екологічно чистий спосіб.

## Схеми підключення.

Тип **GI100**                      Стор. **182**

Тип **GI100 EF**                    Стор. **183**

Тип **GI1002V**                    Стор. **184**

**Превод на оригиналната инструкция за експлоатация.****Използвани символи, съкращения и термини.**

Символите, използвани в това ръководство за експлоатация и върху машината са предназначени да привлекат вниманието върху опасности, които биха могли да възникнат по време на работа.

Символ, означение	Пояснение
	Не докосвайте въртящите се части на машината.
	Следвайте указанията на текста, респ. фигурите в съседство!
  	Непременно прочетете всички включени в окомплектовката на електроинструмента документи, като ръководство за експлоатация и общи указания за безопасна работа.
	Преди извършване на следващото действие изключете щепсела от контакта. В противен случай съществува опасност от нараняване при неволно включване на машината.
  	Работете с предпазни очила.
 	Работете с шумозаглушители (антифони).
 	По време на работа използвайте противопрахови дихателни маски.
	Работете с предпазни ръкавици.
	Предупреждение за опасност
	Удостоверява съответствието на електроинструмента на директиви на Европейския съюз.
	Удостоверява съответствието на електроинструмента на директивите на Великобритания (Англия, Уелс, Шотландия).
	Бракувани машини и други електротехнически и електрически продукти трябва да се събират отделно и да бъдат предавани за оползотворяване на съдържащите се в тях суровини.
3~	Тип захранване: трифазен променлив ток
1~	Тип захранване еднофазен променлив ток
	Включване
	Изключване
	Посока на въртене
	Продукт с базова изолация и свързани към защитния проводник на мрежата токопроводящи елементи, които могат да бъдат допрени.
	Важи само за Китай: Срокът за екологосъобразно ползване на продукта при нормален режим на работа е 10 години.
(**)	може да съдържа цифри или букви
(Ax - Zx)	Обозначение за вътрешни цели

Символ	Международно означение	Национално означение	Пояснение
$v_0$	m/s	m/s	Скорост на шлифовашката лента
$n$	/min, $\text{min}^{-1}$ , rpm, r/min	/min	Скорост на въртене на празен ход
$P_1$	W	W	Консумирана мощност
$U$	V	V	Номинално напрежение
$f$	Hz	Hz	Честота
$l_1$	mm	mm	Дължина на шлифовашката лента
$l_2$	mm	mm	Широчина на шлифовашката лента
	kg	kg	Маса съгласно EPTA-Procedure 01
	m, s, kg, A, mm, V, W, Hz, N, °C, dB, min, $\text{m/s}^2$	m, s, kg, A, mm, V, W, Hz, N, °C, dB, min, $\text{m/s}^2$	Основни и производни единици от Международната система за мерни единици SI.

## За Вашата сигурност.



Не използвайте тази машина, преди да сте прочели внимателно и да сте разбрали това ръководство за експлоатация, включително изображения, спецификации и правила за безопасна работа.

Спазвайте също валидните национални разпоредби за безопасност при работа с електрически машини и за безопасност на работното място (в Германия: BGV A2, BGR 500). Нарушаването на указанията за безопасност в посочените документи може да предизвика токов удар, пожар и/или сериозни травми.

Съхранявайте това ръководство за експлоатация за ползване по-късно и при продажба го предавайте заедно с машината.

### Предназначение на машината.

Машина за шлифване в закрити помещения на метални материали с одобрени от фирма Fein ленти за шлифване и допълнителни приспособления.

### Специални указания за безопасна работа.

**Работете с лични предпазни средства. В зависимост от приложението работете с цяла маска за лице, защита за очите или предпазни очила. Ако е необходимо, работете с дихателна маска, шумозаглушители (антифони), работни обувки или специализирана престилка, която Ви предпазва от малки откъртени при работата частички.** Очите Ви трябва да са защитени от летящите в зоната на работа частички. Противопраховата или дихателната маска филтрират възникващия при работа прах. Ако продължително време сте изложени на силен шум, това може да доведе до загуба на слух.

**Не работете с широки дрехи, украшения или невързана дълга коса.** Въпреки предпазните съоръжения свободни елементи на дрехите, украшения и косите Ви могат да бъдат увлечени от движещите се части и това да предизвика наранявания.

**Не използвайте износени, напукани или силно зацапани шлифовачни ленти. Отнасяйте се грижливо към шлифовачните ленти и ги съхранявайте съгласно указанията на производителя. Не прегъвайте шлифовачните ленти!** Повредени шлифовачни ленти могат да се скъсат, да отхвърчат с голяма сила и да предизвикат наранявания.

**Не използвайте шлифовачни ленти или допълнителни приспособления, които не са разработени и утвърдени от производителя.** Това, че дадена лента или допълнително приспособление могат да бъдат монтирани на машината, не гарантира безопасността на работа с тях.

**Винаги ползвайте намиращите се на машината предпазни съоръжения. Предпазните съоръжения трябва да са монтирани здраво, така че да осигуряват максимална степен на защита.**

Предпазните съоръжения трябва да защитават работещия от отхвърчащи парченца, възникващи при шлифването, и да предотвратяват неволен допир до шлифовашката лента.

**Внимание, опасност от пожар и експлозия! При шлифване на метали (напр. алуминий или магнезий) се образува прах, който е леснозапалим и може да предизвика експлозия. Не работете с машината в близост до леснозапалими материали.** Възникващите искри могат да възпламенят тези материали.

**Внимавайте струята искри да не застрашава намиращи се близо лица.** Отстранявайте леснозапалими материали от близката околност. При шлифване на метали се образува струя искри.

**Внимавайте други лица да бъдат на безопасно разстояние от зоната на работа. Всеки, който се намира в зоната на работа, трябва да носи лични предпазни средства.** Откъртени парченца от обработвания детайл или работния инструмент могат в резултат на силното ускорение да отлетят надалече и да предизвикат наранявания също и извън зоната на работа.

**Обработваният детайл трябва постоянно да е поставен сигурно на работния плот и да допира плътно опората. Не се допуска обработването на твърде малки или тънки детайли.** Съществува опасност от нараняване вследствие отхвърчането на детайла.

**Обработваната повърхност може да се нагорещи силно.** Не я докосвайте с ръка.



**Никога не допирайте движещата се шлифовача лента.** Съществува опасност от нараняване.

**При възникване на критична ситуация веднага натиснете бутона за аварийно изключване.**

Машината продължава да работи по инерция до 50 секунди.

**Редовно почиствайте вентилационните отвори на машината. Турбината на електродвигателя засмуква прах в корпуса.** При прекомерно натрупване това може да влоши електрическата защита и да повиши опасността от токов удар.

**Внимавайте за стабилното поставяне и хоризонталната позиция на машината.** Ако по време на работа машината се наклони, това може да предизвика тежки наранявания.

**Допуска се щепселът на машината да бъде ремонтиран само от квалифициран електротехник.** Защитният проводник на контакта трябва да е свързан с предпазното заземяване на мрежата.

**При поддържане и техническо обслужване изключвайте щепсела от контакта!** Ако машината бъде включена по невнимание, това може да предизвика тежки травми.

**Предоставяйте машината за периодична проверка на съответствието ѝ на законовите изисквания за електрическа безопасност.** При непроверени машини съществува опасност от токов удар!

**Преди пускане в експлоатация проверете посоката на въртене на електродвигателя.** При неправилна посока на въртене детайлът може да отхвърчи и да предизвика трудови злополуки. Посоката на въртене трябва да бъде променена само от квалифициран електротехник.

**При включване на машината Вие или намиращи се наблизо лица никога не стойте непосредствено до шлифовачата лента.** Шлифовачата лента може да се скъса и да предизвика тежки травми.

### **Работа с опасни за здравето прахове**

При работа с този електроинструмент възникват прахове, които могат да бъдат опасни. Допирът или вдишването на някои прахове, напр. отделици се при работа с азбест и азбестосъдържащи материали, съдържащи олово лакови покрития и бои, метали, някои видове дървесина, минерали, силикатни частици от инертни материали, разтворители за някои видове боя, консерванти за дървесина, противообразстващи средства за плавателни съдове може да предизвика алергични реакции и/или заболявания на дихателните пътища, рак, увреждане на половата система и др.п. Рискът

вследствие на вдишването на праховете зависи от експозицията. Използвайте подходяща за вида на отделяните прахове аспирационна система, както и лични предпазни средства и осигурявайте добро проветряване на работното място. Оставете обработването на азбестосъдържащи материали да се извършва само от квалифицирани техници. При неблагоприятни обстоятелства прах от дървесни материали или от леки метали, горещи смеси от шлифоване и химикали могат да се самовъзпламенят или да предизвикат експлозия. Внимавайте образуващата се по време на работа струя искри да не е насочена към кутии за събиране на отпадъчна прах, избягвайте прегряването на електроинструмента и на обработвания детайл, своевременно изпразвайте прахоуловителната кутия, спазвайте указанията за обработване на производителя на материала, както и валидните във Вашата страна предписания за обработваните материали.

### **Общ изглед.**

- 1 Винт със звездообразен нарез за регулиране на лентата
- 2 Предпазен капак, горен
- 3 Винт за регулиране на плоча за шлифоване
- 4 Винт със звездообразен нарез за предпазен капак, горен
- 5 Опора
- 6 Винт с крилчата глава, предпазител за искрите
- 7 Предпазител за искри
- 8 Опора за шлифоване
- 9 Винт за опората за шлифоване
- 10 Винт със звездообразен нарез за предпазен капак, преден
- 11 Лост за затягане
- 12 Аварийен стоп-бутон
- 13 Вентилационни отвори
- 14 Пусков прекъсвач
- 15 Контактна ролка
- 16 Шлифовача плоча
- 17 Задвижваща ролка
- 18 Страничен капак
- 19 Винт за страничния капак
- 20 Щуцер за прахоулавяне
- 21 Указателна табелка
- 22 Винтове за захващане към статив, работна маса
- 23 Винт със звездообразен нарез за капак, горен и капак страничен

### **Указания за монтиране (фигура 6).**

Монтирайте машината към статив Fein GIXS или GIXBE (вижте указания за монтаж) или към работен плот с подходящите винтове (22).

Захванете към пода статива или работния плот с подходящи винтове/дюбели.

Всички крепежни елементи трябва да издържат на възникващите по време на работа сили.

Неправилно монтиране може да предизвика преобръщане на статива или работния плот или отделяне на машината от статива или работния плот по време на работа и това да доведе до тежки трудови злополуки.

## Свързване към електрическата

### мрежа.

**!** Включването към електрическата мрежа трябва да бъде извършено от квалифициран електротехник.

**Спазвайте данните за захранващото напрежение:** напрежението и честотата на източника на ток трябва да съответстват на данните на табелката на машината.

Преди пускане в експлоатация проверете посоката на въртене на електродвигателя. Посоката на въртене трябва да бъде променена само от квалифициран електротехник.

### Настройване.

**!** Преди извършване на каквито и да е дейности по машината изключвайте щепсела от контакта.

#### Регулиране на предпазителя за искри (7).

Развийте винта (6) и разположете предпазителя за искри (7) така, че шлифоващата лента да е покрита колкото може повече.

Отново затегнете двата винта с крилчати глави.

#### Регулиране на опората за шлифване (8) (фигура 1).

Развийте винта (11) и настройте междина **макс. 2 mm**.

Отново затегнете винта.

#### Регулиране на плочата за шлифване (16).

При шлифване в равнина плочата (16) трябва да е подравнена успоредно на шлифоващата лента и да я допира по цялата си площ.

Развийте винтовете (4)/(10)/(23) и демонтирайте горния и предния предпазен капак.

Развийте винта (19)/(23) и завъртете надолу страничния капак (18).

Освободете винтовете (3) и настройте междината между опората (5) и плочата за шлифване (16). Междината трябва да е **най-много 2 mm!** (фигура 2)

Отново затегнете винтовете (3).

Затворете страничния капак (18) и отново затегнете винта (19)/(23).

Поставете отново горния и предния предпазни капаци и затегнете винтовете (4)/(10).

#### Регулиране на хода на лентата.

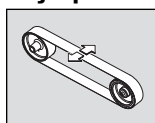

Включете машината **кратко** и проверете хода на лентата. Ако лентата се измества надясно или наляво, регулирайте хода ѝ с винта (1), така че да не се измества.

Ако лентата не може да се регулира така, че да не се измества:

Почистете задвижващата ролка (17) и контактната ролка (15) със сгъстен въздух.

Проверете дали задвижващата ролка и контактната ролка не са износени, деформирани или повредени по друг начин. Незабавно заменяйте повредени детайли!

## Смяна на шлифоващата лента.

**!** Преди извършване на каквито и да е дейности по машината изключвайте щепсела от контакта.

Развийте винта (19)/(23) и завъртете надолу страничния капак (18).

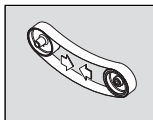

Завъртете лоста (11) нагоре, за да освободите обтягащия механизъм.

Свалете лентата.

Преди поставяне на новата лента обърнете внимание на посоката

на движение, обозначена на гърба на лентата! Тя трябва да съвпада с посоката на въртене на задвижващото колело.

Поставете шлифоващата лента едновременно на задвижващата ролка (17) и на контактната ролка (15).

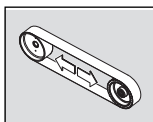

Завъртете лоста (11) надолу, за да обтегнете лентата.

Затворете страничния капак (18) и отново затегнете винта (19)/(23).

Проверете размера на междината на опората за шлифване.

Включете машината и регулирайте хода на лентата.

### Указания за работа.

#### Включване:

Деблокирайте и отворете творете аварийния стоп-бутон (12). Натиснете бутона «F» (14).

#### Изключване:

Отворете аварийния стоп-бутон (12). Натиснете бутона «0» (14).

**!** След изключване машината продължава да се движи прилб. 50 секунди.

#### Аварийен стоп-бутон:

За да изключите машината при аварийни ситуации, натиснете червения бутон.

#### Осигуряване срещу претоварване.

При високо натоварване задържащо се продължителен период от време, машината се изключва. След време за охлаждане прилб. 15 минути машината отново е готова за работа

#### Контактнo шлифване (фигури 3+4).

Уверете се, че винтът (11) е затегнат.

Уверете се, че горният капак (2) е захванат здраво с винта (4)/(23) и че страничният капак (18) е затворен.

Проверете размера на междината на опората за шлифване.

Проверете позицията на плочата за шлифване (16). Винтовете (3) трябва да са разположени долу.

Уверете се, че предпазителят за искри (7) е поставен правилно и е затегнат добре.

Включете машината и проверете хода на лентата.

Поставете детайла здраво допрян до опората.

Дръжте детайла с двете ръце или го захванете в подходящо приспособление.

### Равнинно шлифване (фигура 5)

Развийте винтовете (4)/(23) и демонтирайте горния предпазен капак (2).

Уверете се, че размерът на междината е настроен правилно. (фигура 2)

Включете машината и проверете хода на лентата.

Дръжте детайла с двете ръце и след приключване го вдигнете нагоре.

### Аспирационна уредба

Препоръчваме използването на аспирационна уредба.

С помощта на щучера (20) машината може да бъде включена към аспирационна уредба.

### Стойности на излъчвания шум.

	Празен ход	Шлифване
Измерено ниво А на налягането от излъчвания шум на работното място $L_{pA}$ (re 20 $\mu$ Pa), in Dezibel	81	91
Неопределеност $K_{pA}$ in Dezibel	4	4
Измерено ниво А на мощността на звука $L_{wA}$ (re 1 pW), in Dezibel	91	100
Неопределеност $K_{wA}$ in Dezibel	2,5	2,5
<b>Работни условия</b>		
Скорост на въртене (1/min)	3 000	3 000
Материал	–	ST 37
Размери	–	8 x 40
Шлифоваша лента	–	GRIT by Fein 36Z

**ЗАБЕЛЕЖКА:** сумата от измерените стойности на излъчвания шум и съответната неопределеност представляват горната граница на стойностите, които могат да се получат при измерване.

 Използвайте антифони!

Стойностите са измерени съгласно валидния стандарт (вижте последната страница на това ръководство за експлоатация).

### Поддръжане и сервиз.

 Допуска се техническата поддръжка да се извършва само от квалифицирани техници и при спазване на валидните нормативни документи.

За поддръжане препоръчваме сервизната мрежа на FEIN, оторизирани сервиси за техника на FEIN или представителствата на FEIN.



Продукти, които са влизали в съприкосновение с азбест, не трябва да се предават за ремонт. Изхвърляйте продукти, влизали в съприкосновение с азбест, съгласно валидната в страната нормативна уредба за отпадъци, съдържащи азбест.

Ако бъде повреден захранващият кабел на електроинструмента, той трябва да бъде заменен от фирмата-производител или от оторизиран сервиз.

При захабяване и износване подновявайте стикерите и предупредителните указания върху електроинструмента.

Актуален списък с резервни части за този електроинструмент можете да намерите в интернет на адрес [www.fein.com](http://www.fein.com).

Използвайте само оригинални резервни части. Изпълнявайте следните дейности по поддръжка редовно:

-  Продушвайте вентилационните отвори (13) на корпуса на електродвигателя и обозначените места със състен въздух (вижте указателна табелка (21)).
-  Смазвайте ежедневно машината на обозначените места (вижте указателна табелка (21)).

Проверявайте за износване и повреждане задвижващата ролка (17) и контактната ролка (15) при всяка замяна на шлифовашата лента. Заменяйте повредени детайли.

**При необходимост можете сами да замените следните елементи:** Шлифоваша лента, предпазител за искри

### Гаранция и гаранционно обслужване.

Гаранционното обслужване на електроинструмента е съгласно законовите разпоредби в страната-вносител. Освен това фирма FEIN осигурява гаранционно обслужване съгласно Гаранционната декларация на производителя на FEIN.

В окомплектовката на Вашата машина може да са включени само част от описаните или изобразени в това ръководство за експлоатация допълнителни приспособления.

### Декларация за съответствие.

**Декларацията CE** се отнася само за страните от Европейския съюз и EFTA (European Free Trade Association – Европейска асоциация за свободна търговия) и само за продукти, които са предназначени за ЕС или EFTA. При внос на продукта на пазара на ЕС символът UKCA губи валидността си.

**Декларацията UKCA** се отнася само до пазара във Великобритания (Англия, Уелс и Шотландия) и само за продукти, които са предназначени за британския пазар. При внос на продукта на британския пазар символът CE губи валидността си.



Фирма FEIN гарантира с пълна отговорност, че този продукт съответства на валидните нормативни документи, посочени на последната страница на това ръководство за експлоатация.

Техническа документация при:

C. & E. Fein GmbH

Hans-Fein-Straße 81

73529 Schwäbisch Gmünd-Bargau, Germany

## **Опазване на околната среда, бракуване.**

Опаковките, бракувани машини и допълнителни приспособления трябва да бъдат предавани за оползотворяване на съдържащите се в тях су.

## **Схеми на включване към ел. захранване.**

















**Модел**      **GI100**                      **страница 182**

**Модел**      **GI100 EF**                      **страница 183**

**Модел**      **GI1002V**                      **страница 184**

**Originaalkasutusjuhendi tõlge.****Kasutatud sümbolid, lühendid ja mõisted.**

Käesolevas kasutusjuhendis ja masinal kasutatud sümbolid on mõeldud selleks, et juhtida kasutaja tähelepanu võimalikele ohtudele, mis kaasnevad masina kasutamisega.

Sümbol, tähis	Selgitus
	Masina pöörlevaid osi ei tohi katsuda.
	Järgige kõrvaltoodud tekstis või joonisel sisalduvaid juhiseid!
	Lugege tingimata läbi seadmega kaasasolev kasutusjuhend ja üldised ohutusnõuded.
	Enne seda tööetappi tuleb toitepistik pistikupesast välja tõmmata. Vastaval juhul püsib masina iseenesliku käivitumise tõttu vigastusoht.
	Kandke töö ajal kaitseprille.
	Kandke töö ajal kõrvaklappe või -trophe.
	Töötades kasutage tolmuaitsemaski.
	Töötades kandke kaitsekindaid.
	Ohuhoiatus
	Kinnitab, et elektritööriist vastab Euroopa Liidu direktiividele.
	Kinnitab elektritööriista vastavust Suurbritannia (Inglismaa, Wales, Šotimaa) direktiividele.
	Kõlbmatud masinad ja muud elektrotehnilised seadmed tuleb alati koguda eraldi ja võtta ringlusse keskkonnasäästlikult.
3~	Kolmefaasiline vahelduvvool
1~	Toiteühendus: ühefaasiline vahelduvvool
	Sisselülitamine
	Väljalülitamine
	Pöörlemissuund
	Põhiisolatsioon, lisaks on ligipäsetavad elektrit juhtivad detailid ühendatud maadusjuhiga.
	Kehtib ainult Hiina kohta. Keskkonnakaitse kestus toote tavakasutuse korral on 10 aastat.
(**)	võib sisaldada numbreid või tähti
(Ax - Zx)	Tähistus sisekasutuseks

Tähis	Rahvusvaheline ühik	Riigipõhine ühik	Selgitus
$v_0$	m/s	m/s	Lihvlindi liikumiskiirus
$n$	/min, $\text{min}^{-1}$ , rpm, r/min	/min	Tühikäigupöörded
$P_1$	W	W	Sisendvõimsus
$U$	V	V	Nimipinge
$f$	Hz	Hz	Sagedus
$l_1$	mm	mm	Lihvlindi pikkus
$l_2$	mm	mm	Lihvlindi laius
	kg	kg	Kaal EPTA-protseduuri 01 järgi
	m, s, kg, A, mm, V, W, Hz, N, °C, dB, min, $\text{m/s}^2$	m, s, kg, A, mm, V, W, Hz, N, °C, dB, min, $\text{m/s}^2$	Rahvusvahelise mõõtühikusüsteemi SI põhiühikud ja tuletatud ühikud.

## Tööohutus



Ärge kasutage masinat enne, kui olete kasutusjuhendi põhjalikult läbi lugenud ja sellest täielikult aru saanud, kaasa arvatud joonised, spetsifikatsioonid ja ohutusnõuded.

Järgige samuti asjaomaseid riiklikke määrusi elektriohutuse ja tööohutuse kohta (Saksamaal: BGV A2, BGR 500).

Dokumentatsioon toodud ohutusjuhiste eiramine võib põhjustada elektrilööki, tulekahju ja/või tõsiseid vigastusi.

Hoidke sinne kasutusjuhend hilisemaks kasutuseks alles ja andke see uuele omanikule üle, kui annate seadme kolmanda osapoole käsutusse või müüte selle uuele omanikule.

### Masina määratlemine

Masin on mõeldud metalltoorme lihvimiseks ettevõtte Fein kasutusloaga lihvlintide ja tarvikutega ilmastikukindlas keskkonnas.

### Ohutusalsed erinõuded

**Kandke isikukaitsevahendeid. Vajaduse korral kasutage näomaski, silmakaitset või kaitseprille. Vajaduse korral kandke tolmuaitsemaski, kuulmis- kaitsevahendeid, kaitsekindaid või kaitsepõlle, mis kaitseb Teid lihvimisel eralduvate väikeste osakeste eest.** Silmad peavad olema kaitstud seadme kasutamisel eralduvate vöörkehade eest. Tolmu- või hingamisteede kaitsemaskid peavad filtreerima kasutamisel tekkiva tolmu. Pikaajaline vali müra võib kahjustada kuulmist.

**Töötamise ajal ärge kandke laiu rõivaid, ehteid ega lahtisi juukseid.** Lahtised esemed võivad hoolimata kaitseadestest jääda seadme liikuvate osade vahele ja põhjustada vigastusi.

**Ärge kasutage kulunud ega vigastatud lihvlinte. Käsitsege lihvlinte hoolikalt ja hoidke neid vastavalt tootja juhistele. Ärge murdke lihvlinte kokku!** Vigastatud lihvlindid võivad rebeneda, eemale paiskuda ja seeläbi kasutajat või teisi inimesi vigastada.

**Ärge kasutage lihvlinte ega muid tarvikuid, mida tootja ei ole spetsiaalselt sellel eesmärgil arendanud või kasutada lubanud.** Turvaline käitus ei ole tagatud üksnes asjaolust, et lihvlint või tarvik masinasse sobib.

**Kasutage alati masina kaitseadiseid. Kaitseadised peavad olema kinnitatud masina külge kindlalt ja ohult, et tagada suurim turvalisus.** Kaitseadised peavad kaitsma kasutajat eemale paiskuvate lihvimisjäakide ja soovimatu kokkupuute eest lihvlindiga.

**Ettevaatust! Tulekahju- ja plahvatusoht! Metallide (nt alumiiniumi ja magneesiumi) lihvimisel tekib tolm, mis võib süttida või plahvatada. Ärge käitage masinat põlevate materjalide läheduses.** Need materjalid võivad tekkivatest sädemetest süttida.

**Pöörake tähelepanu sellele, et inimesed sädemete lendamise teel võivad süttida.** Eemaldage lähedusest põlevad materjalid. Metallide lihvimisel esineb sädemete lendumist.

**Veenduge, et teised inimesed on tööpiirkonnast ohutuskauguses. Igaüks, kes tööpiirkonda siseneb, peab kandma isikukaitsevahendeid.** Tooriku või tarviku murdunud tükid võivad eemale paiskuda ja põhjustada vigastusi ka väljaspool otsest tööpiirkonda.

**Toorik peab alati kinnituma turvaliselt lihvimisplaadile ja toetuma vastu piirikut. Liiga väikeseid või peenikesi toorikuid ei tohi töödelda.** Püsib vigastusohu eemaldamiseks tooriku tõttu.

**Töödeldav pind võib olla väga kuum.** Ärge katsuge pinda käega.



**Ärge kunagi katsuge käega pöörlevat lihvlinti.** Püsib vigastusohu.

**Vajutage ohuolukorras kohe hädaseisakimisnupule.** Masin jääb umbes 50 sekundiga seisma.

**Puhastage regulaarselt masina ventilatsiooniavasid. Mootori ventilaator tõmbab korpusesse tolmu.** Metalltolmu liigsel ladustamisel võib see põhjustada elektrilist ohtu.

**Veenduge, et masin seisab kindlalt paigal ja sirgelt püsti.** Kui masin peaks töötamise ajal kaldu vajuma, võib see kaasa tuua raskeid vigastusi.

**Masina pistikut tohib remontida üksnes väljaõppinud elektrispetsialist.** Toitepistikupesa maandusjuht peab olema ühendatud toitevõrgu kaitsemaandusega.

**Toitepistik tuleb hoolduse ja remondi ajaks pesast välja tõmmata!** Kui masin lülitub iseenesikult välja, võib see kaasa tuua raskeid vigastusi.

**Laske masina elektriohutust kehtivate määruste järgi regulaarselt kontrollida.** Kui masin on kontrollimata, püsib elektrilöögi oht!

**Kontrollige enne esmakasutust mootori pöörlemissuunda.** Vale pöörlemissuund võib tooriku eemale paisata ja õnnetusi põhjustada. Pöörlemissuunda tohib muuta üksnes kogenud ja väljaõppinud elektrik.

**Ärge seiske ise ega laske teistel isikutel seista masina sisselülitamise ajal lihvlindi alas.** Lihvlint võib rebeneda ja raskeid vigastusi põhjustada.

### Ohtliku tolmu käitlemine

Elektrilise tööriistaga töötamisel tekitab tolm, mis võib olla ohtlik.

Teatava tolmu, nt asbesti või asbesti sisaldavate materjalide töötlemisel tekkiva tolmu, pliidi sisaldavate värvide tolmu, metallitolmu, mõnda liiki puidu, mineraalide, kivisisaldusega materjalide räniosakeste tolmu, lahustite, puidukaitsevahendite, veesõidukite lakkide tolmu võib põhjustada allergilisi reaktsioone, hingamisteede haigusi ja vähki ning kahjustada sigimisvõimet. Haigestumise oht sõltub sissehingatavast kogusest. Kasutage tekkiva tolmu jaoks sobivaid isikukaitsevahendeid ning tagage töökohal hea ventilatsioon. Asbesti sisaldavate materjalide töötlemine on lubatud vaid vastava väljaõppega isikutel.

Puidutolmu ja kergmetallide tolmu, lihvimistolmu ja keemiliste ainete kuumad segud võivad ebasoodsates tingimustes iseeneslikult süttida või plahvata. Vältige sädemete lendumist tolumahuutite suunas ning elektrilise tööriista ja lihvitava detaili ülekuumenemist, tühjendage õigeaegselt tolumahuuti, pidage kinni materjali tootja juhistest ning riigis kehtivatest ohutusnõuetest.

### Ülevaade.

- 1 tähtkrugi, lihvlindi justeerimine
- 2 Ülemine kaitsekate
- 3 reguleerkrugi, ketaslihvpaat
- 4 tähtkrugi, kaitsekate üleväl
- 5 Piirik
- 6 tiibkrugi, sädemekaitse
- 7 Sädemekaitse
- 8 lihvplaat
- 9 lihvplaadi kruvi#
- 10 tähtkrugi, kaitsekate ees
- 11 pingutushoob
- 12 hädaseiskamisnupp
- 13 Ventilatsioonivad
- 14 Sisse-välja-lüliti
- 15 Kontaktketas
- 16 Ketaslihvimiskate
- 17 Vedav ketas

- 18 külgkate
- 19 Külgkatte kruvi
- 20 tolmuimeamise otsak#
- 21 teabesilt
- 22 alusraami kinnituskruvi, töölaud
- 23 tähtkrugi, ülemine kate ja külgkate

### Paigaldusjuhised (joonis 6)

Kinnitage masin Feini alusraamile GIXS või GIXBE (Vt paigaldusjuhised) või töölaual sobivate kruvidega (22).

Kinnitage alusraam või töölaud sobivate tüübl- /kruvikinnitustega pörandi külge.

Kõik kinnitused peavad olema töö käigus tekkivate jõudude jaoks piisavalt tugevasti kinni.

Puudulik montaaž võib kaasa tuua selle, et alusraam või töölaud kukub ümber või masin tuleb töötamise ajal alusraamilt või töölaual küljest lahti ja põhjustab raskeid õnnetusi.

### Elektriühendus.

 Elektriyhenduse peab tegema väljaõppinud elektrik.

**Järgige võrgupinget:** Pingeallika võrgupinge ja sagedus peab vastama tööriista andmesildil märgitud väärtustele. Kontrollige enne masina esmakasutust mootori pöörlemissuunda. Pöörlemissuunda tohib muuta üksnes kogenud ja väljaõppinud elektrik.

### Seadistused.

 Enne kui asute seadmel tegema mistahes töid, tõmmake võrgupistik pistikupesast välja.

#### Sädemekaitse (7) seadistamine

Keerake mõlemad tiibkrugiid lahti (6) ja reguleerige sädemekaitset (7) selliselt, et lihvlint oleks võimalikult suures osas kaetud.

Seejärel keerake mõlemad tiibkrugiid uuesti kinni.

#### Lihvplaadi (8) seadistamine (joonis 1)

Keerake tähtkrugiid lahti (11) ja reguleerige pilu mõõtmed väärtusele **max 2 mm**.

Seejärel keerake tähtkrugiid uuesti kinni.

#### Ketaslihvkatte (16) seadistamine

Ketaslihvimise korral tuleb ketaslihvkatte (16) reguleerida lihvlindiga paralleelselt välja selliselt, et kokkupuude oleks kogu pinna ulatuses.

Keerake kruvid lahti (4)/(10)/(23) ja eemaldage ülemine ja eesmine kaitsekate.

Keerake kruviid lahti (19)/(23) ja klappige külgkate (18) alla.

Keerake kruvid lahti (3) ja reguleerige pilu mõõtmeid piiriku (5) ja ketaslihvplaadi (16) vahel. Pilu mõõtmeks tohib olla **max 2 mm!** (joonis 2)

Keerake kruvid (3) uuesti kinni.

Sulgege külgkate (18) ja keerake kruvi (19)/(23) uuesti kinni.

Asetage ülemine ja eesmine kaitsekate uuesti peale ja keerake kruvid (4)/(10) uuesti kinni.

## Lindijooksu välja reguleerimine.

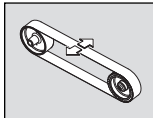

Lülitage masin ainult **korra**ks sisse ja kontrollige lindijooksu. Justeerige lindijooks tähtkruviga (1) keskele, kui lihvlint peaks liikuma paremale või vasakule.

Kui lihvijooks ei lase end keskele reguleerida: Puhastage vedavat ketast (17) ja kontaktketast (15) suruõhuga. Kontrollige vedavat ketast ja kontaktketast kulumise ja deformeerumise suhtes. Laske kahjustatud osad kohe välja vahetada!

## Lihvlindi vahetamine.

**⚠ Enne kui asute seadmel tegema mistahes töid, tõmmake võrgupistik pistikupesast välja.**

Keerake kruvi lahti (19)/(23) ja klappige külgate (18) alla.

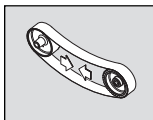

Pöörake hoob (11) üles, et vabastada pingutusseadis koormusest. Eemaldage vana lihvlint. Järgige uue lihvlinde paigaldamisel lihvlinde tagaosale märgitud

liikumissuunda! See peab kattuma veoratta pöörlemissuunaga. Paigaldage lihvlint üheaegselt vedavale kettale (17) ja kontaktkettale (15).

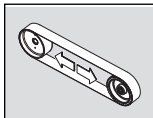

Pöörake hoob (11) alla, et lihvlinde pingutada. Sulgege külgate (18) ja keerake kruvi (19)/(23) uuesti kinni.

Kontrollige lihvplaadi pilu mõõtmeid. Lülitage masin sisse ja reguleerige lindijooks välja.

## Käitusjuhised.

### Sisselülitamine:

Hädaseiskamisnupp (12) lahti lukustada ja lahti klappida. Nuppu „I“ (14) vajutada.

### Väljalülitamine:

Hädaseiskamisnupp (12) lahti klappida. Nuppu „0“ (14) vajutada.

**⚠** Masin töötab pärast väljalülitamist veel ligi 50 sekundit.

### Hädaseiskamisnupp:

Vajutage ohu korral punast hädaseiskamisnuppu, et masin välja lülitada.

### Ülekoormuskaitse

Läbivalt ja pikemat aega kestva suure koormuse korral lülitub masin välja. Pärast 15minutilist jahtumisaega on masin taas kasutusvalmis.

### Kontaktlihvimine (joonised 3+4):

Veenduge, et tähtkruvi (11) on kinni keeratud.

Veenduge, et ülemine kaitsekate on (2) tähtkruviga (4)/(23) kinnitatud ja külgate (18) suletud.

Kontrollige lihvplaadi pilu mõõtmeid.

Kontrollige ketaslihvplaadi asendit (16). Kruvid (3) peavad asetsema alumises asendis.

Kontrollige, kas sädemekaitse on (7) õigesti seadistatud ja kinni keeratud.

Lülitage masin sisse ja kontrollige lindijooksu.

Paigutage toorik tugevasti lihvplaadi peale.

Juhtige toorikut mõlema käega või fikseerige seadisega.

### Ketaslihvimine (joonis 5)

Keerake tähtkruvid lahti (4)/(23) ja eemaldage ülemine kaitsekate (2).

Veenduge, et pilu mõõtmed on õigesti seadistatud. (joonis 2)

Lülitage masin sisse ja kontrollige lindijooksu.

Juhtige toorikut mõlema käega ja eemaldage see pärast töötüklit, tõstes toorikut üles.

### Tolmuimeja

Soovitame kasutada tolmuimeimisfunktsiooni.

Masinat saab otsakuga (20) tolmuimeja külge ühendada.

## Müraväärtused

	Tühikäik	Lihvimine
A-karakteristikuga mõõdetud helirõhutase töökohal $L_{pA}$ (re 20 $\mu$ Pa), detsibelli	81	91
Mõõtemääramatus $K_{pA}$ ; detsibelli	4	4
A-karakteristikuga mõõdetud helivõimsustase $L_{WA}$ (re 1 pW), detsibelli	91	100
Mõõtemääramatus $K_{WA}$ ; detsibelli	2,5	2,5
<b>Käitustingimused</b>		
Pöörete arv (1/min)	3 000	3 000
Materjal	-	ST 37
Möödud	-	8 x 40
Lihvlint	-	GRIT by Fein 36Z

**MÄRKUS:** Mõõdetud müraväärtuste summa ja juurdekuuluv mõõtemääramatus kujutab endast väärtuste ülemist piiri, mis võivad mõõtmistel ette tulla.

 Kanna kuulmiskaitsevahendit!

Mõõteväärtused on kalkuleeritud asjaomase tootenormi järgi (vt siinse kasutusjuhendi viimasel lehel).

## Hooldus ja korrashoid.

 Seadet tohivad remontida üksnes spetsialistid kehtivate eeskirjade järgi.

Remonti soovitame teostada FEIN-klienditeeninduses, lepingulistes FEIN-remonditöökodades ja FEIN-esindustes.

Asbestiga kokku puutunud tooteid ei tohi remonti saata. Asbestiga saastunud tooteid käidelge vastavalt riigis kehtivatele asbesti sisaldavate jäätmete käitlemise eeskirjadele.

Kui elektrilise tööriista toitekaabel on kahjustada saanud, peab selle välja vahetama tootja või tootja volitatud isik.

Seadme kulumise korral uuendage seadmele kinnitatud kleebis ja hoiatused.

Elektritööriista varuosade ajakohastatud loetelu leiata veebilehelt [www.fein.com](http://www.fein.com).

Kasutage ainult originaalvaruosi.

Teostage regulaarselt järgmisi hooldustöid.

 Puhuge jahutusõhuavad (**13**) mootori korpusel ja märgistatud kohtadel suruõhuga läbi (vt teabesilti) (**21**)).

 Õlitage masinat iga päev masinaõliga märgistatud kohtadest (vt teabesilt (**21**)).

Kontrollige vedavat ketast (**17**) ja kontaktketast (**15**) lihvlindi igal vahetamisel kulumise ja kahjustuste suhtes. Laske kahjustatud osad välja vahetada.

**Vajadusel saab ise vahetada järgmisi osi:** lihvlint, sädemekaitse

## Garantii

Tootele antakse garantii vastavalt maaletooja riigis kehtivatele nõuetele. Lisaks sellele annab FEIN garantii vastavalt FEIN tootjavastutuse deklaratsioonile.

Teie masina tarnekomplektis võib sisalduda ainult üks detail siinses montaažijuhendis kirjeldatud või kujutatud tarvikutest.

## Vastavusdeklaratsioon.

Töökäik **CE-märgise selgitus** Kehtib ainult Euroopa Liidu ja EFTA riikides (Euroopa Vabakaubanduse Assotsiatsioon) ja ainult toodetele, mis on mõeldud EL- või EFTA-turu jaoks. Pärast toote ELi turule toomist kaotab UKCA märgis oma kehtivuse.

Töökäik **UKCA-märgise selgitus** Kehtib ainult briti turul (Inglismaa, Wales ja Šotimaa) ja ainult toodetele, mis on mõeldud Briti turu jaoks. Pärast toote Briti turule toomist kaotab CE-märgis oma kehtivuse.

Firma FEIN kinnitab ainuvastutusel, et käesolev toode vastab kasutusjuhendi viimasel leheküljel toodud asjaomastele nõuetele.

Tehnilised dokumendid on saadaval aadressil:

C. & E. Fein GmbH

Hans-Fein-Straße 81

73529 Schwäbisch Gmünd-Bargau, Germany

## Keskkonnakaitse, kõrvaldamine.

pakendid, kõlbmatud masinad ja tarvikud tuleb suunata keskkonnasäästlikult ringlusse võttu.

















## Ühendusskeemid.

<b>Tüüp</b>	<b>GI100</b>	<b>Lehekülg 182</b>
<b>Tüüp</b>	<b>GI100 EF</b>	<b>Lehekülg 183</b>
<b>Tüüp</b>	<b>GI1002V</b>	<b>Lehekülg 184</b>

**Originalios instrukcijos vertimas.**

**Naudojami simboliai, trumpiniai ir terminai.**

Šioje naudojimo instrukcijoje ir ant mašinos naudojami simboliai skirti dėmesijai į pavojus, kurie gali iškilti dirbant su šia mašina, atkreipti.

<b>Simbolis, ženklas</b>	<b>Paaškinimas</b>
	Nelieskite besisukančių mašinos dalių.
	Laikykitės šalia esančiame tekste ar grafiniame vaizde pateiktų reikalavimų!
	Būtinai perskaitykite pridedamus dokumentus, tokius kaip, pvz., naudojimo instrukciją ir bendrąsias saugos nuorodas.
	Prieš atlikdami šį darbo žingsnį, iš kištukinio lizdo ištraukite kištuką. Priešingu atveju, mašinai netikėtai įsijungus išskyla sužalojimo pavojus.
	Dirbkite su akių apsaugos priemonėmis.
	Dirbkite su klausos apsaugos priemonėmis.
	Dirbkite su apsaugos nuo dulkių priemonėmis.
	Dirbkite su rankų apsaugos priemonėmis.
	Įspėjimas apie pavojų
	Patvirtina elektrinio įrankio atitiktį Europos Bendrijos direktyvoms.
	Patvirtina elektrinio įrankio atitiktį Didžiosios Britanijos (Anglijos, Velso, Škotijos) direktyvoms.
	Nebetinkamas naudoti mašinas bei kitus elektrinius ir elektroninius gaminius surinkite atskirai ir nugabenkite į antrinių žaliavų tvarkymo vietas perdirbti aplinkai nekenksmingu būdu.
3~	Prijungimo prie tinklo tipas: trifazė kintamoji srovė
1~	Prijungimo prie tinklo tipas: vienfazė kintamoji srovė
	Ijungimas
	Išjungimas
	Sukimosi kryptis
	Gaminys su bazine izoliacija ir papildomai prie apsauginio (įnulinimo arba įžeminimo) laidininko prijungtomis laidžiomis dalimis, kurias galima paliesti.
	Netaikoma Kinijai: Aplinkos apsaugos trukmė įprastai naudojant gaminį yra 10 metų.
(**)	gali būti skaičiai arba raidės
(Ax – Zx)	Ženklinimas vidinėms reikmėms

Ženklas	Tarptautinis vienetas	Nacionalinis vienetas	Paiškinimas
$v_0$	m/s	m/s	Šlifavimo juostos greitis
$n$	/min, $\text{min}^{-1}$ , rpm, r/min	/min	Tuščiosios eigos sūkių skaičius
$P_1$	W	W	Naudojamoji galia
$U$	V	V	Nustatyta įtampa
$f$	Hz	Hz	Dažnis
$l_1$	mm	mm	Šlifavimo juostos ilgis
$l_2$	mm	mm	Šlifavimo juostos plotis
	kg	kg	Masė pagal „EPTA-Procedure 01“
	m, s, kg, A, mm, V, W, Hz, N, °C, dB, min, $\text{m/s}^2$	m, s, kg, A, mm, V, W, Hz, N, °C, dB, min, $\text{m/s}^2$	Tarptautinės matavimo vienetų sistemos <b>SI</b> baziniai ir išvestiniai vienetai.

## Jūsų saugumui.



Nepradėkite naudoti šios mašinos atidžiai neperskaitę visos šios naudojimo instrukcijos, įskaitant paveikslėlius, specifikacijas ir saugos taisykles.

Taip pat laikykitės nacionalinių elektrosaugos ir darbo apsaugos taisyklių (Vokietijoje: BGV A2, BGR 500). Nesilaikant nurodytuose dokumentuose pateiktų saugos nuorodų, gali trenkti elektros smūgis, kilti gaisras ir/arba galima susižaloti ar sužaloti kitus asmenis. Išsaugokite šią naudojimo instrukciją, kad ir ateityje galėtumėte ja pasinaudoti, o mašiną perduodami ar parduodami kitam asmeniui, kartu atiduokite ir instrukciją.

### Mašinos paskirtis.

Mašina yra skirta metalinėms medžiagoms su FEIN aprobuotomis šlifavimo juostomis ir papildoma įranga nuo atmosferos poveikio apsaugotoje aplinkoje.

### Specialiosios saugos nuorodos.

**Dirbkite su asmeninėmis apsaugos priemonėmis. Atitinkamai pagal atliekamą darbą užsidėkite viso veido apsaugos priemonės, akių apsaugos priemonės ar apsauginius akinius. Jei nurodyta, užsidėkite apsauginį respiratorių nuo dulkių, klausos apsaugos priemonės, apsaugines pirštines ir specialią prijuostę, kuri apsaugos jus nuo smulkių šlifavimo ir ruošinio dalelių.** Akys turi būti apsaugotos nuo skriejančių svetimkūnių, atsirandančių atliekant įvairius darbus. Respiratorius arba apsauginę kaukę turi išfiltruoti darbo metu kylančias dulkes. Dėl ilgalaikio ir stipraus triukšmo poveikio galite prarasti klausą.

**Dirbdami nedėvėkite laisvų drabužių ar papuošalų, o ilgus plaukus susiriškite.** Nepaisant esančių apsauginių įtaisų, besisukančios dalys laisvus daiktus gali įtraukti ir jus sužaloti.

**Nenaudokite susidėvėjusių, įtrūkusių arba labai susėdusių šlifavimo juostų. Su šlifavimo juostomis elkitės atsargiai ir sandėliuokite jas laikydamiesi gamintojo nurodymų. Šlifavimo juostų nesulenkite!** Pažeistos šlifavimo juostos gali nutrūkti, išlėkti ir sužaloti.

**Nenaudokite šlifavimo juostų ir kitos papildomos įrangos, kurios specialiai nesukūrė arba neaprobavo gamintojas.** Tai, kad šlifavimo juostą arba papildomą įrangą galima pritvirtinti prie jūsų mašinos, nereiškia, kad bus saugu ją naudoti.

**Visada naudokite prie mašinos esančius apsauginius įtaisus. Apsauginiai įtaisai turi būti saugiai sumontuoti prie mašinos taip, kad būtų pasiekiamas didžiausias saugumas.** Apsauginius įtaisus operatorius turi saugoti nuo į aplinką išmetamų šlifavimo dalelių ir netyčinio susilietimo su šlifavimo juosta.

**Dėmesio: gaisro ir sprogio pavojus! Šlifuojant metalus (pvz., aliuminį, magnį) susidaro dulkės, kurios gali būti degios arba sprogios. Nenaudokite mašinos arti degių medžiagų.** Kibirkštys šias medžiagas gali uždegti.

**Stebėkite, kad skriejančios kibirkštys nesužalotų kitų asmenų.** Pašalinkite netoliese esančias degias medžiagas. Šlifuojant metalus susidaro kibirkščių srautas.

**Pasirūpinkite, kad kiti asmenys būtų saugiu atstumu nuo jūsų darbo zonos. Kiekvienas įžengęs į darbo zoną asmuo turi būti su asmeninėmis apsaugos priemonėmis.** Ruošinio gabalėliai ar atskilusios darbo įrankio dalelės gali skrieti dideliu greičiu ir sužeisti net už tiesioginės darbo zonos ribų esančius asmenis.

**Ruošinyje visada turi būti saugiai remtis į šlifavimo atramą ir ribotuvą. Per mažus arba per plonus ruošinius apdoroti draudžiama.** Išsviestas ruošinys kelia didelį sužalojimo pavojų.

**Apdirbamas plotas gali labai įkaisti.** Nelieskite jo rankomis.



**Niekada nelieskite besisukančios šlifavimo juostos.** Iškyla susižalojimo pavojus.

**Pavojingose situacijose iš karto paspauskite apsauginį išjungimo mygtuką.** Mašina iš inercijos dar veikia iki 50 sekundžių.

**Reguliariai valykite mašinos ventiliacines angas. Variklio ventiliatorius į korpusą traukia dulkes.** Jei metalo dulkių prisirenka per daug, iškyla elektros smūgio pavojus.

**Atkreipkite dėmesį, kad mašina būtų pastatyta stabiliai ir horizontaliai.** Jei darbo metu mašina virstų, ji gali sunkiai sužaloti.



**Mašinos kištuką montuoti leidžiama tik kvalifikuotas elektrikas.** Apsauginis laidas tinklo kištukiniame lizde turi būti elektros tinklo apsauginiu įžeminimu.

**Prieš atliksdami techninės priežiūros ir remonto darbus, ištraukite tinklo kištuką!** Netyčia įjungus mašiną, galimi sunkūs sužalojimai.

**Reguliariai paveskite patikrinti mašinos elektrosaugą pagal įstatymines nuostatas.** Nepatikrinus mašinos kyla elektros smūgio pavojus!

**Prieš pradėdami naudoti pirmą kartą, patikrinkite variklio sukimosi kryptį.** Kai sukimosi kryptis netinkama, ruošinys gali būti išsviestas ir sukelti nelaimingus atsitikimus. Keisti sukimosi kryptį leidžiama tik kvalifikuotam elektrikui.

**Įjungiant mašiną, nestovėkite patys ir neleiskite kitiems asmenims stovėti prie pat šlifavimo juostos.** Šlifavimo juosta gali nutrūkti ir sunkiai sužaloti.

### **Kaip elgtis su kenksmingomis dulkėmis**

Šiuo įrankiu apdorojant medžiagas susidaro dulkės. Pavojingos gali būti dulkės, pvz., asbesto ir medžiagų, kurių sudėtyje yra asbesto, dažų, kurių sudėtyje yra švino, metalų, kai kurių rūšių medienos, mineralų, medžiagų, kurių sudėtyje yra uolienuų, silikato dalelių, dažų tirpiklių, medienos apsaugos priemonių, neapaugančių dažų. Įkvėpus tokių dulkių ir nuo sąlyčio su tokiomis dulkėmis gali kilti alerginės reakcijos, kvėpavimo takų ligos, vėžiniai susirgimai ir vaisingumo sutrikimai. Rizika, kylanti įkvėpus dulkių, priklauso nuo dulkių koncentracijos darbo vietoje. Naudokite esamoje situacijoje tinkamą įrangą susidarančioms dulkėms nusiurbti bei asmenines apsaugos priemones ir pasirūpinkite geru vėdinimu darbo vietoje. Medžiagas, kurių sudėtyje yra asbesto, apdoroti patikėkite specialistams.

Medienos ir lengvųjų metalų dulkės, karšti šlifavimo dulkių ir cheminių medžiagų mišiniai, esant nepalankioms sąlygoms, gali savaime užsidegti ar sukelti sprogimą. Saugokite, kad kibirkščių srautas nebūtų nukreiptas į dulkių surinkimo dėžutę, kad elektrinis įrankis ir šlifuojamas ruošinys neįkaistų; laiku ištuštinkite dulkių surinkimo dėžutę, laikykitės ruošinio gamintojo pateiktų apdorojimo nuorodų bei jūsų šalyje galiojančių atitinkamų medžiagų apdorojimo taisyklių.

### **Apžvalga**

- 1 Žvaigždinis varžtas, juostos eigos reguliatorius
- 2 Viršutinis apsauginis dangtis
- 3 Reguliavimo varžtas, lygus šlifavimo atrama
- 4 Žvaigždinis varžtas, viršutinis apsauginis dangtis
- 5 Atrama
- 6 Sparnuotieji varžtai, apsaugas nuo kibirkščių
- 7 Apsaugas nuo kibirkščių
- 8 Šlifavimo atrama
- 9 Šlifavimo atramos varžtas
- 10 Žvaigždinis varžtas, priekinis apsauginis dangtis
- 11 Įveržimo svirtelė
- 12 Apsauginis išjungimo mygtukas
- 13 Ventiliacinės angos
- 14 Įjungimo-išjungimo jungiklis
- 15 Kontaktinis diskas
- 16 Lygi šlifavimo atrama

- 17 Pavaros diskas
- 18 Šoninis dangtis
- 19 Šoninio dangčio varžtas
- 20 Dulkių nusiurbimo įrangos atvamzdis
- 21 Nurodomasis ženklas
- 22 Rėmo tvirtinamieji varžtai, darbinis stalas
- 23 Žvaigždinis varžtas, viršutinis dangtis ir šoninis dangtis

### **Montavimo instrukcijos (6 pav.).**

Pritvirtinkite mašiną ant „Fein“ rėmo GX1S arba G1XBE (Žr. montavimo instrukciją) arba ant darbinio stalo tinkamais varžtais (22).

Pritvirtinkite rėmą arba darbinį stalą tinkamomis inkarnėmis / srieginėmis jungtimis prie grindų.

Visi tvirtinimo elementai turi atlaikyti darbo metu atsirandančias jėgas.

Netinkamai sumontavus rėmas arba darbinis stalas gali virsti arba mašina darbo metu gali atsilaisvinti nuo rėmo arba darbinio stalo ir sukelti nelaimingą atsitikimą.

### **Elektros prijungimas.**

⚠ Prijungti elektrą montavimo vietoje turi kvalifikuotas elektrikas.

**Patikrinkite tinklo įtampą:** Tinklo įtampa ir įtamos šaltinio dažnis turi atitikti mašinos firminėje lentelėje pateiktus duomenis.

Prieš pradėdami naudoti pirmą kartą, patikrinkite variklio sukimosi kryptį. Keisti sukimosi kryptį leidžiama tik kvalifikuotam elektrikui.

### **Nustatymai.**

⚠ **Prieš pradėdami bet kokius mašinos priežiūros ar remonto darbus, iš kištukinio lizdo ištraukite kištuką.**

#### **Nustatykite apsaugą nuo kibirkščių (7).**

Atlaisvinkite abu sparnuotuosius varžtus (6) ir nustatykite apsaugą nuo kibirkščių (7) taip, kad šlifavimo juosta būtų, kiek galima, plačiau uždengta. Vėl tvirtai užveržkite sparnuotuosius varžtus.

#### **Nustatykite šlifavimo atramą (8) (1 pav.).**

Atlaisvinkite žvaigždinį varžtą (11) ir nustatykite maks. 2 mm dydžio tarpą.

Vėl tvirtai užveržkite sparnuotąjį varžtą.

#### **Nustatykite lygus šlifavimo atramą (16).**

Lygus šlifavimo metu atrama (16) turi būti išlygiuota lygiagrečiai šlifavimo juostai ir ją liesti per visą plotą. Atlaisvinkite varžtus 4)/(10)/(23) ir nuimkite viršutinį bei priekinį apsauginius dangčius.

Atlaisvinkite varžtą (19)/(23) ir nuleiskite šoninį dangtį (18) žemyn.

Atlaisvinkite varžtus (3) ir nustatykite tarpą tarp atramos (5) ir lygus šlifavimo atramos (16). Tarpas turi būti maks. 2 mm! (2 pav.)

Vėl tvirtai priveržkite varžtus (3).

Uždarykite šoninį dangtį (18) ir vėl priveržkite varžtą (19)/(23).

Vėl uždekte viršutinį ir priekinį apsauginius dangčius ir vėl priveržkite varžtus 4)/(10).

## Juostos eigos reguliavimas.

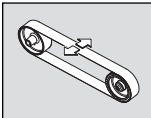

Tik trumpam įjunkite mašiną ir patikrinkite juostos eigą. Sureguliuokite juostos eigą žvaigždiniu varžtu (1) per vidurį, kai šlifavimo juosta juda į dešinę ir kairę.

Jei nepavyktų nustatyti juostos eigos per vidurį: nuvalykite suslėgtu oru pavaros diską (17) ir kontaktinį diską (15).

Patikrinkite pavaros diską ir kontaktinį diską, ar jie nesusidėvėję ir nedeformuoti. Iš karto paveskite pakeisti pažeistas dalis!

## Šlifavimo juostos keitimas.

**⚠ Prieš pradėdami bet kokius mašinos priežiūros ar remonto darbus, iš kištukinio lizdo ištraukite kištuką.**

Atlaisvinkite varžtą (19)/(23) ir nuleiskite šoninį dangtį (18) žemyn.

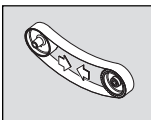

Pasukite svirtį (11) į viršų įveržimo įtaiso apkrovai sumažinti. Nuimkite seną šlifavimo juostą. Prieš uždėdami naują šlifavimo juostą, atkreipkite dėmesį į judėjimo krypties duomenis nugarinėje

šlifavimo juostos pusėje! Ji turi sutapti su pavaros rato sukimosi kryptimi.

Šlifavimo juostą tuo pačiu metu dėkite ant pavaros disko (17) ir kontaktinio disko (15).

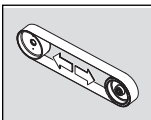

Pasukite svirtį (11) žemyn, kad įtemptumėte šlifavimo juostą. Uždarykite šoninį dangtį (18) ir vėl priveržkite varžtą (19)/(23).

Patikrinkite šlifavimo atramos tarpą. Įjunkite mašiną ir sureguliuokite juostos eigą.

## Naudojimo instrukcija

### Įjungimas:

Atblokuokite ir atlenkite apsauginį išjungimo mygtuką (12). Paspauskite mygtuką „I“ (14).

### Išjungimas:

Atlenkite apsauginį išjungimo mygtuką (12). Paspauskite mygtuką „0“ (14).

**⚠** Po išjungimo mašina veikia dar apie 50 sek.

### Apsauginis išjungimo mygtukas:

Pavojingose situacijose išjunkite mašiną paspaudę raudoną apsauginį išjungimo mygtuką.

### Apsaugas nuo perkrovos.

Kai ilgesnį laikotarpį yra didelė apkrova, mašina išjungiama. Maždaug po 15 minučių trunkančio atvėsimo vėl galima naudoti mašiną.

## Kontaktinis šlifavimas (3+4 pav.)

Įsitinkinkite, kad žvaigždinis varžtas (11) priveržtas. Įsitinkinkite, kad viršutinis apsauginis dangtis (2) su žvaigždiniu varžtu (4)/(23) užfiksuotas ir šoninis dangtis (18) yra uždarytas.

Patikrinkite šlifavimo atramos tarpą. Patikrinkite lygaus šlifavimo atramos (16) padėtį. Varžtai (3) turi būti apatinėje padėtyje. Patikrinkite, ar apsaugas nuo kibirkščių (7) tinkamai nustatytas ir priveržtas. Įjunkite mašiną ir patikrinkite juostos eigą. Padėkite ruošinį ant šlifavimo atramos. Ruošinį stumkite abiem rankomis arba užfiksuokite įtaise.

## Lygus šlifavimas (5 pav.)

Atsukite žvaigždinis varžtus (4)/(23) ir nuimkite viršutinį apsauginį dangtį (2).

Įsitinkinkite, kad tarpas tinkamai nustatytas. (2 pav.) Įjunkite mašiną ir patikrinkite juostos eigą. Ruošinį stumkite abiem rankomis ir baigę darbo procesą nukelkite aukštn.

## Nusiurbimo įrenginys

Rekomenduojame naudoti nusiurbimo įrenginį. Mašina atvamzdžiu (20) gali būti prijungiama prie nusiurbimo įrenginio.

## Triukšmo emisijos vertės.

	Tuščioji eiga	Šlifavimas
Pagal A skalę išmatuotas garso slėgio lygis darbo vietoje $L_{pA}$ (re 20 $\mu$ Pa), decibelais	81	91
Paklaida $K_{pA}$ decibelais	4	4
Išmatuotas A svertinis garso galios lygis $L_{WA}$ (re 1 pW), decibelais	91	100
Paklaida $K_{WA}$ decibelais	2,5	2,5
<b>Naudojimo sąlygos</b>		
Sūkių skaičius (/min.)	3 000	3 000
Medžiaga	–	ST 37
Matmenys	–	8 x 40
Šlifavimo juosta	–	GRIT by Fein 36Z

PASTABA: išmatuotų emisijos verčių ir atitinkamų paklaidų suma yra aukščiausia vertė, kokia gali pasitaikyti matuojant.



Naudoti klausos apsaugos priemones!

Matavimo vertės, nustatytos pagal taikomą gaminio standartą (Žr. paskutinį šios naudojimo instrukcijos puslapį).

## Techninė priežiūra ir remonto dirbtuvės.

 Remonto darbus leidžiama atlikti tik specialistui, laikantis galiojančių taisyklių.

Remonto darbams rekomenduojame FEIN klientų aptarnavimo skyrių, FEIN įgaliotas remonto dirbtuves ir FEIN atstovybes.

Gaminius kurie lietėsi su asbestu, draudžiama perduoti remontui. Asbestu užterštus gaminius šalinkite pagal jūsų šalyje asbesto turinčių atliekų tvarkymą reglamentuojančius tesės aktus.

Jei pažeidžiamas elektrinio įrankio jungiamasis laidas, jį turi pakeisti gamintojas arba gamintojo atstovas.

Atnaujinkite pasenusius ir nusitrynusius lipdukus ir įspėjamąsias nuorodas.

Šio elektrinio įrankio atsarginių dalių naujausią sąrašą rasite internete [www.fein.com](http://www.fein.com).

Naudokite tik originalias atsargines dalis.

Reguliariai atlikite šiuos techninės priežiūros darbus:



Prapūskite variklio korpuso ventiliacines angas (13) ir pažymėtas vietas suslėgtu oru (žr. nurodomąjį ženklą (21)).



Kasdien sutepkite mašininę alyva mašiną pažymėtose vietose (žr. nurodomąjį ženklą (21)).

Kiekvieną kartą keisdami šlifavimo juosta, patikrinkite pavaros diską (17) ir kontaktinį diską (15), ar jie nesusidėvėję ir nepažeisti. Paveskite pakeisti pažeistas dalis.

**Šias dalis, jei reikia, galite pakeisti patys:** Šlifavimo juosta, apsaugas nuo kibirkščių

## Įstatyminė garantija ir savanoriška gamintojo garantija.

Gaminiui įstatyminė garantija suteikiama pagal šalyje, kurioje buvo pateiktas rinkai, galiojančius įstatyminius aktus. Be to, FEIN suteikia garantiją pagal FEIN gamintojo garantinį raštą.

Jūsų mašinos pateiktame komplekte gali būti tik dalis šioje naudojimo instrukcijoje aprašytos ar pavaizduotos papildomos įrangos.

## Atitikties deklaracija.

**CE deklaracija** galioja tik Europos Sąjungos ir ELPA (Europos laisvosios prekybos asociacijos) šalyse ir tik ES arba ELPA rinkai skirtiems gaminiams. Pateikus gaminį į ES rinką, UKCA ženklas netenka galios.

**UKCA deklaracija** galioja tik Jungtinės Karalystės (Anglijos, Velso ir Škotijos) rinkai ir tik Jungtinės Karalystės rinkai skirtiems produktams. Pateikus gaminį į JK rinką, CE ženklas netenka galios.

Firma FEIN savo atsakomybės ribose patvirtina, kad šis produktas atitinka šios instrukcijos paskutiniame puslapyje nurodytus specialiuosius reikalavimus.

Techninė byla laikoma:

C. & E. Fein GmbH

Hans-Fein-Straße 81

73529 Schwäbisch Gmünd-Bargau, Germany

## Aplinkosauga, šalinimas.

Pakuotės, netinkamos naudoti mašinos ir papildoma įranga turi būti pridudamos perdirbti aplinkai nekenksmingu būdu.

















## Prijungimo schemas

<b>Tipas</b>	<b>GI100</b>	<b>Puslapis 182</b>
<b>Tipas</b>	<b>GI100 EF</b>	<b>Puslapis 183</b>
<b>Tipas</b>	<b>GI1002V</b>	<b>Puslapis 184</b>

## Originālās lietošanas pamācības tulkojums.

### Lietotie simboli, saīsinājumi un jēdzieni.

Šajā lietošanas rokasgrāmatā un, ja piemērojams, uz iekārtas izmantotie simboli tiek izmantoti, lai pievērstu jūsu uzmanību iespējamiem apdraudējumiem, strādājot ar to.

Simbols, apzīmējums	Izskaidrojums
	Nepieskarieties iekārtas rotējošām daļām.
	Ievērojiet blakusesošajā tekstā vai grafiskajā attēlā sniegtos norādījumus!
	Noteikti izlasiet izstrādājumam pievienotos dokumentus, tai skaitā lietošanas pamācību un vispārējos drošības noteikumus.
	Pirms šīs darbības veikšanas atvienojiet strāvas kontaktdakšu no strāvas kontaktligzdas. Pretējā gadījumā pastāv traumu gūšanas risks nejaušas iekārtas iedarbināšanas dēļ.
	Darba laikā izmantojiet ierīces acu aizsardzībai.
	Darba laikā izmantojiet ierīces ausu aizsardzībai.
	Darba laikā izmantojiet ierīces aizsardzībai pret putekļiem.
	Darba laikā izmantojiet roku aizsargu.
	Bīdīnājums par briesmām
	Šis apzīmējums norāda uz elektroinstrumenta atbilstību Eiropas Kopienas direktīvām.
	Apstiprina elektroinstrumenta atbilstību Lielbritānijas (Anglija, Velsa, Skotija) direktīvām.
	Atsevišķi savāciet nolietotās iekārtas un citus elektriskos un elektriskos izstrādājumus un pārstrādājiet tos videi nekaitīgā veidā.
3~	Elektrobarošana: trīsfāzu maiņstrāvas elektrotīkls
1~	Vienfāzes maiņstrāvas tīkla pieslēguma veids
	Ieslēgt
	Izslēgt
	Rotācijas virziens
	Izstrādājums ar pamatizolāciju un papildus ar aizsargzemējuma ķēdi savienotām elektrovadošajām daļām.
	Attiecas tikai uz Ķīnu: vides aizsardzības ilgums izstrādājuma normālas lietošanas gadījumā ir 10 gadi.
(**)	Var saturēt ciparus vai burtus
(Ax – Zx)	Marķēšana iekšējām vajadzībām

Apzīmējums	Starptautiskā mērvienība	Nacionālā mērvienība	Izskaidrojums
$v_0$	m/s	m/s	Slīplentes ātrums
$n$	/min, min <sup>-1</sup> , rpm, r/min	/min	Griešanās ātrums brīvgaitā
$P_1$	W	W	Patērējamā jauda
$U$	V	V	Izmērītais spriegums
$f$	Hz	Hz	Frekvence
$l_1$	mm	mm	Slīplentes garums
$l_2$	mm	mm	Slīplentes platums
	kg	kg	Svars atbilstoši EPTA-Procedure 01
	m, s, kg, A, mm, V, W, Hz, N, °C, dB, min, m/s <sup>2</sup>	m, s, kg, A, mm, V, W, Hz, N, °C, dB, min., m/s <sup>2</sup>	Pamata un atvasinātās mērvienības atbilst starptautiskajai mērvienību sistēmai <b>SI</b> .

## Jūsu drošībai.



Nelietojiet šo iekārtu, kamēr neesat rūpīgi izlasījis un pilnībā izpratis šīs lietošanas instrukcijas, tostarp ilustrācijas, specifikācijas un drošības noteikumus.

Nemiet vērā arī attiecīgos valsts noteikumus par elektrodrošību un darba drošību (Vācijā: BGV A2, BGR 500).

Drošības norādījumu neievērošana iepriekš minētajā dokumentācijā var izraisīt elektrošoku, ugunsgrēku un/vai nopietnas traumas.

Saglabājiet šīs lietošanas instrukcijas vēlākai lietošanai un nododiet tās, ja iekārta tiek nodota tālāk vai pārdota.

### Iekārtas apraksts.

Iekārta metāla materiālu slīpēšanai ar smalkām apstiprinātām abrazīvām siksnām un piederumiem no laikpastākļiem aizsargātā vidē.

### Īpašie drošības noteikumi.

**Lietojiet individuālos darba aizsardzības līdzekļus.** Atkarībā no veicamā darba rakstura izvēlieties pilnu sejas aizsargu, noslēdzošās aizsargbrilles vai parastās aizsargbrilles. Lai aizsargātos no lidojošajām slīpēšanas darbinstrumenta un apstrādājamā materiāla daļiņām, pēc vajadzības lietojiet putekļu aizsargmasku, ausu aizsargus un aizsargcimdus vai arī īpašu priekšautu. Lietotāja acis jāpasargā no lidojošajiem svešķermeņiem, kas dažkārt rodas darba gaitā. Putekļu aizsargmaskai vai respiratoram jāpasargā lietotāja elpošanas ceļi no putekļiem, kas veidojas darba laikā. Ilgstoši atrodoties stipra trokšņa iespaidā, var rasties paliekoši dzirdes traucējumi.

**Darba laikā nenēsājiet vaļiņas drēbes, rotaslietas un garus, vaļējus matus.** Arī tad, ja uz elektroinstrumenta ir nostiprinātas aizsargierīces, vaļīgi priekšmeti var iekerties tā kustīgajās daļās, izraisot savainojumus.

**Neizmantojiet nodilušas, iepļaisājušas vai pārāk stingri nostieptas slīplentes. Uzmanīgi rīkojieties ar slīplentēm un uzglabājiet tās atbilstoši ražotājfirmas norādījumiem. Nelauziet slīplentes!** Bojātas slīplentes var pārtrūkt, tikt nomestas un kādu savainot.

**Neizmantojiet slīpēšanas siksnas vai citus piederumus, ko nav īpaši izstrādājis vai apstiprinājis ražotājs.** Droša ekspluatācija nav iespējama tikai tāpēc, ka uz jūsu iekārtas ir uzstādīta slīpēšanas sikсна vai piederumi.

**Vienmēr izmantojiet iekārtas aizsargus. Aizsargiem jābūt droši uzstādītiem uz iekārtas, lai panāktu maksimālu drošību.** Aizsargi ir paredzēti, lai pasargātu lietotāju no lidojošām abrazīvām daļiņām un nejausās saskares ar slīpēšanas lenti.

**Brīdinājums! Ugunsgrēka un sprādzienbīstamība! Slīpējot metālus (piemēram, alumīniju vai magniju), rodas putekļi, kas var būt uzliesmojoši vai sprādzienbīstami. Nedarbini iekārtu viegli uzliesmojošu materiālu tuvumā.** Dzirksteles var aizdedzināt šos materiālus.

**Pārliecinieties, ka dzirksteles lidojumā neapdraud cilvēkus.** Noņemiet tuvumā esošos viegli uzliesmojošus materiālus. Metālu slīpēšana rada dzirksteles.

**Sekojiet, lai citas personas atrastos drošā attālumā no darba vietas. Ikvienam, kas atrodas darba vietas tuvumā, jālieto individuālie darba aizsardzības līdzekļi.** Apstrādājamā priekšmeta atlūzas vai salūzuša darb-instrumenta daļas var lidot ar ievērojamu ātrumu un nodarīt kaitējumu cilvēku veselībai arī ievērojamā attālumā no darba vietas.

**Sagatavei vienmēr jābūt droši balstītai uz slīpēšanas balsta un atdures. Sagataves, kas ir pārāk mazas vai pārāk plānas, nedrīkst apstrādāt.** Izmetot sagatavi, pastāv trauma gūšanas risks.

**Apstrādātā virsma var kļūt ļoti karsta.** Nepieskarieties tām ar rokām.

 **Nekad nepieskarieties kustīgajai slīpēšanas lentei.** Pastāv trauma gūšanas risks.

**Bīstamās situācijās nekavējoties nospiediet drošības izslēgšanas pogu.** Iekārta darbojas līdz 50 sekundēm.

**Regulāri tīriet iekārtas ventilācijas atveres. Motora pūtējs ieviekl putekļus korpusā.** Tas var radīt elektrisko apdraudējumu pārmērīgas metāla putekļu uzkrāšanās gadījumā.

**Pievērsiet uzmanību drošajam stāvīvam un iekārtas horizontālajai uzstādīšanai.** Ja iekārta darba laikā sasveras, tas var radīt nopietnas traumas.

**Iekārtas kontaktdakšu drīkst uzstādīt tikai elektriķis.** Elektrotīkla kontaktligzdas aizsargvadā jābūt savienotam ar elektrotīkla aizsargzēmējumu.

**Apkopes un remonta laikā atvienojiet strāvas kontaktdakšu!** Ja iekārta tiek nejausi ieslēgta, var rasties nopietnas traumas.

**Regulāri pārbaudiet iekārtas elektrodrošību saskaņā ar normatīvajiem aktiem.** Ja iekārta netiek pārbaudīta, pastāv elektriskās strāvas trieciena risks!

**Pirms pirmās iedarbināšanas pārbaudiet motora griešanās virzienu.** Ja griešanās virziens ir nepareizs, sagatavi var izmest un izraisīt negadījumus. Griešanās virzienu drīkst mainīt tikai elektriķis.

**Nekad nestāviet blakus slīpēšanas siksnai, ieslēdzot iekārtu.** Slīpēšanas sikсна var plīst un izraisīt nopietnas traumas.

### Rīkošanās ar veselībai kaitīgiem putekļiem

Ar šā instrumenta palīdzību veicot darbības, kuru rezultātā notiek materiāla daļiņu atdalīšanās, rodas putekļi, kas var būt bīstami veselībai. Saskaņšanās ar dažu materiālu putekļiem vai to ieelpošana var izraisīt alerģiskas reakcijas, elpošanas ceļu saslimšanas, vēzi vai reproduktīvās sistēmas bojājumus; pie šādiem materiāliem pieder azbests un to saturoši materiāli, svīnu saturošas krāsas, metāli, dažas koka sugas, minerāli, akmeņi materiālos esošās silīkāta daļiņas, krāsu šķīdinātāji, koksnes konservanti un pretapaugšanas līdzekļi, ar kuriem tiek apstrādātas ūdens transportlīdzekļu zemūdens daļas. Saslimšanas risks pakāpe ir atkarīga no putekļu ieelpošanas ilguma. Lietojiet putekļu veidam atbilstošas uzsūkšanas ierīces un individuālo aizsargaprīkojumu, kā arī parūpējieties par labu ventilāciju darba vietā. Uzticiet azbestu saturošu materiālu apstrādi tikai profesionāļiem. Koka un vieglo metālu putekļi, kā arī karsts apstrādājamā materiāla putekļu un dažu ķīmisko vielu maisījums noteiktos nelabvēlīgos apstākļos var izraisīt aizdegšanos vai sprādzienu. Nepieļaujiet dzirksteļu lidošanu putekļu konteinerā virzienā, kā arī elektroinstrumenta un apstrādājamā materiāla pārkaršanu, savlaicīgi iztukšojiet putekļu konteineru; ņemiet vērā apstrādājamā materiāla ražotāja sniegtos norādījumus par materiāla apstrādi un Jūsu valstī spēkā esošos priekšrakstus, kas attiecas uz apstrādājamo materiālu.

### Īsumā.

- 1 Siksnas regulēšanas zvaigznes skrūve
- 2 Aizsargpārsegs, augšējais
- 3 Regulēšanas skrūve, virsmas slīpēšanas balsts
- 4 Zvaigznes skrūve, aizsargpārsegs virspusē
- 5 Aizbāznis
- 6 Spārnskrūves, aizsardzība pret dzirksteļošanu
- 7 Aizsardzība pret dzirkstelēm
- 8 Slīpēšanas paliktņi
- 9 Skrūve slīpēšanas paliktņim
- 10 Zvaigznes skrūve, aizsargpārsega priekšpuse
- 11 Spriegošanas ass
- 12 Drošības izslēgšanas poga
- 13 Ventilācijas atveres
- 14 Ieslēdzējs
- 15 Kontaktpaplāksne
- 16 Virsmu slīpēšanas balsts
- 17 Piedziņas paplāksne
- 18 Sānu pārsegs

19 Sānu pārsega skrūve

20 Putekļu nosūkšanas balsti

21 Brīdinājuma attēls

22 Stiprinājuma skrūves apakšrāmī, darbgalds

23 Zvaigznes veida griešanas skrūve, augšējais pārsegs un sānu pārsegs

### Montāžas instrukcija (attēls 6).

Piestipriniet iekārtu stingri pie statīva GIXS vai GIXBE (skatiet montāžas instrukciju) vai pie darbgalda ar atbilstošām skrūvēm (22).

Nostipriniet statīvu vai darbgaldu pie grīdas ar piemērotiem dībeļu/skrūvju savienojumiem.

Visiem stiprinājumiem jāspēj izturēt lietošanas laikā radušos slodzi.

Nepareiza montāža var radīt pamatnes vai darbgalda apgāšanos vai iekārtas atdalīšanos no pamatnes vai darbgalda lietošanas laikā, izraisot nopietnus negadījumus.

### Elektriskie savienojumi

 Elektrības pieslēgums lietošanas vietā ir jāveic elektriķim.

**Ņemiet vērā tīkla spriegumu:** tīkla spriegumam un tā avota frekvencei jāatbilst informācijai uz iekārtas tipa plāksnītes.

Pirms pirmās iedarbināšanas pārbaudiet motora griešanās virzienu. Griešanās virzienu drīkst mainīt tikai elektriķis.

### Iestatījumi.

 **Pirms jebkādu darbu veikšanas ar iekārtu izvelciet strāvas kontaktakšu no kontaktlīdždas.**

#### Dzirksteļ aizsardzības (7) iestatīšana.

Atbrīvojiet abas spārnskrūves (6) un ievietojiet dzirksteļ aizsargu (7) tā, lai slīpēšanas sikсна ir iespējami pārklāta.

Pievelciet abas spārnskrūves.

#### Slīpēšanas noslogojuma (8) iestatīšana (attēls 1).

Atbrīvojiet zvaigznes tipa skrūves (11) un iestatiet dalīto izmēru uz **maks. 2 mm**.

Pievelciet abas zvaigznes tipa skrūves.

#### Slīpēšanas pamatnes (16) iestatīšana.

Slīpēšanas laikā virsmas slīpēšanas balstam (16) jābūt izlīdzinātam paralēli slīpēšanas siksnai un jāsaskaras ar to vienlīdzīgi pa visu virsmu

Atbrīvojiet skrūves (4)/(10)/(23) un noņemiet augšējo un apakšējo aizsargpārsegu.

Atbrīvojiet skrūves (19)/(23) un nolaidiet sānu pārsegu (18) uz leju.

Atbrīvojiet skrūves (3) un iestatiet dalīto izmēru starp aizbāzni (5) un virsmas slīpēšanas balstu (16). Dalītais izmērs var pārsniegt **maks. 2 mm!** (attēls 2)

Vēlreiz pievelciet abas zvaigznes tipa skrūves (3).

Aizveriet sānu pārsegu (18) un atkal pievelciet skrūves (19)/(23).

Uzlieciet atpakaļ augšējo un priekšējo aizsargpārsegu un pievelciet skrūves (4)/(10).

## Noregulējiet siksnas darbību.

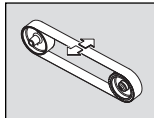

Īsi ieslēdziet iekārtu un pārbaudiet, vai lente darbojas.

Ja slīpsiksna pārvietojas pa labi vai pa kreisi, izlīdziniet tās gaitu ar zvaigznes veida skrūvi (1).

Ja siksnu nevar izlīdzināt

Notīriet piedziņas paplāksni (17) un kontaktu (15) ar spiedienu.

Pārbaudiet piedziņas paplāksnes un kontaktrīša nodilumu, deformāciju un nolietojumu. Nekavējoties nomainiet bojātās daļas!

## Nomainiet slīpēšanas lenti.



**Pirms jebkādu darbu veikšanas ar iekārtu izvelciet strāvas kontaktdakšu no kontaktligzdas.**

Atbrīvojiet skrūves (19)/(23) un nolaidiet sānu pārsegu (18) uz leju.

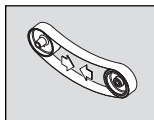

Pagrieziet sviru (11) uz augšu, lai atbrīvotu iespīpēšanas ierīci.

Noņemiet iepriekšējo slīpēšanas siksnu.

Pirms jaunās slīpēšanas siksnas uzlikšanas ņemiet vērā gaitas

virziena informāciju siksnas aizmugurē! Tam jāatbilst piedziņas riteņa griešanās virzienam.

Vienlaicīgi novietojiet slīpēšanas lenti uz piedziņas riteņa (17) un die kontaktsiksnas (15).

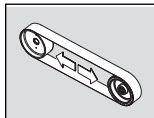

Pagrieziet sviru (11) uz leju, lai atbrīvotu slīpēšanas siksnu.

Aizveriet sānu pārsegu (18) un atkal pievelciet skrūves (19)/(23).

Pārbaudiet slīpēšanas pamatnes atstarpi.

Ieslēdziet iekārtu un noregulējiet siksnas gaitu.

## Lietošanas instrukcijas.

### Ieslēgšana:

Iestatiet drošības izslēgšanas pogu (12) un aizveriet. Nospiediet pogu „I” (14).

### Izslēgšana:

Aizveriet drošības izslēgšanas pogu (12). Nospiediet pogu „0” (14).



Pēc izslēgšanas iekārta darbojas apmēram 50 sekundes.

### Drošības izslēgšanas poga:

bīstamās situācijās nospiediet sarkano drošības izslēgšanas pogu, lai izslēgtu iekārtu.

### Aizsardzība pret pārslodzi.

Ilgstošas lielas slodzes gadījumā iekārta tiek izslēgta. Pēc apmēram 15 minūšu dzesēšanas iekārta atkal ir gatava lietošanai.

### Slīpēšanas kontakti (attēli 3+4).

Pārliedzinieties, vai zvaigznes veida ritenis (11) ir nostiprināts.

Pārliedzinieties, ka augšējais pārsegs (2) ir nostiprināts ar zvaigznes tipa skrūvi (4)/(23) un sānu pārsegs (18) ir aizvērts.

Pārbaudiet slīpēšanas pamatnes atstarpi.

Pārbaudiet slīpēšanas paliktņa stāvokli (16). Skrūvēm (3) jāatrodas apakšējā pozīcijā.

Pārbaudiet, vai dzirksteļ aizsardzība (7) ir labi ievietota un nostiprināta.

Ieslēdziet iekārtu un pārbaudiet, kā siksnas darbojas.

Novietojiet sagatavi stingri uz slīpēšanas paliktņa.

Virziet sagatavi ar abām rokām vai piestipriniet to iekārtā.

### Slīpēšana (attēls 5)

Atbrīvojiet zvaigznes tipa skrūves (2)/(4)/(23) un noņemiet augšējo aizsargpārsegu.

Pārliedzinieties, vai atstarpe ir iestatīta pareizi. (attēls 2) Ieslēdziet iekārtu un pārbaudiet, kā siksnas darbojas.

Virziet sagatavi ar abām rokām un pēc darba procesa noņemiet to uz augšu.

### Nosūkšanas ierīce

Mēs iesakām izmantot nosūkšanas ierīci.

Iekārtu var pievienot nosūkšanas ierīcei, izmantojot savienojuma daļu (20).

## Trokšņa emisijas vērtības.

	Tukšgaita	Slīpēšana
Izmērītāis A svērtais emisijas skaņas spiediena līmenis darba vietā $L_{pA}$ (re 20 $\mu$ Pa) decibelos	81	91
Nenoteiktība $K_{pA}$ decibelos	4	4
Izmērītāis A svērtais skaņas intensitātes līmenis $L_{wA}$ (re 1 pW) decibelos	91	100
Nenoteiktība $K_{wA}$ decibelos	2,5	2,5
<b>Ekspluatācijas apstākļi</b>		
Ātrums (/min)	3000	3000
Materiāls	–	ST 37
Dimensija	–	8 x 40
Slīpēšanas lente	–	GRIT by Fein 36Z

PIEBILDE Izmērīto emisijas vērtību summa un ar to saistītā nenoteiktība ir mērījumu laikā konstatējamo vērtību augšējā robeža.



Lietojiet dzirdes aizsarglīdzekļus!

Izmērītās vērtības, kas noteiktas saskaņā ar piemērojamo izstrādājumu standartu (skatiet šīs lietošanas instrukcijas piedējo lapu).

## Uzturēšana darba kārtībā un klientu apkalpošanas dienests.

 Remontu drīkst veikt tikai speciālists saskaņā ar spēkā esošajiem noteikumiem.

Remontdarbiem iesakām FEIN klientu apkalpošanas dienestu, FEIN pilnvarotās darbnīcas un FEIN aģentūras. Izstrādājumus, kas ir saskārušies ar azbestu, nedrīkst izmantot, veicot remontu. Utilizējiet ar azbestu piesārņotus izstrādājumus atbilstoši valstī spēkā esošajiem priekšrakstiem par azbestu saturošu atkritumu utilizēšanu.

Ja ir bojāts elektroinstrumenta savienojošais vads, tas jānomaina, griežoties pie ražotāja vai pie tā pārstāvja. Atjaunojiet brīdinošās uzlīmes uz instrumenta, ja tās ir novecojušas vai nolietojušas.

Šā elektroinstrumenta aktuālais rezerves daļu saraksts ir atrodams interneta vietnē [www.fein.com](http://www.fein.com).

Izmantojiet tikai oriģinālās rezerves daļas.

Regulāri veiciet šādus apkopes darbus:

 Izpūstiet dzesēšanas gaisa atveres (13) uz motora korpusa un marķētos punktus ar saspiestu gaisu (skatiet informācijas uzlīmi (21)).

 Ieeļļojiet iekārtu katru dienu marķētajās vietās ar mašīneļļu (skatīt informācijas uzlīmi (21)).

Pārbaudiet piedziņas paplāksni (17) un kontaktpaplāksni (15), vai tiem nav nodiluma un bojājumu katru reizi, kad slīpēšanas lente tiek nomainīta. Nomainiet bojātās daļas.

**Vajadzības gadījumā lietotājs var saviem spēkiem nomainīt šādas daļas:** Slīpēšanas siksna, dzirksteļu slāpētājs

## Garantija.

Garantija izstrādājumam tiek noteikta atbilstoši spēkā esošajai tās valsts likumdošanai, kurā izstrādājums ir ticis laists pārdošanā. Bez tam firma FEIN nosaka izstrādājumam garantiju atbilstoši FEIN garantijas deklarācijai.

Iekārtas piegādes komplektā var tikt iekļauta tikai daļa no šajā lietošanas pamācībā aprakstītajiem vai attēlotajiem piederumiem.

## Atbilstības deklarācija.

**CE apliecinājums** ir derīgs tikai Eiropas Savienības un EBTA (Eiropas Brīvās tirdzniecības asociācijas) valstīm un tikai izstrādājumiem, kas paredzēti ES vai EBTA tirgum. Pēc izstrādājuma laišanas ES tīrgū UKCA zīme zaudē derīgumu.

**UKCA apliecinājums** attiecas tikai uz Lielbritānijas tīrgū (Anglija, Velsa un Skotija) un tikai uz izstrādājumiem, kas paredzēti Apvienotās Karalistes tīrgū. Pēc produkta laišanas ES tīrgū CE zīme zaudē derīgumu.

Firma FEIN ar pilnu atbildību deklarē, ka šis izstrādājums atbilst šīs lietošanas pamācības pēdējā lappusē minētajām spēkā esošajām direktīvām.

Tehniskā dokumentācija no:

C. & E. Fein GmbH

Hans-Fein-Straße 81

73529 Schwäbisch Gmünd-Bargau, Germany

## Vides aizsardzība, atbrīvošanās no nolietotajiem izstrādājumiem.

Nolietotā iekārta, tās piederumi un iesaiņojuma materiāli jāpakļauj otrreizējai pārstrādei apkārtējai videi nekaitīgā veidā.

## Slēguma shēma.

<b>Veids</b>	<b>G1100,</b>	<b>lapa 182</b>
<b>Veids</b>	<b>G1100 EF,</b>	<b>lapa 183</b>
<b>Veids</b>	<b>G11002V,</b>	<b>lapa 184</b>



正本使用说明书的翻譯。

## 使用的符号，缩写和代名词。

本使用说明书中或是机器上的符号，是用来提醒您在操作本机器时可能发生的危险。

符号，图例	解说
	不可触摸机器上的转动零件。
	请遵循旁边文字或插图的指示！
	务必阅读附带的文件，例如使用说明书以及一般性的安全提示。
	进行此步骤之前，先从电源插座上拔出电源插头。否则，如果机器意外启动可能会造成人身伤害。
	工作时必须戴上护目镜。
	工作时必须戴上耳罩。
	工作时要戴上防尘面具。
	工作时要戴上工作手套。
	危险的警告标志
	证明此电动工具符合欧洲共同体的规定标准。
	确认电动工具符合英国（英格兰，威尔士，苏格兰）的法规。
	分开收集废弃的机器以及其他电器和电子产品，并采用符合环保要求的方式回收再利用。
3~	电源接头的类型是三相交流電
1~	电源接头的类型是单相交流電
	开动
	关闭
	转向
	配备基本绝缘功能的产品，另外本产品也有已经接地的可触摸的导电部件。
	仅适用于中国： 在正常的使用状况下，本产品的环保期限为 10 年。
(**)	可以包含数字或字母
(Ax - Zx)	供内部使用的标签

符号	国际通用单位	本国使用单位	解说
$v_0$	m/s	米 / 秒	砂带转速
$n$	/min, $\text{min}^{-1}$ , rpm, r/min	/ 分钟	无负载转速
$P_1$	W	瓦	输入功率
$U$	V	伏	额定电压
$f$	Hz	赫兹	频率
$l_1$	mm	毫米	砂带长度
$l_2$	mm	毫米	砂带宽度
	kg	公斤	重量符合 EPTA-Procedure 01 的规定
	m, s, kg, A, mm, V, W, Hz, N, °C, dB, min, $\text{m/s}^2$	米, 秒, 公斤, 安培, 毫米, 伏特, 瓦, 赫兹, 牛顿, 摄氏, 分贝, 分, 米 / 秒 <sup>2</sup>	国际性单位系统 SI 中的标准单位和引用单位。

## 有关您的安全。

 尚未彻底阅读并完全了解本使用说明书（包括图片，规格和安全规则等），不可以操作本机器。

此外，还要注意各国关于电气安全和工作意外防护的法规（在德国是：BGV A2/BGR500）。

忽略了上述文件中的安全提示，可能会导致触电，火灾和 / 或严重伤害。

保存好本使用说明书以方便日后查阅。赠送或出售机器时，也要转交本说明书。

### 机器的用途。

本机器如果安装了 FEIN 许可的砂带和附件，便可以在能够遮蔽风雨的工作场所研磨金属材料。

### 特殊的安全指示。

**戴上防护用品。**根据适用情况，使用面罩，安全护目镜或安全眼镜。适用时，戴上防尘面具，听力保护器，手套和能挡小磨料或工件碎片的工作围裙。眼防护罩必须挡住各种操作产生的飞屑。防尘面具或口罩必须能够过滤操作产生的颗粒。长期暴露在高强度噪音中会引起失聪。

**工作时不可以穿着宽松的衣物，不可以戴首饰并且要绑好长发。**即使已经穿戴好保护装备，松动的物件仍然可能被卷入转动的机件中并造成伤害。

**小心使用砂带并遵循制造商的指示存放砂带。不可以摺叠砂带。**使用损坏的砂带可能会造成撕裂及飞脱伤害旁人。

**不要使用，未经制造商认可或专门设计的砂带及其他配件。**操作安全，不单单取决于砂带或配件是否适合机器。

**务必使用机器上的安全装置。安全装置必须牢固地安装在机器上，如此才能够发挥有效的保护功能。**保护装置必须能够保护操作者免被飞行的磨料颗粒击伤，并且不会意外接触砂带。

**注意，有着火和爆炸的危险！**磨削金属（例如铝或镁）时可能产生易燃或有爆炸性的粉尘。不可以易燃材料的附近操作机器。火花可能引燃这些材料。

**确保飞溅的火花不会危害任何人。**清除工地附近的易燃物。研磨金属时会产生飞溅的火花。

**让旁观者与工作区域保持一安全距离。任何进入工作区域的人必须戴上防护用品。**工件或破损附件的碎片可能会飞出并引起紧靠着操作区域的旁观者的伤害。切割附件触及带电导线会使电动工具外露的金属零件带电，并使操作者触电。

**研磨时必须把工件放稳在磨台上或靠牢在挡块上。切勿加工太小或太薄的工件。**从机器上弹开的工件，可能造成伤害。

**加工过的表面会变得非常热。**不要用手触摸它。

 **请勿触摸正在运行的砂带。**有受伤的危险。

**在危险情况下，请立即按下安全关闭按钮。**按下按钮后机器还会继续运转达 50 秒。

**定期清洁电动工具的通风孔，发动机的风扇会把灰尘吸入机壳中。**机器内部如果过度囤积金属尘，会有触电的危险。

**注意机器直立时的稳定性，并确认机器的水平位置。**如果机器在工作中倾倒了，可能造成严重的伤害。

**机器的插头只能由专业电工安装。**电源插座的接地线必须连接到电源的保护接地装置上。

**维护和修理时，必须拔出电源插头！**如果不小心开动机器，可能会造成严重的伤害。

**请遵循有关法规，定期检查机器电子装备的安全性。**未定期检查机器，可能有触电的危险。

**第一次操作前，先检查发动机的旋转方向。**如果发动机转向错误，工件可能被机器抛出，并造成意外。发动机的转向，只能交给专业电工调整。

**开动机器后，您本人和其他的人，不可以直接站立在砂带旁。**砂带可能突然断裂，并造成严重伤害。

## 处理对身体有害的废尘

使用本机器时可能会产生有害健康的废尘。

接触或呼吸了某些废尘，例如：石棉尘和有石棉成分的废尘，含铅的颜料尘，金属尘，某些种类的木尘，矿物尘，研磨含矿物工件而产生的砂尘，含颜料稀释剂的废尘，含木材保护剂的废尘以及含防腐剂的废尘等，可能出现过敏现象和/或造成呼吸道疾病，癌症以及影响生殖能力。吸入废尘后的致病可能性，需视暴露在危尘中的程度而定。操作机器时必须使用合适而且合格的吸尘装备，以及佩戴个人的防护装备，另外也要保持工作场所的良好通风状况。加工含石棉工件的工作必须交给专业人员执行。木尘和轻建材尘，研磨热尘和化学材料的混合物，都可能在特定状况下产生自然或者造成爆炸。避免让火花喷向集尘箱。防止电动工具和被研磨物过热。定时清倒集尘箱。注意工件制造商所提出的有关加工时的注意事项，而且要兼顾贵国有关加工该工件的法规。

## 一览。

- 1 星形螺丝，调整砂带转轴
- 2 上防护盖
- 3 调整螺丝，平磨垫
- 4 星形螺丝，上防护盖
- 5 挡块
- 6 蝶翼螺丝，火花挡板
- 7 火花挡板
- 8 研磨台
- 9 针对研磨台的螺丝
- 10 星形螺丝，前防护盖
- 11 固定杆
- 12 安全关闭按钮
- 13 通气孔
- 14 起/停开关
- 15 衔接板
- 16 平磨垫
- 17 传动轮
- 18 侧面盖
- 19 侧面盖的螺丝
- 20 吸尘装备接头
- 21 指示简图
- 22 底架固定螺丝，工作台
- 23 星形螺丝，上盖和侧盖

## 安装指示 (图 6)。

把机器固定在底架 Fein GIXS 或 GIXBE 上 (参阅组装说明)，或工作台上。固定时使用螺丝 (22)。

使用合适的销子/螺钉将底架或工作台锁牢在地面上。

固定件必须都能够承担在工作中产生的作用力。

错误的安装可能导致底架或工作台倾斜，或造成机器在工作期间从底架或工作台上脱落，并进而酿造严重事故。

## 电气连接。

⚠ 工地的电气连接必须交给合格的电工执行。

**注意电源电压：**电源的电压和频率必须和机器铭牌上的规定一致。

第一次操作前，先检查发动机的旋转方向。发动机的转向，只能交给专业电工调整。

## 设定。

⚠ **在机器上进行任何维修工作之前，一定要先拔出电源插头。**

### 调整火花挡板 (7)。

拧松两个蝶翼螺丝 (6) 并调整火花挡板 (7)，让挡板能尽可能地遮住砂带。

再度拧紧两个蝶翼螺丝。

### 调整研磨台 (8) (图 1)。

拧松星形螺丝 (9) 并调整间隙，间隙的设定极限为，**最大 2 毫米**。

再度拧紧星形螺丝。

### 调整平磨垫 (16)。

在平面研磨过程中，平磨垫 (16) 必须和砂带平行并且和它全面接触。

松开螺丝 (4)/(10)/(23)，然后拆下上防护盖和前防护盖。

松开螺丝 (19)/(23)，然后向下翻侧盖 (18)。

拧松螺丝 (3) 并调整挡块 (5) 及平磨垫 (16) 的间隙。间隙值 **最大 2 毫米!** (图 2)

再度拧紧螺丝 (3)。

装回侧盖 (18)，然后再再度拧紧螺丝 (19)/(23)。

装回上防护盖和前防护盖，再度拧紧螺丝 (4)/(10)。

### 校正磨带的运行轨道。

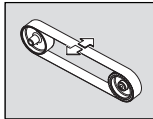

先短暂地启动机器，再检查砂带的运转轨道。

如果砂带向左或向右偏移，必须拧紧星形螺丝 (1) 让砂带对中旋转。

如果无法让砂带对中旋转：

使用压缩空气清洁传动轮 (17) 和接触轮 (15)。

检查传动轮和接触轮是否有损坏，变形和磨损的痕迹。如有零件损坏必须马上更换。

## 更换砂带。

⚠ **在机器上进行任何维修工作之前，一定要先拔出电源插头。**

松开螺丝 (19)/(23)，然后向下翻侧盖 (18)。

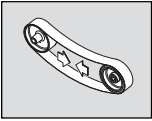

向上掀起杆 (11) 以便解除固定装置的张力。

拆除旧的砂带。

在安装新砂带之前, 请注意砂带上标示的转动方向! 它必须和传动轮的转

向一致。

把砂带同时安装在传动轮 (17) 和接触轮 (15) 上。

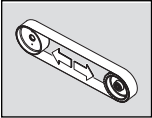

向下压杆 (11) 以便固定砂带。

装回侧盖 (18), 然后再度拧紧螺丝 (19)/(23)。

检查研磨台上的间隙。

开动机器并校正砂带的转轴。

## 操作说明。

**开动:**

解锁安全关闭按钮 (12) 并将其掀开。按下按键 "I" (14)。

**关闭:**

掀开安全关闭按钮 (12)。按下按键 "0" (14)。

⚠ 关机后, 机器还会继续转动约 50 秒。

**安全关闭按钮:**

发生危险情况时, 可以按下红色安全关闭按钮来关闭机器。

**超荷防护装置。**

如果长时间处在超荷的工作状况下, 系统会关闭机器。大约经过 15 分钟的冷却之后, 便可以再度操作机器。

**触点研磨 (图 3+4)。**

确定已经拧紧星形螺丝 (9)。

确保上防护盖 (2) 已经被星形螺丝 (4)/(23) 固定住, 而且已经关闭好侧盖 (18)。

检查研磨台上的间隙。

检查平磨垫 (16) 的位置。螺丝 (3) 必须位在下方。

检查是否已经正确调整好火花挡板 (7), 挡板是否已经固定牢固。

开动机器并检查砂带的旋转轨道。

把工件紧靠在研磨台上。

使用双手握持工件, 或将它固定在推进装置上。

**平磨 (图 5)**

松开星形螺丝 (4)/(23), 然后拆下上防护盖 (2)。

确认已经正确调整好间隙。(图 2)

开动机器并检查砂带的旋转轨道。

使用双手引导工件并在操作结束后, 向上拿开工件。

**吸尘装备**

我们建议您使用吸尘装置。

透过接头 (20) 可以把机器固定在外接的吸尘装置上。

## 噪音 - 排放值。

	无负载旋转	研磨
在工作场所测得的 A- 加权声压排放水平 $L_{pA}$ (re 20 $\mu$ Pa), 单位分贝	81	91
不确定系数 $K_{pA}$ , 单位分贝	4	4
测得的 A- 加权声功率水平 $L_{wA}$ (re 1 pW), 单位分贝	91	100
不确定系数 $K_{wA}$ , 单位分贝	2.5	2.5
<b>操作状况</b>		
转速 (I 分)	3000	3000
物料	-	ST 37
尺寸	-	8 x 40
砂带	-	GRIT by Fein
	-	36Z

请注意: 测量所得的辐射值总和以及它们的不确定系数, 都是在测量过程中的测量值上限。

👂 戴上护耳罩!

测量值是根据相关的产品标准所测得 (请参阅本使用说明书的最后一页)。

## 维修和顾客服务。

⚠ 修理机器的工作只能交给专业电工执行, 修理时必须遵循相关的法规。

本公司建议您把机器交给 FEIN 客户服务中心, FEIN 特约维修厂或 FEIN 的代理商维修。

与石棉接触过的产品不允许寄送去维修。请按照当地有关处理含石棉废物的规定处理受石棉污染的产品。

如果电动工具的电源线损坏, 必须由制造商或他的代理更换。

更新机器上破旧及磨损的标贴和警告指示牌。

从以下的网址 [www.fein.com](http://www.fein.com) 可以找到本电动工具目前的备件清单。

只能使用原厂备件。

定期执行以下的维修工作:

🔧 使用压缩空气清洁发动机机壳上的通气孔 (13), 以及其他打上标志的位置 (参考指示简图 (21))。

🔧 每天在打上标志的位置涂抹机油 (参考指示简图 (21))。

每次更换砂带时都要检查传动轮 (17) 和接触轮 (15) 是否有磨损和损坏。更换损坏的部件。

以下零件您可以根据需要自行更换: 砂带, 火花挡板

## 保修。

有关本产品的保修条件，请参考购买国的相关法律规定。此外 FEIN 还提供制造厂商的保修服务。有关保修的细节，请向您的专业经销商，FEIN 在贵国的代理或您的 FEIN 顾客服务中心询问。

您机器的供货范围，可能只涵盖本使用说明书中描述或说明的部分附件。

## 合格说明。

**CE 声明** 仅对欧盟和 EFTA（欧洲自由贸易联盟）的国家，及针对欧盟或 EFTA 市场的产品有效。当产品在欧盟市场流通过后，UKCA（英国合格评定标志）商标即失效。

**UKCA 声明** 仅适用于英国市场（英格兰，威尔士和苏格兰），及适用于针对英国市场的产品。一旦产品进入英国市场，CE 标志便失效。

FEIN 公司单独保证，本产品符合说明书末页上所列出的各有关规定的标准。

技术性文件存放在：

C. & E. Fein GmbH

Hans-Fein-Straße 81

73529 Schwäbisch Gmünd-Bargau, Germany

## 环境保护和废物处理。

以符合环保要求的方式回收包装，废旧机器和配件。

## 接线电路图。

机型	GI100	页数 182
机型	GI100 EF	页数 183
机型	GI1002V	页数 184

## China RoHS Status Certificate

### 中国 RoHS 认证概况

Table of Toxic and Hazardous Substances/Elements and their Content

as required by China's Management Methods for Controlling Pollution by Electronic Information Products

有毒有害物质 / 成分及其含量表

- 根据《中国电子信息产品污染控制管理办法》要求

部件名称 Component name	有害物质 Hazardous substance					
	铅 (Pb)	汞 (Hg)	镉 (Cd)	六价铬 (Cr (VI))	多溴联苯 (PBB)	多溴二苯醚 (PBDE)
电子配件 Electronics (PCB, switch, wiring etc.)	x	o	x	o	o	o
发动机 Motor	x	o	o	o	o	o
电源线 Power cord	x	o	o	o	o	o
基础零件 Fastener elements	x	o	o	o	o	o
金属零件 Metal parts	x	o	o	o	o	o
电源 Power supplies	x	o	o	o	o	o
铜管件 Brass parts	x	o	o	o	o	o
铝件 Aluminium parts	x	o	o	o	o	o

本表格依据 SJ/T 11364 的规定编制。

O : 表示该有害物质在该部件所有均质材料中的含量均在 GB/T 26572 规定的限量要求以下。

X : 表示该有害物质至少在该部件的某一均质材料中的含量超出 GB/T 26572 规定的限量要求。

This table was developed according to the provisions of SJ/T 11364. O: The content of such hazardous substance in all homogeneous materials of such component is below the limit required by GB/T 26572. X: the content of such hazardous substance in a certain homogeneous material of such component is beyond the limit required by GB/T 26572.

正本使用說明書的翻譯。

## 使用的符號，縮寫和代名詞。

本使用說明書中或是機器上的符號，是用來提醒您在操作本機器時可能發生的危險。

符號，圖例	解說
	請勿觸碰機器的旋轉零件。
	請遵循旁邊文字或插圖的指示！
	必須閱讀附帶的文件，例如使用說明書以及一般性的安全提示。
	在此工作步驟之前，先從電源插座中拔出電源插頭。否則，如果機器意外啟動可能會造成人員受傷。
	工作時必須戴上護目鏡。
	工作時必須戴上耳罩。
	工作時要戴上防塵面具。
	工作時要戴上工作手套。
	危險警告
	證明此電動工具符合歐洲共同體的規定標準。
	確認電動工具符合英國（英格蘭，威爾士，蘇格蘭）的法規。
	分類收集廢棄的機器和其他電子以及電氣產品，並採用符合環保要求的方式回收再利用。
3~	電源接頭的類型是三相交流電
1~	電源接頭的類型是單相交流電
	開動
	關閉
	轉向
	配備基本絕緣功能的產品，另外本產品也有已經接地的可觸摸的導電部件。
	僅適用於中國： 在正常的使用狀況下，本產品的環保期限為 10 年。
(**)	可以包含數字或字母
(Ax - Zx)	供內部使用的標籤

符號	國際通用單位	本國使用單位	解說
$v_0$	m/s	米 / 秒	砂帶轉速
$n$	/min, min <sup>-1</sup> , rpm, r/min	/ 分鐘	空載轉速
$P_1$	W	瓦	輸入功率
$U$	V	伏	額定電壓
$f$	Hz	赫茲	頻率
$l_1$	mm	毫米	砂帶長度
$l_2$	mm	毫米	砂帶寬度
	kg	公斤	重量符合 EPTA-Procedure 01 的規定
	m, s, kg, A, mm, V, W, Hz, N, °C, dB, min, m/s <sup>2</sup>	米, 秒, 公斤, 安培, 毫米, 伏特, 瓦, 赫 茲, 牛頓, 攝氏, 分 貝, 分, 米 / 秒 <sup>2</sup>	國際性單位系統 SI 中的標準單位和引用單位。

## 有關您的安全。

 在仔細認真地通讀和完全理解了本使用說明書 (包括插圖、規格和安全規則) 之前, 請勿操作本機器。

同樣還要遵守電氣安全和勞動保護的相關國家規定 (在德國: BGV A2/BGR 500)。

遵守所述文件中的安全須知可能會導致觸電、火災和 / 或重傷。

保管好本使用說明書, 以方便日後查閱, 並在轉交或出售機器時附上本使用說明書。

### 機器的用途。

本機器如果安裝了 Fein 許可的砂帶和配件, 便可以在能夠遮蔽

風雨的工作場所打磨金屬材料。

### 特別安全說明。

戴上防護用品。根據適用情況, 使用面罩, 安全護目鏡或安全眼鏡。適用時, 戴上防護面具, 聽力保護器, 手套和能擋小廢料或工件碎片的工作圍裙。眼防護罩必須擋住各種操作產生的飛屑。防護面具或口罩必須能夠過濾操作產生的顆粒。長期暴露在高強度噪音中會引起失聰。

工作時不可以穿著寬鬆的衣物, 不可以戴首飾並且要綁好長髮。即使已經穿戴好保護裝備, 鬆動的物件仍然可能被捲入轉動的機件中並造成傷害。

小心使用砂帶並遵循製造商的指示存放砂帶。不可以摺疊砂帶。使用損壞的砂帶可能會造成撕裂及飛脫傷害旁人。

不得使用不是由製造商專門開發或許可的砂帶或其他配件。擁有適合機器的砂帶或配件並無法完全確保安全操作。

務必使用機器上的安全裝置。安全裝置必須牢固地安裝在機器上, 如此才能夠發揮有效的保護功能。保護裝置必須能夠保護操作者免被飛行的磨料顆粒擊傷, 並且不會意外接觸砂帶。

注意, 有著火和爆炸的危險! 磨削金屬 (例如鋁或鎂) 時可能產生易燃或有爆炸性的粉塵。不可在易燃材料的附近操作機器。火花可能引燃這些材料。

確保飛濺的火花不會危害任何人。清除工地附近的易燃物。研磨金屬時會產生飛濺的火花。

讓旁觀者與工作區域保持一安全距離。任何進入工作區域的人必須戴上防護用品。工件或破損附件的碎片可能會飛出並引起緊靠著操作區域的旁觀者的傷害。切割附件觸及帶電導線會使電動工具外露的金屬零件帶電, 並使操作者觸電。

研磨時必須把工件放穩在磨台上或靠在擋塊上。切勿加工大小或太薄的工件。從機器上拋出的工件, 可能會造成人員受傷。

加工過的表面會變得非常熱。不要用手觸摸它。

 請勿觸摸正在運行的砂帶。有受傷的危險。

在危險情況下, 請立即按下安全關閉按鈕。按下按鈕後機器還會繼續運轉達 50 秒。

定期清潔機器的通風口。馬達風扇會將粉塵吸入機殼中。機器內部如果積聚了過多的金屬粉塵, 會有觸電的危險。

確保機器直立時的穩定性, 並確認機器已水平就位。如果機器在工作中傾倒了, 則可能造成人員重傷。

機器的插頭只允許由電工安裝。電源插座的接地線必須連接到電源的保護接地裝置上。

維護和修理時, 必須拔出電源插頭! 如果不小心開動機器, 則可能會造成重傷。

請遵循有關法規, 定期檢查機器的電氣安全性。未定期檢查的機器, 可能有觸電的危險。

第一次操作前, 先檢查馬達的旋轉方向。如果馬達旋轉方向錯誤, 工件可能被機器拋出, 並造成事故。旋轉方向只允許由電工調整。

開動機器後, 您本人和其他的人, 都不得站在砂帶旁。砂帶可能突然斷裂, 並可能造成人員重傷。



## 處理對身體有危害的廢塵

使用本機器時可能會產生有害健康的廢塵。

接觸或呼吸了某些廢塵，例如：石棉塵和有石棉成分的廢塵，含鉛的顏料塵，金屬塵，某些種類的木塵，礦物塵，研磨含礦物工件而產生的砂塵，含顏料稀釋劑的廢塵，含木材保護劑的廢塵以及含防腐蝕劑的廢塵等，可能出現過敏現象和 / 或造成呼吸道疾病，癌症以及影響生殖能力。吸入廢塵後的致病可能性，需視暴露在危塵中的程度而定。操作機器時必須使用合適而且合格的吸塵裝備，以及佩戴個人的防護裝備，另外也要保持工作場所的良好通風狀況。加工含石棉工件的工作必須交給專業人員執行。木塵和輕建材塵，研磨熱塵和化學材料的混合物，都可能在特定狀況下產生自然或者造成爆炸。避免讓火花噴向集塵箱。防止電動工具和被研磨物過熱。及時清倒集塵箱。注意工件製造商所提出的有關加工時的注意事項，而且要兼顧貴國有關加工該工件的法規。

## 一覽。

- 1 星形螺絲，調整砂帶運行情況
- 2 上防護蓋
- 3 平磨墊調節螺絲
- 4 星形螺絲，上防護蓋
- 5 擋塊
- 6 翼形螺絲，火花擋板
- 7 火花擋塊
- 8 研磨台
- 9 研磨台的螺絲
- 10 星形螺絲，前防護蓋
- 11 張緊手柄
- 12 安全關閉按鈕
- 13 進風口
- 14 起 / 停開關
- 15 銜接板
- 16 平磨墊
- 17 傳動輪
- 18 側蓋
- 19 側蓋的螺絲
- 20 吸塵裝備接頭
- 21 指示筒圖
- 22 底座的固定螺絲，工作台
- 23 星形螺絲，上蓋板和側蓋

## 安裝說明 (圖 6)。

在 Fein 底座 GIXS 或 GIXBE (見安裝說明) 或工作台上用合適的螺絲 (22) 固定機器。

使用合適的銷釘 / 螺絲把底座或工作台固定在地面上。

所有緊固件必須能承受工作時出現的作用力。

安裝錯誤可能導致底座或工作台傾斜或者機器在工作過程中從底座或工作台上脫落，並進而釀造嚴重事故。

## 電氣連接。

工地的電氣連接必須交給電工執行。



**注意** 電源電壓：電源的電壓和頻率必須與機器銘牌上的數據一致。

第一次操作前，先檢查馬達的旋轉方向。旋轉方向只允許由電工調整。

## 設定。



在機器上進行任何工作之前，一定要先拔出電源插頭。

### 調整火花擋板 (7)。

鬆開兩個翼形螺絲 (6)，然後調整火花擋板 (7)，讓擋板能盡可能地遮住砂帶。

再度擰緊兩個翼形螺絲。

### 調整研磨台 (8) (圖 1)。

鬆開星形螺絲 (11)，然後調整間隙，間隙的極限為最大 2 mm。

再度擰緊星形螺絲。

### 調整平磨墊 (16)。

在平面研磨過程中，平磨墊 (16) 必須和砂帶平行並且和整個平面接觸。

鬆開螺絲 (4)/(10)/(23)，然後拆下上防護蓋和前防護蓋。

鬆開螺絲 (19)/(23)，然後向下翻側蓋 (18)。

鬆開螺絲 (3)，然後調整擋塊 (5) 和平磨墊 (16) 之間的間隙。該間隙的**最大值為 2 mm**！(圖 2)

再度擰緊螺絲 (3)。

裝回側蓋 (18)，然後再度擰緊螺絲 (19)/(23)。

重新裝回上防護蓋和前防護蓋，然後再度擰緊螺絲 (4)/(10)。

## 校正磨帶的運行軌道。

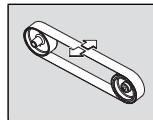

僅短時接通機器並檢查砂帶運轉情況。

如果砂帶向左或向右偏移，則必須擰星形螺絲 (1) 來讓砂帶居中運轉。

如果無法讓砂帶居中運轉：

使用壓縮空氣清潔驅動輪 (17) 和橡膠輪 (15)。

檢查驅動輪和橡膠輪是否磨損、變形和用壞。如有零件損壞必須馬上更換！

## 更換砂帶。



在機器上進行任何工作之前，一定要先拔出電源插頭。

鬆開螺絲 (19)/(23)，然後向下翻側蓋 (18)。

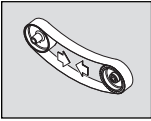

向上推張緊手柄 (11)，以鬆弛張緊裝置。

拆下舊砂帶。

在裝上新砂帶之前，請注意砂帶背面標示的轉動方向！它必須與驅動輪的

旋轉方向一致。

把砂帶同時安裝在驅動輪 (17) 和橡膠輪 (15) 上。

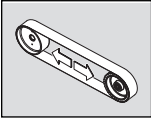

向下壓張緊手柄 (11)，以張緊砂帶。裝回側蓋 (18)，然後再度擰緊螺絲 (19)/(23)。

檢查研磨台上的間隙。

開動機器併校正砂帶的運行。

## 操作說明。

開動：

給安全關閉按鈕 (12) 解鎖，並將其掀開。按下按鈕 "I" (14)。

關閉：

掀開安全關閉按鈕 (12)。按下按鈕 "0" (14)。



關閉後，機器還會繼續轉動約 50 秒。

**安全關閉按鈕：**

發生危險情況時，可以按下紅色安全關閉按鈕來關閉機器。

**過載保險裝置。**

如果長時間處在過載的工作狀況下，系統會關閉機器。大約經過 15 分鐘的冷卻之後，便可以再度操作機器。

**觸點研磨 (圖 3+4)。**

確定已經擰緊螺絲 (11)。

確認上防護蓋 (2) 已經被星形螺絲 (4)/(23) 固定住，而且也已經

關閉好側蓋 (18)。

檢查研磨台上的間隙。

檢查平磨墊 (16) 的位置。螺絲 (3) 必須位於下面的位置。

檢查火花擋板 (7) 是否已正確調整好和是否已擰緊。

開動機器並檢查砂帶運轉情況。

把工件緊靠在研磨台上。

使用雙手握持工件，或將工件固定在夾具中。

**平面研磨 (圖 5)**

鬆開星形螺絲 (4)/(23)，然後拆下上防護蓋 (2)。

確認已經正確調整好間隙。(圖 2)

開動機器並檢查砂帶運轉情況。

用雙手握持工件並在研磨結束後，向上拿開工件。

## 吸塵裝置

我們建議您使用吸塵裝置。

通過管接頭 (20) 可以把機器連接到吸塵裝置。

## 噪聲排放值。

	無負載運行	研磨
在工作場所上測得的 A 加權聲壓排放級 $L_{pA}$ (re 20 $\mu$ Pa)，單位：分貝	81	91
不確定度 $K_{pA}$ ，單位：分貝	4	4
測得的 A 加權聲功率級 $L_{wA}$ (re 1 pW)，單位：分貝	91	100
不確定度 $K_{wA}$ ，單位：分貝	2.5	2.5
<b>運行狀況</b>		
轉速 (rpm)	3000	3000
材料	-	ST 37
尺寸	-	8 x 40
砂帶		GRIT by Fein
	-	36Z

請注意：測量所得的排放值總和以及它們的不確定性，都是在測量過程中的測量值上限。



請戴上護耳器！

測量值是根據相關的產品標準所測得（請參閱本使用說明書的最後一頁）。

## 維修和顧客服務。



修理機器的工作只允許由專業人員根據現行的法規進行。

本公司建議您把機器交給 FEIN 客戶服務中心、FEIN 特約維修廠或 FEIN 的代理商維修。

與石棉接觸過的產品不允許寄送去維修。請按照當地有關處理含石棉廢物的規定處理受石棉污染的產品。

如果電動工具的電源線損壞，必須由製造商或他的代理更換。

更新機器上破舊及磨損的標貼和警告指示牌。

從以下的網址 [www.fein.com](http://www.fein.com) 可以找到本電動工具目前的備件清單。

只能使用原廠備件。

請定期進行以下維護工作：



用壓縮空氣吹淨馬達外殼上的冷卻空氣進風口 (13)，以

及其他打上標誌的位置（參考指示簡圖 (21)）。



每天用機油潤滑打上標誌的機器位置（參考指示簡圖 (21)）。

每次更換砂帶時都要檢查驅動輪 (17) 和橡膠輪 (15) 是否磨損和損壞。更換損壞的部件。

以下零件您可以根據需要自行更換：砂帶，火花擋板

## 保修。

有關本產品的保修條件，請參考購買國的相關法律規定。此外 FEIN 還提供製造廠商的保修服務。有關保修的細節，請向您的專業經銷商，FEIN 在貴國的代理或您的 FEIN 顧客服務中心詢問。

您機器的供貨範圍，可能只涵蓋本使用說明書中所述或所示的部分配件。

## 合格說明。

**CE 聲明**僅對歐盟和 EFTA（歐洲自由貿易聯盟）的國家，及針對歐盟或 EFTA 市場的產品有效。當產品在歐盟市場流通後，UKCA（英國合格評定標誌）商標即失效。

**UKCA 聲明**僅適用於英國市場（英格蘭，威爾士和蘇格蘭），及適用於針對英國市場的產品。一旦產品進入英國市場，f 標誌便失效。

**FEIN** 公司單獨保證，本產品符合說明書末頁上所列出的各有關規定的標準。

技術性文件存放在：

C. & E. Fein GmbH

Hans-Fein-Straße 81

73529 Schwäbisch Gmünd-Bargau, Germany

## 環境保護和廢物處理。

環保地回收利用包裝、廢棄機器和附件。

















## 接線電路圖。

機型	GI100	頁次	182
機型	GI100 EF	頁次	183
機型	GI1002V	頁次	184

사용 설명서 원본의 번역본.

사용 기호, 약어와 의미.

이 사용 설명서 및 기기에 사용된 기호는 기기로 작업할 때 발생할 수 있는 위험성에 주의를 기울이기 위한 것입니다.

기호, 부호	설명
	기기의 회전하는 부분을 만지지 마십시오.
	문장이나 그림에 나와있는 지시 사항을 반드시 준수하십시오!
	반드시 첨부되어 있는 사용 설명서와 일반 안전수칙을 읽으십시오.
	이 작업을 하기 전에 전원 콘센트에서 플러그를 빼십시오. 그렇지 않으면 기기가 실수로 작동하여 부상을 입을 수 있습니다.
	작업할 때 보안경을 착용하십시오.
	작업할 때 귀마개를 사용하십시오.
	작업할 때 방진 마스크를 착용하십시오.
	작업할 때 보호장갑을 착용하십시오.
	위험 경고
	전동공구가 EU (유럽연합) 해당 지침에 적합하다는 것을 증명합니다.
	전동공구가 영국 (잉글랜드, 웨일스, 스코틀랜드) 의 지침에 적합하다는 것을 확인합니다.
	폐기된 기기와 기타 전동 및 전기 제품을 별도로 수집하여 친환경적인 방법으로 재활용할 수 있도록 분류해야 합니다.
3~	3 상 교류에 연결
1~	전원 연결 유형 단상 AC
	스위치 켜기
	스위치 끄기
	회전 방향
	기본 절연 및 접지선에 연결된 전도성 부품이 있는 제품.
	중국에만 해당: 일반적으로 사용하는 제품의 환경 보호 기간은 10 년입니다
(**)	숫자나 알파벳을 포함할 수 있습니다
(Ax - Zx)	내부 용도용 표시

부호	국제 단위	국내 단위	설명
$v_0$	m/s	m/s	샌딩 벨트 속도
$n$	/min, min <sup>-1</sup> , rpm, r/min	/min	무부하 속도
$P_f$	W	W	일력
$U$	V	V	정격 전압
$f$	Hz	Hz	주파수
$l_f$	mm	mm	샌딩 벨트 길이
$l_b$	mm	mm	샌딩 벨트 폭
	kg	kg	EPTA-Procedure 01에 따른 중량
	m, s, kg, A, mm, V, W, Hz, N, °C, dB, min, m/s <sup>2</sup>	m, s, kg, A, mm, V, W, Hz, N, °C, dB, min, m/s <sup>2</sup>	국제 단위 시스템 SI의 기본 및 유도 단위

### 안전 수칙.

 그림, 사양 및 안전수칙을 포함하여 본 사용 설명서를 주의 깊게 읽고 완전히 이해한 후에 이 기기를 사용하십시오.

또한 관련 국가의 전기 안전 및 직업 안전 규정을 준수하십시오. (독일: BGV A2, BGR 500).

본 문서에 명시된 안전수칙을 준수하지 않을 경우 감전, 화재 및 / 또는 심각한 부상을 초래할 수 있습니다.

나중에 사용할 수 있도록 이 설명서를 보관하고 기기를 양도하거나 판매할 때 함께 전달하십시오.

### 기기의 사용 규정.

날씨와 관계 없는 환경에서 FEIN이 허용하는 그라인딩 벨트 및 부속품을 사용하여 금속 재료를 연마하는 기기.

### 특별 안전 수칙.

작업자는 보호장비를 착용해야 합니다. 작업에 따라 안전 마스크나 보안경을 사용하십시오. 필요한 경우 방진 마스크, 귀마개, 보호장갑을 사용하고 연마로 인한 미세한 소재 분자에 접하게 되는 것을 방지하는 특수 작업용 예프런을 착용하십시오. 다양한 작업을 할 때 공중에 떠다니는 이물질로부터 눈을 보호해야 합니다. 분진 마스크나 호흡 마스크로 기기 사용 시 발생하는 분진을 여과해야 합니다. 작업자가 장기간 강한 소음 환경에서 작업하면 청력을 상실할 수도 있습니다.

작업 시 험거운 복장이나 귀속속을 하지 말고 긴 머리를 끈 상태를 삼가하십시오. 보호 장비에도 불구하고 험거운 물체가 가동하는 부위에 닿아 말리게 되면 상해를 입을 수 있습니다.

마모되거나 찢어진 혹은 심하게 막힌 샌딩 벨트를 사용하지 마십시오. 샌딩 벨트를 조심스럽게 다루고 제조사의 사용 설명서에 나온대로 보관하십시오. 샌딩 벨트를 절대로 꺾지 마십시오! 손상된 샌딩 벨트가 파손되어 튀어나와 상해를 입힐 수 있습니다.

제조업체에서 특별히 개발하거나 승인하지 않은 그라인딩 벨트나 부속품을 사용하지 마십시오. 그라인딩 벨트나 부속품이 기기에 맞다고 해서 안전한 작동이 보장되는 것은 아닙니다.

항상 기기에 있는 보호장치를 사용하십시오. 보호장치는 최대한의 안전성을 확보할 수 있도록 기기에 안전하게 조립되어야 합니다. 보호장치는 주위에 떠다니는 연마 입자로부터 그리고 의도하지 않은 그라인딩 벨트와의 접촉으로부터 작업자를 보호합니다.

**화재와 폭발 위험 주의!** 금속을 연마할 때 (알루미늄이나 마그네슘 등), 가연성 또는 폭발성이 있을 수 있는 분진이 발생할 수 있습니다. 가연성 재료 가까이에서 기기를 작동하지 마십시오. 스파크가 이 물질을 점화시킬 수 있습니다.

스파크로 인해 사람이 다치지 않도록 하십시오. 가까이 있는 가연성 물질을 제거하십시오. 금속 연마 시 스파크가 발생합니다.

다른 사람이 작업장에서 안전 거리를 유지하도록 해야 합니다. 작업장에 들어오는 사람은 누구나 반드시 보호장비를 착용해야 합니다. 작업물의 파편이나 깨진 장착 액세서리가 날아가 작업대 이외의 곳에서도 상처를 입을 수 있습니다.

공작물은 항상 그라인딩 지지대 및 스토퍼에 안전하게 놓여 있어야 합니다. 너무 작거나 얇은 공작물을 가공해서는 안 됩니다. 튕겨 나가는 공작물로 인해 부상 위험이 있습니다.

가동된 표면이 매우 뜨거워질 수 있습니다. 이를 손으로 만지지 마십시오.

 작동하는 그라인딩 벨트를 절대로 만지지 마십시오. 부상을 입을 위험이 있습니다.

위험한 상황에서는 즉시 안전 푸시 버튼을 누르십시오. 기기는 최대 50 초까지 작동합니다.

기기의 환기구를 정기적으로 청소하십시오. 모래 블로어는 하우징 안으로 먼지를 끌어옵니다. 이로 인해 금속 분진이 과도하게 축적되면 전기적 위험이 발생할 수 있습니다.

기기의 안전한 스탠드 및 수평 위치에 주의하십시오. 작업 중에 기기가 기울게 되면 심각한 부상을 입을 수 있습니다.

기기의 플러그는 전기 기술자만 조립할 수 있습니다. 전원 콘센트의 보호 도체는 전원 공급 장치의 보호 접지와 연결되어야 합니다.

**유지보수 및 수리 시 전원 플러그를 빼십시오!** 실수로 기기가 켜지게 되면 심각한 부상을 입을 수 있습니다.

**법적 규정에 따라 기기의 전기 안전성을 정기적으로 점검하도록 하십시오.** 점검되지 않은 기기의 경우 감전 위험이 있습니다!

**처음 시동하기 전에 모터의 회전 방향을 확인하십시오.** 회전 방향이 잘못되면 공작물이 튕겨나와 사고를 유발할 수 있습니다. 회전 방향은 전기 기술자만 변경할 수 있습니다.

**기기를 철 배 작업자나 다른 사람이 절대 그라인딩 벨트 바로 옆에 서 있지 않도록 하십시오.** 그라인딩 벨트가 찢어지고 심각한 부상을 입을 수 있습니다.

**위험한 분진의 취급**

이 전동공구를 사용하여 소재를 제거하는 작업을 할 경우 유해한 분진이 발생할 수 있습니다.

석면과 석면을 포함한 소재, 납 성분을 포함한 페인트, 금속, 및 가지 목재 종류, 광물, 석재 함유 소재의 규산염 입자, 도로 용매, 목재 보호재, 선박용 방오 도료 등에서 발생하는 분진에 접촉하거나 이를 호흡하게 되면 작업자나 주변 사람들에게 알레르기 반응 그리고 / 또는 호흡기 질환, 알 및 생식기 장애가 생길 수 있습니다. 분진을 호흡하게 될 위험은 노출 정도에 따라 좌우됩니다. 발생하는 분진에 적합한 분진 추출장치와 작업자 보호 장비를 사용하고, 작업장 환기가 잘 되도록 하십시오. 아스베스트 성분을 함유한 소재는 반드시 전문가에게 맡겨 작업하도록 하십시오.

목재나 경금속에서 발생하는 분진 혹은 연마 시 생기는 분진과 화학 성분의 뜨거운 혼합물은 좋지 않은 환경에서 저절로 점화하거나 폭발할 수 있습니다. 분진 처리 용기쪽으로 불꽃이 튀지 않도록 하고, 전동공구와 연마 작업물이 과열되지 않도록 하며, 정기적으로 분진 용기를 비워 주십시오. 작업 소재 제조사의 사용 방법과 작업하려는 소재에 관한 해당 국가의 규정을 준수하십시오.

**요약**

- 1 그라인딩 벨트 속도 조절용 별모양 노브 볼트
- 2 안전 커버, 상부
- 3 평면 그라인딩 지지대용 조절 나사
- 4 상부 안전 커버용 별모양 노브 볼트
- 5 스톱퍼
- 6 스파크 가드용 날개 나사
- 7 스파크 보호대
- 8 그라인딩 지지대
- 9 그라인딩 지지대용 나사
- 10 앞면 안전 커버용 별모양 노브 볼트
- 11 클램핑 레버
- 12 안전 푸시 버튼
- 13 통풍구
- 14 전원 스위치
- 15 접촉 롤러

- 16 표면 연마면
- 17 구동 풀리
- 18 측면 커버
- 19 측면 커버용 나사
- 20 분진 추출장치용 호스 연결 소켓
- 21 기기 라벨
- 22 작업대의 보조 프레임용 고정 나사
- 23 상부 커버와 측면 커버용 별모양 노브 볼트

**조립 설명서 (그림 6).**

기기를 FEIN 보조 프레임 GIXS 나 GIXBE 위에 (조립 설명서 참조) 또는 적합한 나사 (22) 와 함께 작업대 위에 고정 하십시오.

적절한 맞춤못 / 스크류 체결장치를 사용하여 보조 프레임 또는 작업대를 바닥에 고정하십시오.

모든 고정 장치는 작업 중에 발생하는 힘을 충족해야 합니다.

조립이 잘못되면 보조 프레임이나 작업대가 기울어지거나 기기가 작업 중에 보조 프레임이나 작업대로부터 분리되어 심각한 사고가 발생할 수 있습니다.

**전기 연결.**

 현장 전기 연결은 전기 기술자가 실시해야 합니다.

**전원 전압에 주의하십시오:** 전원 공급원의 주 전압 및 주 파수는 기기 표지판에 나온 내용과 일치해야 합니다.

처음 시동하기 전에 모터의 회전 방향을 확인하십시오. 회전 방향은 전기 기술자만 변경할 수 있습니다.

**설정.**

 **기기에 모든 작업을 하기 전에 전원 플러그를 콘센트에서 빼십시오.**

**스파크 가드 (7) 을 조절합니다.**

양쪽 날개 나사 (6) 을 풀고 스파크 가드 (7) 을 그라인딩 벨트가 가능한 한 최대로 커버되도록 조절하십시오.

양쪽 날개 나사를 다시 꼭 조입니다.

**그라인딩 지지대 (8) 을 조절하십시오 (그림 1).**

별모양 노브 볼트 (11) 을 풀고 간격을 최대 2 mm 로 조절 하십시오.

별모양 노브 볼트를 다시 꼭 조입니다.

**평면 그라인딩 지지대 (16) 을 조절합니다.**

평면 그라인딩 작업 시 평면 그라인딩 지지대 (16) 을 그라인딩 벨트와 평행하게 정렬해야 하며 전체 면에 닿아 있어야 합니다.

나사들 (4)/(10)/(23) 을 풀고 상부와 전면에 있는 안전 커버를 제거하십시오.

나사 (19)/(23) 를 풀고 측면 커버 (18) 를 아래로 내리십시오.

나사 (3) 을 풀고, 스토퍼 (5) 와 평면 그라인딩 지지대 (16) 간의 간격을 조절하십시오. 간격은 **최대 2 mm** 까지 가능합니다! (그림 2)

나사들 (3) 을 다시 조입니다.

측면 커버 (18) 을 닫고, 나사 (19)/(23) 를 다시 조입니다.

상부와 전면의 안전 커버를 다시 끼우고, 나사들 (4)/(10) 을 다시 조입니다.

**벨트 케도 조절하기.**

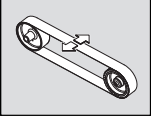

기기의 스위치를 **잠깐** 켜고 벨트의 케도를 확인하십시오.

그라인딩 벨트가 좌우로 움직이면 벨트 케도를 별모양 노브 볼트 (1) 로 중앙으로 조절하십시오.

벨트 케도를 중앙으로 조절할 수 없는 경우 :

구동 휠 (17) 과 접촉 휠 (15) 을 압축 공기로 청소하십시오.

구동 휠과 접촉 휠이 마모, 변형 및 손상되지 않았는지 확인하십시오. 손상된 부품은 즉시 교체하십시오!

**그라인딩 벨트 교체하기 .**

**!** 기기에 모든 작업을 하기 전에 전원 플러그를 콘센트에서 빼십시오.

나사 (19)/(23) 를 풀고 측면 커버 (18) 를 아래로 내리십시오.

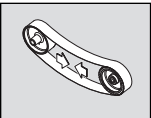

고정장치를 풀려면 레버 (11) 를 위로 움직이십시오.

오래된 그라인딩 벨트를 제거합니다.

새로운 그라인딩 벨트를 장착하기 전에 그라인딩 벨트 후면에 있는 주행 방향에 주의하십시오! 구동 휠의 회전 방향과 일치해야 합니다.

그라인딩 벨트를 구동 휠 (17) 과 접촉 휠 (15) 위에 놓습니다.

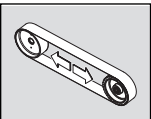

그라인딩 벨트를 고정하려면 레버 (11) 을 아래로 움직이십시오.

측면 커버 (18) 을 닫고, 나사 (19)/(23) 를 다시 조입니다.

그라인딩 지지대의 간격을 확인하십시오.

기기의 스위치를 켜고 벨트의 케도를 조절하십시오.

**작동 방법 .**

**스위치 켜기 :**

안전 푸시 버튼 (12) 을 풀고 엽니다. 버튼 "I" (14) 을 누르십시오.

**스위치 끄기 :**

안전 푸시 버튼 (12) 을 엽니다. 버튼 "0" (14) 을 누르십시오.

**!** 전원 스위치를 끈 후 기기가 약 50 초간 작동합니다.

**안전 푸시 버튼 :**

위험한 상황에서는 빨간색 안전 푸시 버튼을 눌러 기기를 끕니다.

**과부하 방지장치 .**

장기간 높은 부하가 지속되면 기기가 꺼집니다. 약 15 분 동안 냉각 후에 기기를 다시 사용할 수 있습니다.

**접촉 그라인딩 ( 그림 3+4).**

별모양 노브 볼트 (11) 가 꼭 조여져 있는지 확인하십시오.

상부 안전 커버 (2) 가 별모양 노브 볼트 (4)/(23) 로 고정되어 있고, 측면 커버 (18) 가 닫혀 있는지 확인하십시오.

그라인딩 지지대의 간격을 확인하십시오.

평면 그라인딩 지지대 (16) 의 위치를 확인하십시오. 나사들 (3) 은 아래쪽에 있어야 합니다.

스파크 가드 (7) 을 제대로 조절하고 단단히 당겨져 있는지 확인해 보십시오.

기기의 스위치를 켜고 벨트의 케도를 확인하십시오.

공작물을 그라인딩 지지대에 단단히 올려 놓으십시오.

공작물을 양손으로 잡고 움직이거나 고정장치에 고정합니다.

**평면 그라이딩 ( 그림 5)**

별모양 노브 볼트 (4)/(23) 를 풀고 상부 안전 커버 (2) 를 빼십시오.

간격 치수가 올바르게 설정되어 있는지 확인하십시오. ( 그림 2)

기기의 스위치를 켜고 벨트의 케도를 확인하십시오.

공작물을 양손으로 잡고 움직이거나, 작업 후 위쪽으로 당겨 빼십시오.

**분진 추출장치**

분진 추출장치의 사용을 권장합니다.

기기는 연결 소켓 (20) 을 통해 분진 추출장치에 연결할 수 있습니다.

**소음 방출치 .**

	무부하	그라인딩
작업장에서 측정된 A-평가된 음압 레벨 $L_{pA}$ (re 20 $\mu$ Pa), 데시벨 단위	81	91
불확실성 $K_{pA}$ , 데시벨 단위	4	4
측정된 A-평가된 음향 레벨 $L_{WA}$ (re 1 pW), 데시벨 단위	91	100
불확실성 $K_{WA}$ , 데시벨 단위	2.5	2.5

	무부하	그라인딩
<b>작동 조건</b>		
속도 (rpm)	3 000	3 000
재료	-	ST 37
크기	-	8 x 40
그라인딩 벨트		GRIT by Fein
	-	36Z

비고: 측정된 방출치와 관련 불확실성의 합계는 측정 시 발생할 수 있는 값의 상한선을 나타냅니다.

 귀마개를 착용하십시오!

측정치는 해당 제품 표준에 따라 결정됩니다 (이 설명서의 마지막 페이지 참조).

### 보수 정비 및 고객 서비스.

 유지 보수는 해당 규정에 따라 숙련된 전문 인력만이 수행할 수 있습니다.

유지 보수를 위해 FEIN 서비스 센터, FEIN 계약 공장 및 FEIN 대리점을 권장합니다.

석면과 접하게 된 제품은 수리를 맡겨서는 안됩니다. 석면으로 오염된 제품은 석면 쓰레기 처리에 관한 각 국가의 해당 규정에 따라 처리해야 합니다.



전동공구의 전선이 손상되었을 때, 제조사나 대리점에서 전선을 교체해야만 합니다.

오래되고 낡은 전동공구의 경우 명판과 경고 표시를 새로운 것으로 바꾸어 주십시오.

본 전동공구의 부품 목록은 인터넷 [www.fein.com](http://www.fein.com) 에 나와 있습니다.

정품 부속품만을 사용하십시오.

정기적으로 다음 유지 관리 작업을 실시하십시오:

-  모터 하우징에 있는 통풍구 (13) 와 표시된 부위를 압축 공기로 불어 내십시오 (기기 라벨 참조 (21)).
-  기기의 표시된 부위를 매일 기기 오일로 마르십시오 (기기 라벨 참조 (21)).

그라인딩 벨트를 교체할 때 매번 구동 휠 (17) 과 접촉 휠 (15) 이 마모되거나 손상되지 않았는지 확인해 보십시오. 손상된 부품은 대체하십시오.

**다음 부속품은 필요에 따라 직접 교환하실 수 있습니다:**  
그라인딩 벨트, 스파크 가드

### 품질 보증 및 법적 책임.

제품에 대한 품질 보증은 유통하는 국가의 법적 규정에 따라 유효합니다. 더불어 FEIN 사는 FEIN 제조사 보증서에 부응하는 품질 보증을 합니다.

귀하 기기의 공급 내역에는 이 사용 설명서와 그림에 나와 있는 액세서리 중 일부만 들어있을 수도 있습니다.

### 적합성에 관한 선언.

**CE 인증**은 EU 국가들과 EFTA (유럽자유무역연합) 에서만, 그리고 EU 또는 EFTA 시장용 제품에만 적용됩니다. 제품이 EU 시장에 출시되면 UKCA 마크는 그 유효성을 상실합니다.

**UKCA 인증**은 영국 (잉글랜드, 웨일스, 스코틀랜드) 에서만, 그리고 영국 시장용 제품에만 적용됩니다. 제품이 영국 시장에 출시되면 CE 마크는 그 유효성을 상실합니다.

FEIN 사는 단독 책임 하에 본 제품이 이 사용 설명서 후면에 나와있는 관련된 규정과 일치함을 자체 선언합니다.

기술 자료 문의:

C. & E. Fein GmbH

Hans-Fein-Straße 81

73529 Schwäbisch Gmünd-Bargau, Germany

### 환경 보호, 처리.

포장재, 폐기용 기기 및 액세서리는 친환경적인 방법으로 재활용할 수 있도록 분류해야 합니다.

### 접속도

타입	GI100	면 182
타입	GI100 EF	면 183
타입	GI1002V	면 184



## คำแปลของหนังสือคู่มือการใช้งานฉบับต้นแบบ

### สัญลักษณ์ อักษรย่อ และคำศัพท์ที่ใช้

สัญลักษณ์ในคู่มือการใช้งานและบนเครื่องช่วยให้ท่านมุ่งความสนใจไปยังสถานการณ์อันตรายที่อาจเกิดขึ้นเมื่อใช้เครื่องนี้ทำงาน

สัญลักษณ์ ตัวอักษร	คำอธิบาย
	อย่าสัมผัสชิ้นส่วนที่กำลังหมุนของเครื่อง
	ปฏิบัติตามคำสั่งที่เป็นตัวหนังสือหรือรูปภาพด้านตรงข้าม!
  	ต้องอ่านเอกสารที่แนบมา เช่น หนังสือคู่มือการใช้งาน และคำเตือนทั่วไปเพื่อความปลอดภัย
	ดึงปลั๊กไฟหลักออกจากเต้ารับก่อนเริ่มขึ้นตอนการทำงานนี้ มีฉะนั้นอาจเสี่ยงต่อการได้รับบาดเจ็บเมื่อเครื่องติดขึ้นโดยไม่ได้ตั้งใจ
  	สวมอุปกรณ์ป้องกันตาขณะปฏิบัติงาน
 	สวมอุปกรณ์ป้องกันหูขณะปฏิบัติงาน
 	สวมหน้ากากกันฝุ่นขณะปฏิบัติงาน
	สวมถุงมือป้องกันขณะปฏิบัติงาน
	คำเตือนถึงอันตราย
	ยืนยันว่าเครื่องมือไฟฟ้าสอดคล้องกับระเบียบของสหภาพยุโรป
	ยืนยันว่าเครื่องมือไฟฟ้าสอดคล้องกับระเบียบของบริเตนใหญ่ (อังกฤษ เวลส์ และสกอตแลนด์)
	ต้องคัดแยกเครื่อง และผลิตภัณฑ์เทคนิคทางไฟฟ้าและผลิตภัณฑ์ไฟฟ้าอื่นๆ ที่เสื่อมสภาพไว้ต่างหากเพื่อการรีไซเคิลที่เป็นมิตรกับสิ่งแวดล้อม
3~	การจ่ายไฟฟ้า: กระแสไฟฟ้าสลับ 3 เฟส
1~	การจ่ายไฟฟ้า: กระแสไฟฟ้าสลับ 1 เฟส
	เปิดสวิตช์
	ปิดสวิตช์
	ทิศทางการหมุน
	ผลิตภัณฑ์มีจำนวนพื้นฐาน และจำนวนเพิ่มเติมตรงส่วนที่สัมผัสได้ที่เป็นสื่อกระแสไฟฟ้าที่เชื่อมต่อกับสายดินของอุปกรณ์ไฟฟ้า
	ใช้สำหรับประเทศจีนเท่านั้น: ระยะเวลาของการปกป้องสิ่งแวดล้อมเมื่อใช้ผลิตภัณฑ์ตามปกติคือ 10 ปี
(**)	อาจประกอบด้วยตัวเลขและตัวอักษร
(Ax - Zx)	การทำเครื่องหมายเพื่อวัตถุประสงค์ภายใน

ตัวอักษร	หน่วยการวัด สากล	หน่วยการวัด แห่งชาติ	คำอธิบาย
$v_0$	m/s	m/s	ความเร็วสายพานขัด
$n$	/min, min <sup>-1</sup> , rpm, r/min	rpm	ความเร็วเดินตัวเปล่า
$P_f$	W	W	กำลังไฟฟ้าเข้า
$U$	V	V	แรงดันไฟฟ้ากำหนด
$f$	Hz	Hz	ความถี่
$l_1$	mm	mm	ความยาวสายพานขัด
$l_2$	mm	mm	ความกว้างสายพานขัด
	kg	kg	น้ำหนักตามระเบียบการ EPTA-Procedure 01
	m, s, kg, A, mm, V, W, Hz, N, °C, dB, min, m/s <sup>2</sup>	m, s, kg, A, mm, V, W, Hz, N, °C, dB, min, m/s <sup>2</sup>	หน่วยฐาน และ หน่วยอนุพันธ์ จากระบบหน่วยระหว่างประเทศ <b>SI</b>

## เพื่อความปลอดภัยของท่าน



อย่าใช้เครื่องนี้ก่อนได้อ่านคู่มือการใช้งาน รวมถึงภาพประกอบ ข้อมูลจำเพาะ

และกฎระเบียบด้านความปลอดภัยอย่างละเอียดและเข้าใจอย่างครบถ้วนแล้ว

กรุณาปฏิบัติตามกฎระเบียบระดับชาติเกี่ยวกับความปลอดภัยทางไฟฟ้าและความปลอดภัยในการทำงานที่เกี่ยวข้องด้วย (ดู ย. เช่น ในเยอรมนี: BGV A2, BGR 500)

การไม่ปฏิบัติตามคำแนะนำด้านความปลอดภัยในเอกสารดังกล่าวอาจส่งผลให้ถูกไฟฟ้าช็อต เผลอไหม้ และ/หรือได้รับบาดเจ็บสาหัส

เก็บรักษาคู่มือการใช้งานนี้ไว้ใช้ในภายหลัง และแนบไปกับเครื่องมือไฟฟ้าหากส่งต่อหรือขาย

## วัตถุประสงค์การใช้งานเครื่อง

เครื่องนี้ใช้สำหรับเจียรวัสดุโลหะ โดยใช้สายพานขัดและอุปกรณ์ประกอบที่ FEIN แนะนำ ให้ทำงานในบริเวณปลอดภัยจากสภาพอากาศ

## คำเตือนพิเศษเพื่อความปลอดภัย

สวมอุปกรณ์ป้องกันเฉพาะตัว ชุดแล้วแต่กรณีให้ใช้กระบังป้องกันหน้า สวมแว่นตากันลมและฝุ่น หรือ แว่นตาป้องกันอันตราย ชุดแล้วแต่ความเหมาะสมให้สวมหมวกกันน็อก สวมประคบหูป้องกันเสียงดัง สวมถุงมือ และสวมผ้ากันเปื้อน พิเศษที่สามารถกันผงขัดหรือเศษชิ้นงานออกจากตัวท่านได้ แว่นป้องกันตาต้องสามารถหยุดเศษที่ปลิวว่อนที่เกิดจากการปฏิบัติงานแบบต่างๆ ได้ การได้ยินเสียงดังมากเป็นเวลานานอาจทำให้ท่านสูญเสียการได้ยิน

ขณะทำงาน อย่าสวมใส่เสื้อผ้าหลวม เครื่องประดับ หรือเปิดผมยาว ถึงแม้จะสวมอุปกรณ์ป้องกัน แต่ส่วนที่เคลื่อนไหวได้ของวัตถุที่หลวมอาจพันติด และทำให้บาดเจ็บได้

อย่าใช้สายพานขัดที่เสื่อมสภาพ ฉีกขาด หรืออุดตันมาก ใช้สายพานขัดอย่างระมัดระวัง และจัดเก็บเข้าที่ตามคำสั่งของบริษัทผู้ผลิต อย่าหักงอหรือพับสายพานขัด สายพานขัดที่ชำรุดสามารถฉีกขาด เหวี่ยงออกไป และทำให้บุคคลบาดเจ็บได้

อย่าใช้สายพานขัดหรืออุปกรณ์ประกอบอื่นๆ ที่ผู้ผลิต เครื่องมือไฟฟ้าไม่ได้ออกแบบมาโดยเฉพาะและไม่ได้แนะนำให้ใช้

การทำงานที่ปลอดภัยไม่ได้มาจากเพียงข้อเท็จจริงที่ว่าท่านมีสายพานขัดหรืออุปกรณ์ประกอบที่เหมาะสมพอดีกับเครื่องของท่านเท่านั้น

ใช้อุปกรณ์ป้องกันที่ติดมากับเครื่องเสมอ ต้องติดตั้งอุปกรณ์ป้องกันเข้ากับเครื่องอย่างแน่นหนาเพื่อความปลอดภัยสูงสุด อุปกรณ์ป้องกันควรปกป้องผู้ใช้งานจากเศษขี้ดที่ปลิวออกมาจากเครื่องและจากการสัมผัสกับสายพาน โดยไม่ต้องใจ

ข้อควรระวัง! อันตรายจากไฟไหม้และการระเบิด! เมื่อขัดโลหะ (ดู ย. เช่น อะลูมิเนียมหรือแมกนีเซียม) จะเกิดฝุ่นที่อาจติดไฟหรือระเบิดได้ ประกายไฟอาจจุดวัสดุเหล่านี้ให้ลุกไหม้ได้

ตรวจสอบให้แน่ใจว่าจะไม่มีบุคคลใดได้รับอันตรายจากประกายไฟ นำวัสดุไวไฟที่อยู่ในบริเวณใกล้เคียงออกไป เมื่อขัดโลหะจะเกิดประกายไฟ

กันบุคคลที่อยู่ใกล้เคียงให้อยู่ในระยะปลอดภัยห่างจากบริเวณทำงาน บุคคลใดที่เข้ามายังบริเวณทำงานต้องสวมอุปกรณ์ป้องกันเฉพาะตัว เศษวัสดุชิ้นงานหรืออุปกรณ์ประกอบที่แตกหักอาจปลิวออกนอกจุดปฏิบัติงานและทำให้บาดเจ็บได้

ต้องวางชิ้นงานอย่างมั่นคงบนแท่นรองรับการขัดและแผ่นหยุดเสมอ อย่าขัดชิ้นงานที่เล็กหรือบางเกินไป มีความเสี่ยงต่อการบาดเจ็บจากชิ้นงานที่ถูกเหวี่ยงออกจากเครื่อง

พื้นผิวที่ทำงานอาจร้อนมาก อย่าใช้มือของท่านสัมผัสพื้นผิว



อย่าสัมผัสสายพานขัดที่กำลังวิ่งอยู่อย่างเด็ดขาด อันตรายจากการบาดเจ็บ

ในสถานการณ์อันตราย ให้กดปุ่มหยุดฉุกเฉินทันที เครื่องจะวิ่งด้วยแรงเฉื่อยไปอีกประมาณ 50 วินาที

ทำความสะอาดช่องระบายอากาศของเครื่องมือไฟฟ้าเป็นประจำโดยใช้เครื่องมือที่เป็นโลหะ เครื่องเป่าลมของมอเตอร์จะดึงฝุ่นเข้าไปในตัวเรือน การสะสมของฝุ่นโลหะมากเกินไปอาจทำให้เกิดอันตรายจากกระแสไฟฟ้า

ตรวจสอบให้แน่ใจว่าได้ตั้งเครื่องไว้อย่างแน่นหนาและอยู่ในแนวนอน หากเครื่องพลิกคว่ำระหว่างทำงาน อาจทำให้ได้รับบาดเจ็บสาหัส

ต้องให้ช่างไฟฟ้าที่มีคุณสมบัติเหมาะสมติดตั้งปลั๊กไฟหลักของเครื่องเท่านั้น

สายดินป้องกันในเต้ารับหลักจะต้องเชื่อมต่อกับสายดินป้องกันของแหล่งจ่ายไฟหลัก

ถอดปลั๊กไฟหลักออกเมื่อบำรุงรักษาและซ่อมแซม! หากเครื่องติดขึ้นโดยไม่ได้ตั้งใจ อาจทำให้ได้รับบาดเจ็บสาหัส

ให้ตรวจสอบความปลอดภัยทางไฟฟ้าของเครื่องตามข้อบังคับทางกฎหมายอย่างสม่ำเสมอ สำหรับเครื่องที่ซึ่งไม่ได้ตรวจสอบ จะมีความเสี่ยงจากการถูกไฟฟ้าดูด!

ตรวจสอบทิศทางการหมุนของมอเตอร์ก่อนเริ่มทำงานเป็นครั้งแรก หากทิศทางการหมุนของมอเตอร์ไม่ถูกต้อง ชิ้นงานอาจถูกเหวี่ยงออกจากเครื่องและทำให้เกิดอุบัติเหตุได้ ต้องให้ช่างไฟฟ้าที่มีคุณสมบัติเหมาะสมปรับเปลี่ยนทิศทางการหมุนเท่านั้น

เมื่อเปิดสวิตช์เครื่อง

ตัวท่านเองหรือบุคคลอื่นใดก็ตามต้องไม่ยืนชิดกับสายพานขัดสายพานขัดอาจฉีกขาดและทำให้ได้รับบาดเจ็บสาหัส

## การจัดการกับฝุ่นอันตราย

เมื่อใช้เครื่องมือไฟฟ้านี้สำหรับวัสดุออก อาจเกิดฝุ่นที่เป็นอันตรายต่อสุขภาพ การสัมผัสหรือหายใจเอาฝุ่นบางประเภทเข้าไป ด. ข. เช่น แอสเบสทอส หรือวัสดุที่มีแอสเบสทอส เคลือบผิวที่มีสารตะกั่ว โลหะ ไม้บางประเภท แร่ธาตุ และอนุภาคซิลิกาจากวัสดุผสมหิน ดัว ทำลายเสีย ผลึกกษักรักษาเนื้อไม้ สีกันพริ้ง สำหรับเรือเดินสมุทร สามารถกระตุ้นให้เกิดปฏิกิริยาแพ้แก่ผู้ใช้เครื่องหรือผู้ที่ยืนอยู่ใกล้เคียง และ/หรือนำมาซึ่งโรคติดเชื้อระบบหายใจ มะเร็ง ความผิดปกติแต่กำเนิด หรืออันตรายต่อการเจริญพันธุ์อื่นๆ อันตรายจากการหายใจเอาฝุ่นเข้าไปขึ้นอยู่กับการรับฝุ่น ให้ใช้อุปกรณ์ดูดฝุ่นที่กำหนดให้ใช้ได้กับฝุ่นที่เกิดขึ้น รวมทั้งใช้อุปกรณ์ป้องกันร่างกาย และจัดสถานที่ทำงานให้มีการระบายอากาศที่ดี ปล่อยให้วัสดุที่มีแอสเบสทอสเป็นงานของผู้เชี่ยวชาญ ฝุ่นไม้และฝุ่นที่เป็นโลหะเบา ส่วนผสมอื่นๆ ของผงขัด และเคมีวัสดุ สามารถถูกใหม่ด้วยตนเองภายใต้สภาพแวดล้อมที่ไม่พึงประสงค์ หรืออาจทำให้เกิดระเบิดได้ หลีกเลี่ยงไม่ให้ประกายไฟแลบไปยังทิศทางอุปกรณ์เก็บผง รวมทั้งอย่าให้เครื่องมือไฟฟ้าและวัสดุที่ขั้วร้อนเกินไป ถ่ายอุปกรณ์เก็บผง/ถังผงให้ทันทั้งที่ ปฏิบัติตามคำแนะนำในการทำงานของบริษัทผู้ผลิตวัสดุ รวมทั้งกฎข้อบังคับที่เกี่ยวข้องกับวัสดุชิ้นงาน ที่บังคับใช้ในประเทศของท่าน

## ข้อมูลโดยย่อ

- 1 น็อตมือหมุนดอกไม้อันสำหรับปรับแนววงสายพานขัด
- 2 ฝาครอบป้องกัน ด้านบน
- 3 สกรูปรับของพื้นผิวรองรับสำหรับการขัดตามแนวราบ
- 4 น็อตมือหมุนดอกไม้อันของฝาครอบป้องกัน ด้านบน
- 5 แผ่นหยุด
- 6 น็อตหางปลาของการรัดกันประกายไฟ
- 7 การรัดกันประกายไฟ
- 8 แท่นรองรับการขัด
- 9 สกรูสำหรับแท่นรองรับการขัด
- 10 น็อตมือหมุนดอกไม้อันของฝาครอบป้องกัน ด้านหน้า
- 11 คันโยกหนีบ
- 12 ปุ่มหยุดฉุกเฉิน
- 13 ช่องระบายอากาศ
- 14 สวิตช์เปิดปิด
- 15 ล้อสัมผัส

- 16 ฟันผิวรองรับสำหรับการขัดตามแนวราบ
- 17 ล้อขับเคลื่อน
- 18 ฝาครอบด้านข้าง
- 19 สกรูสำหรับฝาครอบด้านข้าง
- 20 ปลอกเสียบสำหรับการดูดฝุ่น
- 21 ป้ายคำแนะนำ
- 22 สกรูยึดของฐานล่าง โตะทำงาน
- 23 น็อตมือหมุนดอกไม้ ฝาครอบด้านบนและฝาครอบด้านข้าง

### คำแนะนำการประกอบ (ภาพประกอบ 6)

ยึดเครื่องเข้าบนฐานล่าง GIXS หรือ GIXBE (ดูคำแนะนำการประกอบ) หรือเข้าบน โตะทำงานด้วยโบลต์ที่เหมาะสม (22) ยึดฐานล่างหรือ โตะทำงานเข้ากับพื้น โดยใช้เคียว/โบลต์ที่เหมาะสม

การยึดทั้งหมดจะต้องต้านทานแรงที่เกิดขึ้นระหว่างทำงานได้

การประกอบที่ผิดพลาดอาจทำให้ฐานล่างหรือ โตะทำงาน พลิกคว่ำหรือเครื่องเคลื่อนออกจากฐานล่างหรือ โตะทำงานในระหว่างทำงานและนำไปสู่อุบัติเหตุร้ายแรง

### การเชื่อมต่อไฟฟ้า

**!** การเชื่อมต่อไฟฟ้าซึ่งเป็นงานของลูกค้า จะต้องดำเนินการโดยช่างไฟฟ้าที่มีคุณสมบัติเหมาะสม

#### สังเกตแรงดันไฟฟ้าหลัก:

แรงดันไฟฟ้าหลักและความถี่ของแหล่งจ่ายแรงดันไฟฟ้า จะต้องสอดคล้องกับข้อมูลบนแผ่นป้ายรุ่นของเครื่อง

ก่อนเริ่มทำงานเป็นครั้งแรก ให้ตรวจสอบทิศทางการหมุนของมอเตอร์

### การปรับ

**!** ดึงปลั๊กไฟหลักออกจากเต้ารับก่อนปรับแต่งเครื่อง

#### การปรับคาร์ดักันประกายไฟ (7)

คลายน็อตหางปลาทั้งสอง (6) ออก และปรับคาร์ดักันประกายไฟ (7) ในลักษณะให้สายพานขัดถูกปกปิดให้มากที่สุดเท่าที่จะทำได้

ขันน็อตหางปลาทั้งสองให้แน่นอีกครั้ง

#### การปรับแผ่นรองรับการขัด (8) (ภาพประกอบ 1)

คลายน็อตมือหมุนดอกไม้ (9) ออก และปรับขนาดช่องว่างเป็น 2 มม. (สูงสุด)

ขันน็อตมือหมุนดอกไม้ให้แน่นอีกครั้ง

### การปรับฟันผิวรองรับสำหรับการขัดตามแนวราบ (16)

เมื่อต้องการขัดตามแนวราบ ต้องจัดฟันผิวรองรับสำหรับการขัดตามแนวราบ (16) ให้อยู่ในแนวขนานกับสายพานขัดและสัมผัสกับสายพานขัดทั่วพื้นผิวทั้งหมด

คลายสกรู (4)/(23)(10) ออก และถอดฝาครอบป้องกันด้านบนและด้านหน้าออก

คลายสกรู (19)/(23) ออก และพับฝาครอบด้านข้าง (18) ลง

สกรูคลาย (3) ออก และปรับช่องว่างระหว่างแผ่นหยุด (5) และฟันผิวรองรับสำหรับการขัดตามแนวราบ (16) ช่องว่างต้องไม่เกิน 2 มม. สูงสุด! (ภาพประกอบ 2)

ขันสกรู (3) ให้แน่นอีกครั้ง

ปิดฝาครอบด้านข้าง (18) และขันสกรู (19)/(23) ให้แน่นอีกครั้ง

ใส่ฝาครอบป้องกันด้านบนและด้านหน้ากลับเข้าที่ และขันสกรู (4)/(10) ให้แน่นอีกครั้ง

### การปรับแนววิ่งสายพาน

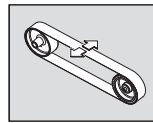

เปิดสวิตช์เครื่องเพียงสั้นๆ และตรวจสอบแนววิ่งสายพาน

หากสายพานขจัดเลื่อนไปทางซ้ายหรือทางขวา ให้ปรับแนววิ่งสายพาน

ด้วยน็อตมือหมุนดอกไม้ (1) จนอยู่ตรงกลาง

หากไม่สามารถปรับแนววิ่งสายพานให้อยู่ตรงกลางได้:

ทำความสะอาดล้อขับเคลื่อน (17) และล้อสัมผัส (15) ด้วยอากาศอัด

ตรวจสอบล้อขับเคลื่อนและล้อสัมผัสเพื่อหาการสึกหรอ การเปลี่ยนรูป และความเสียหาย!

### การเปลี่ยนสายพานขัด

**!** ดึงปลั๊กไฟหลักออกจากเต้ารับก่อนปรับแต่งเครื่อง

คลายสกรู (19)/(23) ออก และพับฝาครอบด้านข้าง (18) ลง

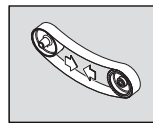

หมุนคันโยก (11) ขึ้นเพื่อปลดอุปกรณ์หนีบ

ถอดสายพานขัดเก่าออก

ก่อนติดตั้งสายพานขัดใหม่ ให้สังเกตเครื่องหมายแสดงทิศทางการวิ่งที่ด้านท้ายของสายพานขัด! ทิศทางการวิ่งต้องสอดคล้องกับทิศทางการหมุนของล้อขับเคลื่อน

วางสายพานขับรอบล้อขับเคลื่อน (17) และรอบล้อสัมผัส (15) พร้อมๆ กัน

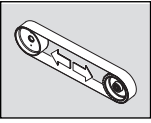

หมุนคันโยก (11) ลงเพื่อทำให้สายพานขัดตึง  
 ปิดฝาครอบด้านข้าง (18) และขันสกรู (19)/(23) ให้แน่นอีกครั้ง

ตรวจสอบขนาดช่องว่างของแท่นรองรับการขัด

เปิดสวิตช์เครื่องและปรับแนววงสายพาน

### คำแนะนำการใช้งาน

**เปิดสวิตช์:**

ปลดและพับปุ่มหยุดฉุกเฉิน (12) ขึ้น กดปุ่ม "I" (14)

**ปิดสวิตช์:**

พับปุ่มหยุดฉุกเฉิน (12) ขึ้น กดปุ่ม "0" (14)

 เมื่อปิดสวิตช์ เครื่องจะวิ่งด้วยแรงเฉื่อยไปอีกประมาณ 50 วินาที

**ปุ่มหยุดฉุกเฉิน:**

ในสถานการณ์อันตราย ให้กดปุ่มหยุดฉุกเฉินเพื่อปิดสวิตช์เครื่อง

### การป้องกันการทำงานเกินพิกัด

ในกรณีที่ใช้งานหนักเกินพิกัดอย่างต่อเนื่องเป็นเวลานาน เครื่องจะปิดสวิตช์ เมื่อเครื่องเย็นลงแล้วโดยใช้เวลาประมาณ 15 นาที เครื่องจะพร้อมใช้งานอีกครั้ง

### ล้อสัมผัส (ภาพประกอบ 3+4)

ตรวจสอบให้แน่ใจว่าได้ขันน็อตมือหมุนดอกไม้ (9) ไว้ อย่างแน่นหนาแล้ว

ตรวจสอบให้แน่ใจว่าฝาครอบป้องกันด้านบน (2) ถูกยึดด้วยน็อตมือหมุนดอกไม้ (4/23) และฝาครอบด้านข้าง (18) ปิดอยู่

ตรวจสอบขนาดช่องว่างของแท่นรองรับการขัด

ตรวจสอบตำแหน่งของพื้นผิวรองรับสำหรับการขัดตามแนวราบ (16) สกรู (3) ต้องอยู่ในตำแหน่งที่ต่ำกว่า

ตรวจสอบว่าได้ปรับการคั่นประกายไฟ (7) ไว้อย่างถูกต้อง และขันอย่างแน่นหนาแล้วหรือไม่

เปิดสวิตช์เครื่องและตรวจสอบแนววงสายพาน

วางชิ้นงานอย่างมั่นคงลงบนแท่นรองรับการขัด

ใช้มือทั้งสองข้างนำชิ้นงานหรือยึดชิ้นงานไว้ในอุปกรณ์จับยึด

### การขัดตามแนวราบ (ภาพประกอบ 5)

คลายน็อตมือหมุนดอกไม้ (4)/(23) ออก และถอดฝาครอบป้องกันด้านบน (2) ออก

ตรวจสอบให้แน่ใจว่าได้ปรับระยะห่างช่องว่างอย่างถูกต้องแล้ว (ภาพประกอบ 2)

เปิดสวิตช์เครื่องและตรวจสอบแนววงสายพาน

ใช้มือทั้งสองข้างนำชิ้นงานและเอาชิ้นงานออกโดยยกขึ้นเมื่อสิ้นสุดกระบวนการทำงาน

### อุปกรณ์ดูดฝุ่น

เราขอแนะนำให้ใช้อุปกรณ์ดูดฝุ่น

เครื่องนี้สามารถเชื่อมต่อกับอุปกรณ์ดูดฝุ่นผ่านปลอกเสียบ (20)

### ค่าการปล่อยเสียงรบกวน

	เดินเครื่องเปล่า	การขัด
ระดับการปล่อย- ความดันเสียงแบบถ่วง น้ำหนัก A ที่วัดได้- ที่สถานที่ทำงาน $L_{pA}$ (re 20 $\mu$ Pa) เป็นเดซิเบล	81	91
ความไม่แน่นอนใน การวัด $K_{pA}$ เป็นเดซิเบล	4	4
ระดับกำลังเสียงแบบ ถ่วงน้ำหนัก A ที่วัด $L_{wA}$ (re 1 pW) เป็นเดซิเบล	91	100
ความไม่แน่นอนใน การวัด $K_{wA}$ เป็นเดซิเบล	2.5	2.5
<b>เงื่อนไขการดำเนินงาน</b>		
ความเร็วรอบ (/นาที)	3 000	3 000
วัสดุ	-	ST 37
ขนาด	-	8 x 40
สายพานขัด	-	GRIT by Fein 36Z

หมายเหตุ: ผลรวมของค่าการปล่อยที่วัดได้และความไม่แน่นอนที่เกี่ยวข้องแสดงถึงขีดจำกัดบนของค่าที่สามารถเกิดขึ้นได้ในระหว่างการวัด

 สวมอุปกรณ์ป้องกันเสียง!

ค่าที่วัดได้กำหนดตามมาตรฐานผลิตภัณฑ์ที่เกี่ยวข้อง (ดูหน้าสุดท้ายในคู่มือการใช้งานนี้)

## การซ่อมบำรุงและการบริการลูกค้า

**!** ต้องให้บุคคลที่มีคุณสมบัติเหมาะสมทำการซ่อมแซมตามกฎระเบียบที่บังคับใช้เท่านั้น

สำหรับการซ่อมแซม เราขอแนะนำศูนย์บริการลูกค้า FEIN ของเรา ศูนย์บริการที่ได้รับอนุญาตของ FEIN และบริษัทตัวแทน FEIN

อย่าส่งผลิตภัณฑ์ที่สัมผัสกับแอสเบสตอสไปซ่อมแซม กำจัดผลิตภัณฑ์ที่ปนเปื้อนแอสเบสตอสตามข้อบังคับเฉพาะประเทศว่าด้วยการกำจัดของเสียที่ประกอบด้วยแอสเบสตอส

หากสายไฟฟ้าของเครื่องเสียหายจะต้องส่งเครื่องให้ผู้ผลิตหรือตัวแทนทำการเปลี่ยนให้

เมื่อสวิตช์เกอร์และป้ายเตือนเก่าและเสื่อมสภาพ ให้ติดตัวใหม่บนเครื่องมือไฟฟ้า

รายการอะไหล่ที่มีอยู่ในปัจจุบันสำหรับเครื่องมือไฟฟ้านี้ กรุณาดูในอินเทอร์เน็ตที่ [www.fein.com](http://www.fein.com)

ใช้เฉพาะชิ้นส่วนอะไหล่ของแท้เท่านั้น

ทำการบำรุงรักษาต่อไปนี้เป็นประจำ:

 เปลี่ยนกระดาษอากาศ (13) ที่ตัวเรือนมอเตอร์และตำแหน่งที่ทำเครื่องหมายไว้ด้วยอากาศอัด (ดูป้ายคำแนะนำ (21))

หล่อลื่นเครื่องทุกวัน (เมื่อใช้งาน) ด้วยน้ำมันสำหรับหยอดเครื่องจักรที่ตำแหน่งที่ทำเครื่องหมายไว้ (ดูป้ายคำแนะนำ (21))

ตรวจสอบล้อขับเคลื่อน (17) และล้อสัมผัส (15) เพื่อหาการสึกหรอและความเสียหายทุกครั้งเมื่อเปลี่ยนสายพานขัด ให้เปลี่ยนชิ้นส่วนที่เสียหายทันที

หากต้องการ ท่านสามารถเปลี่ยนชิ้นส่วน ดังต่อไปนี้เองได้: สายพานขัด การ์ดกันประกายไฟ

## การรับประกันและความรับผิดชอบ

การรับประกันสำหรับผลิตภัณฑ์ที่มีผลบังคับตามกฎระเบียบทางกฎหมายในประเทศที่จำหน่ายผลิตภัณฑ์ นอกจากนี้ บริษัท FEIN ยังให้การรับประกันตามคำประกาศรับประกันของบริษัทผู้ผลิต FEIN อีกด้วย

ในขอบเขตการจัดส่งเครื่องของท่าน อาจมีเพียงบางส่วนของอุปกรณ์ประกอบที่อธิบายหรือแสดงในคู่มือการใช้งานนี้

## การรับรองการปฏิบัติตามมาตรฐาน

การรับรอง CE นี้ใช้ได้เฉพาะกับประเทศในสหภาพยุโรป และ EFTA (European Free Trade Association) และสำหรับผลิตภัณฑ์ที่มีไว้สำหรับตลาด EU หรือ EFTA เท่านั้น หลังจากทางจำหน่ายผลิตภัณฑ์ในตลาด EU เครื่องหมาย UKCA จะไม่มีผลบังคับใช้

การรับรอง UKCA นี้ใช้ได้เฉพาะกับตลาดบริเตนใหญ่ (อังกฤษเวลส์ และสกอตแลนด์) และสำหรับผลิตภัณฑ์ที่มีไว้สำหรับตลาดบริเตนใหญ่เท่านั้น หลังจากทางจำหน่ายผลิตภัณฑ์ในตลาดบริเตนใหญ่ เครื่องหมาย CE จะไม่มีผลบังคับใช้

บริษัท FEIN ขอรับรองโดยรับผิดชอบแต่เพียงผู้เดียวว่าผลิตภัณฑ์นี้สอดคล้องกับข้อกำหนดที่เกี่ยวข้องกันที่ระบุไว้ในหน้าสุดท้ายของหนังสือคู่มือการใช้งานนี้

เอกสารทางเทคนิคที่:

C. & E. Fein GmbH

Hans-Fein-Straße 81

73529 Schwäbisch Gmünd-Bargau, Germany

## การรักษาสภาพแวดล้อมและการกำจัดขยะ

ต้องคัดแยกบรรจุภัณฑ์ เครื่องและอุปกรณ์ที่เสื่อมสภาพไว้ต่างหากเพื่อการรีไซเคิลที่เป็นมิตรกับสิ่งแวดล้อม

## แผนภาพการเชื่อมต่อ

รุ่น	GI100	หน้า 182
รุ่น	GI100 EF	หน้า 183
รุ่น	GI1002V	หน้า 184

取扱説明書原本の翻訳。

## 本説明書で使用中のマーク、略号および用語

本取扱説明書および必要に応じて機械上で使用されているマークは、本機での作業の際に生じる危険についての意識を高めていただくためのものです。

マーク、記号	説明
	機械の可動部に触れないでください。
	ここに記載された文章または図に従ってください。
  	取扱説明書や安全上の一般注意事項などの付属文書を必ずお読みください。
	この作業を始める前に、必ず電源プラグをコンセントから抜いておいてください。これを怠ると、不意に機械が作動して負傷する危険があります。
  	作業時には保護メガネを着用してください。
 	作業時には防音保護具を着用してください。
 	作業時には防塵マスクを着用してください。
	作業時には保護手袋を着用してください。
	危険の警告
CE	本電動工具が CE に準拠していることを示しています。
UK CA	電動工具に関するイギリス（イングランド、ウェールズ、スコットランド）の指令に適合していることを示しています。
	使用しなくなった機械およびその他の電気・電子製品は分別回収し、環境に準じた方法で再利用してください。
3~	電源タイプ 三相交流電流
1~	電源タイプ 単相交流電流
	スイッチオン
	スイッチオフ
	回転方向
	製品は基礎絶縁されています。さらに接触可能な導体部にはアース線が接続されています。
	中国のみに適用： 同製品を通常の方法で使用した場合の環境保護期間は 10 年間です。
(**)	数字または文字を含みます。
(Ax - Zx)	社内専用コード

記号	国際単位	国内単位	説明
$v_0$	m/s	m/s	研磨ベルト速度
$n$	/min, min <sup>-1</sup> , rpm, r/min	???	無負荷回転数
$P_1$	W	W	電力消費量
$U$	V	V	定格電圧
$f$	Hz	Hz	周波数
$l_1$	mm	mm	研磨ベルト長
$l_2$	mm	mm	研磨ベルト幅
	kg	kg	重量 (EPTA-Procedure 01 に準拠して測定されています)
	m, s, kg, A, mm, V, W, Hz, N, °C, dB, min, m/s <sup>2</sup>	m, s, kg, A, mm, V, W, Hz, N, °C, dB, min, m/s <sup>2</sup>	国際単位系 (SI) で使用されている基本単位 および組立単位。

## 安全のために

 本機を使用する前に、この取扱説明書およびその図、仕様、安全上のきまりをしっかりと読み、理解しておいてください。

同様に、電気の安全および労働衛生に関する一連の国内既定 (ドイツの場合: BGV A2/BGR 500) に従ってください。

上記の安全上の注意に従わなかった場合、感電、火災および (または) 重傷につながる恐れがあります。

この取扱説明書をいつでも使用できるようしっかりと保管し、本機を譲渡または売却する際には、この取扱説明書も一緒にお渡しください。

### 機械について

本機は金属材の研削にご使用ください。雨風から保護された場所で、必ず FEIN が推奨する研削工具およびアクセサリーをご使用ください。

### 特殊な安全注意事項

個人防護具を着用してください。用途に応じてフェイスシールド、保護ゴーグルおよび保護メガネを着用してください。各用途に適した防じんマスク、防音保護具、作業手袋または特殊な作業エプロンなどを着用し、研削時に発生する粉じんから身体を守ってください。作業中に飛散する様々な異物から目を守ってください。粉じんマスクおよび呼吸マスクなどを着用し、作業中に発生する粉じんから防護してください。騒音の激しい場所で作業を長時間続けると、聴力損失の原因となることがあります。

作業時には、だぶだぶの衣服やネックレスなどの装飾品の着用を避け、長い髪は覆うか束ねてください。保護装備されていても、だぶだぶの衣服等を着用していると回転部がこれが巻き込まれ、負傷の原因となる恐れがあります。

磨り減ったまたは亀裂のある、もしくは目詰まりの激しい研磨ベルトを使用しないでください。研磨ベルトはメーカーの使用説明書に従って慎重に取り扱い、また保管してください。研磨ベルトを折り曲げたり、折り重ねたりしないでください。研磨ベルトが破損し、これが断裂および飛散し、周囲の人を負傷させる恐れがあります。

必ず、メーカーが特別に開発または承認した研削ベルトまたはその他のアクセサリーのみを使用してください。研削ベルトやアクセサリーがご使用中の機械に合っているからといって、安全な運転ができるとは限りません。

機械上に付属されている保護装置を必ず使用してください。最高の安全性を確保するため、保護装置はしっかりと機械に取り付けてください。保護装置は、飛散する研磨粒子や不意の研磨ベルトへの接触等からユーザーを守るためのものです。

火災・爆発の危険にご注意ください！金属 (アルミまたはマグネシウム等) を研削すると、可燃性または爆発性を持つ粉じんが発生することがあります。本機は可燃物の付近で使用しないでください。火花が飛散して、発火につながる可能性があります。

火花が飛散する領域では、誰にも危険がおよばないように注意してください。付近から可燃物を取り除いてください。金属を研削すると火花が飛散します。

作業中には他の作業員を付近に近づけないようご注意ください。作業域付近に立ち入る人物に対しては必ず各自に適した保護装備の着用を義務付けてください。材料や先端工具の破片が作業域外にも飛散し、負傷の原因となることがあります。

工作物は必ず研削サポートまたはストッパーにしっかりと置いてください。非常に小さい、または薄い工作物の加工はお避けください。工作物が飛散し、負傷する危険があります。

加工表面は非常に熱くなる可能性があります。これらの表面を手で触れないでください。



 **作動中の研磨ベルトには絶対に触れないでください。**けがをする恐れがあります。

危険な状況が発生したら、直ちに非常停止ボタンを押してください。機械は最大 50 秒作動し続けます。

機械の通気孔を定期的に清掃してください。モーターファンによって、粉じんがハウジング内に吸引されます。このため、金属粉じんが多量に堆積して電氣的な危険を生じることがあります。

本機は、必ず安定した状態で、水平に設置してください。作業中に機械が転倒すると、重傷事故の発生につながる危険があります。

機械のプラグは必ず電気技師に取り付けさせてください。コンセント内の保護線は、電力網の保護アースに接続される必要があります。

メンテナンスおよび修理の際には、電源プラグを抜いてください！ 機械の電源を不意に入れると、重傷事故の発生につながる危険があります。

法的な規定に従って機械の電気システムの安全性を定期的に点検させてください。点検を行っていない機械では、感電の危険が発生する恐れがあります！

運転を初めて開始する前に、必ずモーターの回転方向を確認してください。回転方向が正しくない場合、工作物が飛散して事故の発生につながる恐れがあります。回転方向の変更は必ず電気技師に行なわせてください。

機械の電源を入れる際には、研削ベルトの付近に立たない、または誰も立たせないでください。研削ベルトが切れ、重傷事故が発生する恐れがあります。

### 危険粉じんの取り扱い

本工具を使用して工作物を加工すると、危険な粉じんが発生することがあります。

岩石含有物質、塗料溶剤、木材保護剤、船舶用防汚材のアスベスト、アスベスト含有物質、鉛含有塗料、金属、一部の木材、鉱物、ケイ素粒子等の粉じんと接触したり、これらを吸引するとアレルギー反応、気管支炎、癌、不妊の原因となる場合があります。粉じんの吸引によるリスクは暴露状態に依存します。発生する粉じんに適した吸じん方法、防護具を使用し、作業場の換気を充分に行ってください。アスベスト含有材の加工は専門家に依頼ください。環境によっては、木粉じんや軽金属粉じん、研磨粉じんおよび化学材の高温混合気が引火または爆発の原因となることがあります。粉じん容器の方向への火花飛散、電動工具や研磨物の過剰加熱を回避してください。粉じん容器内の粉じんは適時に除去してください。物質メーカーの加工指示および加工材に定められた各国の規定に従ってください。

## 一覧

- 1 スターネジ、ベルト走行調整
- 2 保護カバー（上）
- 3 調整ネジ、平面研削サポート
- 4 スターネジ、保護カバー（上）

- 5 ストップー
- 6 蝶ボルト、火花プロテクター
- 7 火花プロテクター
- 8 研削サポート
- 9 研削サポート用ネジ
- 10 スターネジ、保護カバー（前）
- 11 クランプレバー
- 12 非常停止ボタン
- 13 通気溝
- 14 オン/オフスイッチ
- 15 接触側のローラー
- 16 平面研磨面
- 17 駆動側のローラー
- 18 側面カバー
- 19 側面カバー用ネジ
- 20 粉じん吸引管
- 21 注意標識
- 22 ベースフレーム、作業台用固定ネジ
- 23 スターネジ、カバー（上）および側面カバー

## 取り付けに関する説明（図 6）

機械を Fein 製ベースフレーム GIXS または GIXBE（取り付けに関する説明参照）または作業台に、適切なネジ (22) を使用して固定してください。

適切なアンカーボルトを使用して、ベースフレームまたは作業台を床に固定してください。

全ての固定部は作業中に発生する力に耐えられる仕様であることが必要です。

不適切な取り付けは、ベースフレームや作業台の転倒またはベースフレームや作業台からの機械の離脱によって、重度な事故の発生の原因となる恐れがあります。

## 電気接続

 設置現場における電気接続は電気技師に行なわせてください。

**電源電圧にご注意ください：**電源の電圧および周波数は、機械の銘板に記載された仕様と合致していることが必要です。

運転を初めて開始する前に、必ずモーターの回転方向を確認してください。回転方向の変更は必ず電気技師に行なわせてください。

## 調整・設定

 機械への作業をおこなう際には、必ず電源プラグをコンセントから抜いてください。

### 火花プロテクター (7) の調整

両方の蝶ボルト (6) をゆるめ、研削ベルトができるだけ覆われるように火花プロテクター (7) を調整してください。

両方の蝶ボルトを再度締めてください。

### 研削サポート (8) の調整 (図 1)

スターネジ (11) をゆるめ、すき間寸法を最大 2 mm に調整してください。

スターネジを再度締めてください。

### 平面研削サポート (16) の調整

平面研削を行う際には、平面研削サポート (16) を研削ベルトに平行に調整し、これが全表面で接触するようにしてください。

ネジ (4)/(10)/(23) をゆるめ、上および前の保護カバーを取り外してください。

ネジ (19)/(23) をゆるめ、側面カバー (18) を下へ開きます。

ネジ (3) をゆるめ、ストッパー (5) と平面研削サポート (16) の間のすき間を調整してください。すき間は最大 2 mm にしてください！ (図 2)

ネジ (3) を再び締めてください。

側面カバー (18) を閉じて、ネジ (19)/(23) を再び締めてください。

上および前の保護カバーを再び閉じ、ネジ (4)/(10) を再び締めてください。

### ベルトの作動状態の調整

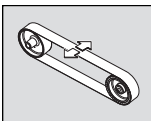

機械のスイッチを短時間だけ入れて、ベルトの作動状態を確認します。

研削ベルトが右または左へ移動する場合には、スターネジ (1) を使用してベルトの走行が中央にくるように調整してください。

ベルトが中央を走行しない場合：

駆動側のローラー (17) と接触側のローラー (15) は圧縮空気で清掃してください。

駆動側のローラーと接触側のローラーに摩擦、変形、消耗がないかを点検してください。破損した部品は直ちに交換させてください！

### 研削ベルトの交換



**機械への作業をおこなう際には、必ず電源プラグをコンセントから抜いてください。**

ネジ (19)/(23) をゆるめ、側面カバー (18) を下へ開きます。

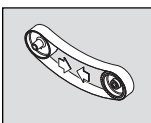

レバー (11) を上へ上げてクランプ装置の負荷を解除してください。

使用済みの研削ベルトを取り外してください。

新品の研削ベルトを取り付ける前に、研削ベルトの裏面に記載されている走行方向を確認してください！研削ベルトの走行方向は駆動ホイールの回転方向と一致している必要があります。

研削ベルトを駆動側のローラー (17) と接触側のローラー (15) に同時に置いてください。

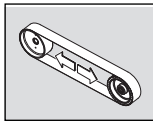

レバー (11) を下へ下げ、研削ベルトを張ってください。

側面カバー (18) を閉じて、ネジ (19)/(23) を再び締めてください。

研削サポートのすき間を点検してください。

機械の電源を入れて、ベルトの作動状態を調整します。

### 取扱説明

#### スイッチオン：

非常停止ボタン (12) のロックを解除し、開きます。ボタン 「I」 (14) を押します。

#### スイッチオフ：

非常停止ボタン (12) を開きます。ボタン 「0」 (14) を押します。



電源を切った後、機械は約 50 秒間作動し続けます。

#### 非常停止ボタン：

危険な状況が発生したら、赤色の非常停止ボタンを押して機械の電源を切ってください。

#### 過負荷保護機能

長時間にわたって継続的に高い負荷がかかると、機械の電源が切れます。約 15 分間の冷却時間を置くと、機械は再び使用可能になります。

#### 接触式研削 (図 3+4)

スターネジ (11) をしっかり締め付けてください。

上の保護カバー (2) がスターネジ (4)/(23) で固定されていること、および側面カバー (18) が閉じていることを確認してください。

研削サポートのすき間を点検してください。

平面研磨面 (16) の位置を確認してください。ネジ (3) は下の位置にあることが必要です。

火花プロテクション (7) が正しく調整されており、締め付けられていることを確認してください。

機械の電源を入れて、ベルトの作動状態を確認します。

工作物を研削サポート上にしっかりと置いてください。

工作物を両手で案内するが、治具で固定してください。

#### 平面研削 (図 5)

スターネジ (4)/(23) をゆるめ、上の保護カバー (2) を取り外してください。

すき間が正しく調整されていることを確認してください。(図 2)

機械の電源を入れて、ベルトの作動状態を確認します。

工作物を両手で案内し、作業が完了したら上方へ離します。

## 吸引装置

吸引装置の使用をお勧めします。

本機では、パイプロ (20) に吸引装置を接続することができます。

## 騒音値

	空運転	研削
作業場における A 特性騒音音圧レベル (測定値) $L_{pA}$ (re 20 $\mu$ Pa)、デシベル	81	91
不確定性 $K_{pA}$ 、デシベル	4	4
A 特性音響パワーレベル (測定値) $L_{WA}$ (re 1 pW)、デシベル	91	100
不確定性 $K_{WA}$ 、デシベル	2.5	2.5

### 運転条件

回転数 (rpm)	3 000	3 000
材質	-	ST 37
寸法	-	8 x 40
研削ベルト	-	GRIT by Fein 36Z

備考：測定騒音値の合計およびそれともなう不確定性は、測定時に発生し得る上限値を示しています。

 耳プロテクションを着用してください！

測定値は該当製品基準に準拠して測定されています (本取扱説明書の最終ページを参照してください)。

## メンテナンスおよび顧客サービス

 修理作業は現行の規定に従って専門スタッフのみに実施させていただきます。

修理作業は FEIN 顧客サービス、FEIN 代理修理業者および FEIN 代理店にご依頼になることをお勧めします。

アスベストと接触した製品は修理に出さないでください。アスベストで汚染された製品は、各国に適用されているアスベスト含有廃棄物の処理の既定に従って処分してください。

本電動工具の接続コードが破損した場合、メーカーまたは代理業者に接続コードを交換させていただきます。

電動工具が古くなったり磨耗したりした場合には、貼付シールと警告表示を新品のものと取り換えてください。

この電動工具に適用される最新の交換パーツリストは、インターネットサイト [www.fein.com](http://www.fein.com) をご覧ください。

純正交換パーツのみを使用してください。

次のメンテナンス作業を定期的に行ってください。

 モーターハウジングにある冷気用開口部 (13) と表示箇所に圧縮空気を吹き付けてください (注意表示 (21) 参照)。

 機械の表示箇所に毎日マシンオイルを塗布してください (注意表示 (21) 参照)。

研磨ベルトを交換するたびに、駆動側のローラー (17) と接触側のローラー (15) に磨耗や破損がないかを確認してください。破損した部品は交換させてください。

以下の部品は、必要に応じてお客様ご自身で交換していただけます：研削ベルト、火花プロテクター

## 保証

製品保証に関しては、本製品が販売される国で定められた法的規定が適用されます。さらに FEIN 社の保証内容に従い、保証が適用されます。

機械の納品範囲には、この取扱説明書に記載・掲載されているすべてのアクセサリが含まれているわけではありません。

## 準拠宣言

**CE 宣言は**、欧州連合および EFTA (European Free Trade Association) の加盟国、および EU 市場または EFTA 市場向け製品のみを対象として適用されます。EU 市場で製品を販売する際には、UKCA マーキングはその効力を失います。

**UKCA 宣言は**、イギリス (イングランド、ウェールズ、スコットランド)、およびイギリス市場向け製品のみを対象として適用されます。イギリス市場で製品を販売する際には、CE マーキングはその効力を失います。

FEIN 社は、本製品が本取扱説明書の最終頁に記載された一連の基準に準拠していることを宣言します。

技術資料発行者：

C. & E. Fein GmbH  
Hans-Fein-Straße 81  
73529 Schwäbisch Gmünd-Bargau, Germany

## 環境保護、処分

梱包材、使用しなくなった機械およびアクセサリは環境に準じた方法で再利用してください。

















## 回路図

タイプ	GI100	ページ 182
タイプ	GI100 EF	ページ 183
タイプ	GI1002V	ページ 184

## मूल निर्देश .मूल संचालन निर्देशों का अनुवाद

### प्रयुक्त चिन्ह, संक्षेपण और शब्दावली.

इस संचालन निर्देशिका और मशीन में इस्तेमाल किए गए प्रतीक बताते हैं कि इस मशीन के साथ काम करते समय आपको किन संभावित जोखिमों पर ध्यान देने की आवश्यकतहै।

चिन्ह, संकेत	स्पष्टीकरण
	मशीन के घूमने वाले हिस्सों को नहीं छुएँ।
	साथ के लेख और फ़ोटो में लिखे निर्देश का पालन करें।
	ध्यान रहे, साथ के कागजात, निर्देश और सामान्य सूचनाएं अवश्य पढ़ें.
	इस कार्य चरण से पहले पावर प्लग को पावर सॉकेट से निकाल दें। ऐसा नहीं करने से मशीन अनचाहे रूप से चल सकती और चोट लग सकती है।
	काम करते समय आंखों पर सुरक्षा -चश्में पहन लें।
	काम करते समय कानों के बचाव के लिए सुरक्षा -गियर पहन लें.
	काम करते समय धूल से बचने के लिए डस्ट -मास्क पहनें।
	काम करते समय हाथों के बचाव के लिए सुरक्षा -दस्ताने पहन लें.
	खतरे की चेतावनी
	यूरोपियन संघ के नियमों अनुसार विद्युत उपकरण की अनुरूपता प्रमाणित की जाती है.
	ग्रेट ब्रिटेन (इंग्लैंड, वेल्स, स्कॉटलैंड) के दिशा-निर्देशों के साथ विद्युत उपकरण की अनुरूपता की पुष्टि करता है।
	सेवा से बाहर हो चुकी मशीनों और अन्य विद्युत -तकनीकी और विद्युत उत्पादों को अलग इकट्ठा किया जाना चाहिए और एक पर्यावरण -अनुकूल तरीके से पुनःचक्रण के लिए उनका इस्तेमाल किया जाना चाहिए।
3~	मेन्स सप्लाई: थ्री -फेज आल्टरनेटिंग करंट (AC)
1~	विद्युत कनेक्शन प्रकार सिंगल फ़ेज-अल्टरनेटिंग करंट
	स्विच ऑन करें
	स्विच ऑफ़ करें
	घूर्णन की दिशा
	टूल पर बेसिक इन्सुलेशन और इसके अलावा छूए जाने वाले एक्सपोज़ेड कन्डक्टिव पार्ट्स जो रक्षात्मक कंडक्टर के साथकनेक्ट किए गए हैं, उन पर इन्सुलेशन लगाई गयी है.
	केवल चीन के लिए वैध: उत्पाद के सामान्य उपयोग की स्थिति में पर्यावरण सुरक्षा की अवधि 10 वर्ष है।
(**)	अंक और अक्षर युक्त हो सकते हैं
(Ax - Zx)	आंतरिक उद्देश्यों के लिए संकेत

संकेत	अंतर्राष्ट्रीय मानक	राष्ट्रीय मानक	स्पष्टीकरण
$v_0$	m/s	m/s	सैंडिंग-बेल्ट की गति
$n$	/min, $\text{min}^{-1}$ , rpm, r/min	/min	बिना लोड पर स्पीड
$P_1$	W	W	इनपुट पावर
$U$	V	V	रेटिड वोल्टेज
$f$	Hz	Hz	फ्रीक्वेंसी
$l_1$	mm	mm	सैंडिंग-बेल्ट की लंबाई
$l_2$	mm	mm	सैंडिंग-बेल्ट की चौड़ाई
	kg	kg	भार EPTA-Procedure-क्रियाविधि 01 अनुसार
	m, s, kg, A, mm, V, W, Hz, N, °C, dB, min, $\text{m/s}^2$	m, s, kg, A, mm, V, W, Hz, N, °C, dB, min, $\text{m/s}^2$	अंतर्राष्ट्रीय मानक प्रणाली SI के अधारिक और व्युत्पन्न मानक.

## आपकी सुरक्षा के लिए.

 जब तक आप इस संचालन निर्देशिका, इसमें दिए गए चित्रों, विनिर्देशों और सुरक्षा निर्देशों को पूरा पढ़ नहीं लेते और अच्छी तरह समझ नहीं लेते, तब तक इस मशीन का इस्तेमाल नहीं करें।

विद्युत सुरक्षा और कार्य सुरक्षा से संबंधित प्रासंगिक राष्ट्रीय प्रावधानों का भी पालन करें (जर्मनी में: BGV A2, BGR 500)।

उल्लिखित दस्तावेज में दिए गए सुरक्षा निर्देशों का पालन नहीं करना बिजली के झटके, आग और/या एक गंभीर चोट का कारण बन सकता है।

इस संचालन निर्देशिका को बाद में उपयोग के लिए सुरक्षित रख लें और मशीन को किसी अन्य व्यक्ति को देते या बेचते समय इसे साथ में दें।

### मशीन का उद्देश्य।

Fein द्वारा अनुमत ग्राइंडिंग बेल्ट और सहायक उपकरणों के साथ मौसम-संरक्षित परिवेश में धातु के वर्कपीसों की ग्राइंडिंग के लिए मशीन।

### विशेष सुरक्षा सूचनाएं.

अपनी नीजी रक्षा के लिए सुरक्षा गियर पहनें. काम करने की क्रिया अनुसार फ्रेंस-शील्ड, सुरक्षा -चश्मे पहनें, क्रिया अनुसार धूल से बचने के लिए डस्ट-मास्क, कानों की रक्षा के सुरक्षा - गियर, सुरक्षा -दस्ताने या खास सुरक्षा -एपन पहनें जिस से छोटे-छोटे रगड़ाई के और काम करने वाले पदार्थ के कण दूर रहें .

विभिन्न कार्यों को करने के दौरान जो असामान्य चीजें बाहर निकलती हैं उनसे आंखों की रक्षा करने की जरूरत होती है। इस्तेमाल किए जाने वाले धूलरोधी मास्क या थ्रसल -मुखौटे ऐसे होने चाहिए, जो काम करने के दौरान बनने वाली धूल को अवश्य फिल्टर करें। बहुत तेज शोर वाले वातावरण में काम करने पर बहरापन आ सकता है.

काम करते समय ढीले कपड़े, जेवर नहीं पहनें या बालों को खुला नहीं रखें. सुरक्षा गियर के बायजूद भी ढीली वस्तुएं टूल की गति से चल रहे पार्ट्स में फंस सकती हैं और इस प्रकार चोट लग सकती है.

टूटी-फूटी, फटी या घिसी-पिटी सैंडिंग-बेल्ट का प्रयोग नहीं करें। सैंडिंग-बेल्ट को ध्यान से निर्माता के निर्देश अनुसार संभाल कर स्टोर करें। सैंडिंग-बेल्ट को मोड़ कर या लपेट कर नहीं रखें। खराब सैंडिंग-बेल्ट फट के या टूट के हवा में उड़ कर गिर सकती हैं और इस प्रकार किसी को चोट लग सकती है.

कृपया ऐसे किसी भी ग्राइंडिंग बेल्ट या अन्य सहायक उपकरण का प्रयोग नहीं करें जिसे स्वयं विनिर्माता द्वारा विकसित या अधिकृत नहीं किया गया है।

सुरक्षित संचालन केवल इस बात से सुनिश्चित नहीं हो जाता कि एक ग्राइंडिंग बेल्ट या सहायक उपकरण आपकी मशीन पर फिट हो जाता है।

हमेशा मशीन पर दिए गए सुरक्षा गाइड्स का उपयोग करें। सुरक्षा गाइड मशीन पर इस तरह से स्थापित किए जाने चाहिए, ताकि अधिकतम सुरक्षा प्राप्त की जा सके। सुरक्षा गाइड का उद्देश्य उड़ते हुए ग्राइंडिंग कणों और अनजाने में ग्राइंडिंग बेल्ट की छूने से संचालक की सुरक्षा करना है।

सावधान आग और विस्फोट का खतरा। धातुओं (जैसे एल्युमिनियम या मैग्नीशियम) की ग्राइंडिंग से धूल उत्पन्न होती है, जो ज्वलनशील या विस्फोटक हो सकती है। मशीन का संचालन ज्वलनशील पदार्थों के निकट नहीं करें। चिंगारियाँ इन पदार्थों में आग लगा सकती हैं।

इस बात का ध्यान रखें कि उड़ती हुई चिंगारियाँ से किसी व्यक्ति को खतरा उत्पन्न नहीं हो। आसपास से ज्वलनशील पदार्थों को हटा दें। धातुओं की ग्राइंडिंग से चिंगारियाँ उत्पन्न होती हैं।

नजदीक मौजूद लोगों को काम करने की जगह से सुरक्षित दूरी पर रखें। काम करने की जगह में प्रवेश करने वाले प्रत्येक व्यक्ति को व्यक्तिगत सुरक्षा गियर अवश्य पहनना चाहिए. काम करने वाली वस्तु के या टूटे सहायक उपकरण के टुकड़े उड़ सकते हैं और काम की जगह से दूर के क्षेत्र में भी चोट पहुंचा सकते हैं.

वर्कपीस हमेशा ग्राइंडिंग सपोर्ट और एंड स्टॉप पर सुरक्षित रखा जाना चाहिए। अत्यधिक छोटे या पतले वर्कपीस पर कार्य करने की अनुमति नहीं है। वर्कपीस के छिटकने से चोट लगने का खतरा है।

जिस सतह पर काम किया गया है, वह काफी गर्म हो सकती है। इस सतह को हाथ से नहीं छुएँ।

 कभी भी गतिशील ग्राइंडिंग बेल्ट को नहीं छुएँ। चोट लगने का खतरा है।

खतरे वाली परिस्थितियों में तुरंत सुरक्षा -बंद बटन दबाएँ। मशीन इसके बाद 50 सेकंड तक चलेगी।

मशीन की वॉल्टेज ऑपनिंग की नियमित रूप से साफ-सफाई करते रहें। मोटर फ्रैन आवरण के भीतर धूल को खींचता है। इसके कारण धातु युक्त अत्यधिक धूल जमा होने पर विद्युत संबंधित दुर्घटनाएँ हो सकती हैं।

**सुनिश्चित करें कि मशीन सुरक्षित रूप से टिकी हुई और क्षैतिज स्थापित की गई है।** कार्य के दौरान मशीन के झुकने से गंभीर चोट लग सकती है।

**मशीन का प्लग केवल एक पेशेवर विद्युत विशेषज्ञ के द्वारा स्थापित किया जाना चाहिए।** पावर सांकेट में मौजूद ग्राउंड तार को विद्युत सर्किट की सुरक्षात्मक अर्थिंग के साथ कनेक्ट किया जाना चाहिए।

**खरखार और मरम्मत के दौरान पावर प्लग को निकाल दें।** अगर मशीन अनचाहे ढंग से चालू होती है, तो गंभीर चोट लग सकती है।

**मशीन की विद्युतीय सुरक्षा की कानूनी प्रावधानों के अनुसार नियमित रूप से जांच करवाएँ।** बिना जांच की गई मशीन में बिजली का झटका लगने का खतरा है!

**मशीन की प्रथम शुरुआत से पहले मोटर के घूमने की दिशा की जांच करें।** घूमने की दिशा गलत होने पर वर्कपीस छिटक कर बाहर आ सकती है और दुर्घटना का कारण बन सकती है। घूमने की दिशा का समायोजन केवल एक पेशेवर विद्युत विशेषज्ञ के द्वारा किया जाना चाहिए।

**मशीन चालू करते समय आपको या किसी अन्य व्यक्ति को कभी भी गाइडिंग बेल्ट के बिल्कुल निकट नहीं होना चाहिए।** गाइडिंग बेल्ट टूट सकता है और गंभीर चोट का कारण बन सकता है।

### खतरनाक बुरादे के साथ चाल-चलन

इस मशीन के साथ काम करते समय जब पदार्थ हटाये जाते हैं, तो वहाँ धूल और बुरादा पैदा होने से स्वास्थ्य को हानि पहुँच सकती है। भिन्न बुरादों पर हाथ लगने से या उनके साँस लेने से जैसे ऐस्बेस्टॉस या ऐस्बेस्टॉस से मिले उत्पाद, सिसे की परतें, धातु, कई प्रकार की लकड़ियाँ, खनिज पदार्थ, पत्थर के पदार्थ जिन में सिलिकेट कण हों, पेंट सोल्वेंट, लकड़ी संरक्षक, समुद्री जहाजों की दुर्गन्ध से रक्षा करने के पेंट-इन सब से ऑपरटर या आस-पास खड़े लोगों को एलर्जी हो सकती है और थ्रास-रोग, कैंसर, पैदाइशी रोग या अन्य जननीय रोग हो सकते हैं। रोग का खतरा साँस से ली गयी बुरादे की मात्रा पर निर्भर होता है। काम करते समय निकल रही बुरादे की धूल को उपयुक्त संरक्षण पंप के प्रयोग से हटाएँ और अपने निजी बचाव के लिए सुरक्षा गियर पहनें और कार्य-स्थल पर वायुसंचार का प्रबंध करें। ऐस्बेस्टॉस से मिले पदार्थों का काम इस क्षेत्र के विशेषज्ञ पर छोड़ दें। लकड़ी और हल्के धातुओं की धूल, बुरादों के तम मिश्रण और रासायनिक पदार्थप्रतिकूल स्थिति में सुलग सकते हैं या धमाका उत्पन्न कर सकते हैं। धूल जमा करने वाली थैली को चिगाणियों से बचाएँ तथा ध्यान रहे कि मशीन और वह वस्तु जिस पर काम किया जा रहा हो, ज्यादा गर्म न हो जाएँ। समय पर धूल की थैली को खाली कर दें और पदार्थ निर्माताके निर्देशों का पालन करें तथा अपने देश में लागू नियमों का पालन करें जो प्रयोग किए जा रहे पदार्थों के लिए मान्य है।

## एक नजर में।

- 1 स्टार टर्न स्कू, बेल्ट रन का समायोजन
- 2 सुरक्षा कवर, ऊपर
- 3 समायोजन स्कू, सतह गाइडिंग सपोर्ट
- 4 स्टार टर्न स्कू, सुरक्षा कवर ऊपर
- 5 एंड स्टॉप
- 6 विंग स्कू, स्पार्क अरेस्टर
- 7 स्पार्क अरेस्टर
- 8 गाइडिंग सपोर्ट
- 9 गाइडिंग सपोर्ट के लिए स्कू
- 10 स्टार टर्न स्कू, सुरक्षा कवर सामने
- 11 क्लैपिंग लीवर
- 12 सुरक्षा-बंद बटन
- 13 वॉल्टेज स्लाट
- 14 चालू/बंद स्विच
- 15 कॉन्टैक्ट व्हील
- 16 लेवल गाइडिंग सपोर्ट
- 17 ड्राइव व्हील
- 18 साइड कवर
- 19 साइड कवर के लिए स्कू
- 20 धूल निकासी के लिए सोकेट
- 21 सूचना शील्ड
- 22 मोडिंग स्कू बेस फ्रेम, वर्क टेबल
- 23 स्टार टर्न स्कू, ऊपरी कवर और साइड कवर

## स्थापना निर्देश (चित्र 6).

मशीन को Fein के GIXS या GIXBE बेस फ्रेम (स्थापना निर्देश देखें) पर या एक वर्किंग टेबल पर समुचित स्कू (22) की सहायता से करें।

बेस फ्रेम या वर्किंग टेबल को समुचित डॉवेल/स्कू के कनेक्शनों की सहायता से जमीन से फिक्स करें।

सभी फिक्सिंग कार्य के दौरान उत्पन्न होने वाले बलों को सहन करने के लिए पर्याप्त होने चाहिए।

वृत्तिपूर्ण स्थापना के कारण बेस फ्रेम या वर्किंग टेबल झुक सकती है या कार्य प्रक्रिया के दौरान मशीन बेस फ्रेम या वर्किंग टेबल से अलग हो सकती है और गंभीर दुर्घटना हो सकती है।

## विद्युत कनेक्शन।

साइड पर विद्युत का कनेक्शन एक पेशेवर विद्युत विशेषज्ञ के द्वारा किया जाना चाहिए।

**विद्युत आपूर्ति के वोल्टेज पर ध्यान दें:** वोल्टेज स्रोत का लाइन वोल्टेज और फ्रीक्वेंसी मशीन के टाइप शील्ड पर दिए गए विनिर्देशों से मेल खाने चाहिए।

मशीन की प्रथम शुरुआत से पहले मोटर के घूमने की दिशा की जांच करें। घूमने की दिशा का समायोजन केवल एक पेशेवर विद्युत विशेषज्ञ के द्वारा किया जाना चाहिए।

## सेटिंग्स

**⚠ मशीन पर किसी भी तरह का काम करने से पहले पावर प्लग को सांकेट से निकाल लें।**

### स्पार्क अरेस्टर (7) को लगाना।

दोनों विंग स्कू (6) ढीले करें और स्पार्क अरेस्टर (7) को इस तरह से लगाएँ, ताकि गाइडिंग बेल्ट ज्यादा से ज्यादा ढक जाए।

दोनों विंग स्कू दोबारा कस दें।

### गाइडिंग सपोर्ट (8) को लगाना (चित्र 1)।

स्टार टर्न स्कू (11) को ढीला करें और अधिकतम 2 का दायरा समायोजित करें।

स्टार टर्न स्कू दोबारा कस दें।

### सतह ग्राइंडिंग सपोर्ट (16) को लगाना।

सतह ग्राइंडिंग के लिए सतह ग्राइंडिंग सपोर्ट (16) ग्राइंडिंग बेल्ट के समानांतर संरेखित होना चाहिए और यह संपूर्ण सतह से स्पर्श होना चाहिए।

स्कू (4)/(10)/(23) ढीले करें और ऊपर और सामने का सुरक्षा कवर निकाल दें।

स्कू (19)/(23) ढीले करें और साइड कवर (18) को नीचे मोड़ें।

स्कू (3) ढीले करें और एंड स्टॉप (5) और सतह ग्राइंडिंग सपोर्ट (16) के बीच का दायरा समायोजित करें। दायरा अधिकतम 2 mm होना चाहिए। (चित्र 2) स्कू (3) दोबारा कस दें।

साइड कवर (18) बंद करें और स्कू (19)/(23) दोबारा कस दें।

ऊपर और सामने के सुरक्षा कवर पुनः लगाएँ और स्कू (4)/(10) पुनः कस दें।

### बेल्ट रन का समायोजन.

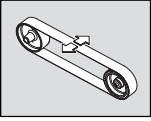

मशीन को बस कुछ देर के लिए चालू करें और बेल्ट रन की जाँच करें।

यदि ग्राइंडिंग बेल्ट दायीं या बायीं ओर जा रही है तो स्टार टर्न स्कू (1) की सहायता से बेल्ट रन को बीच में समायोजित करें।

यदि बेल्ट रन बीच में समायोजित नहीं हो रहा:

ड्राइव डिस्क (17) और कॉन्टेक्ट डिस्क (15) को संपीडित हवा से साफ करें।

ड्राइव डिस्क और कॉन्टेक्ट डिस्क के चिसे होने, तोड़-मरोड़ होने और खरोंच होने की जाँच करें। क्षतियुक्त त हुए हिस्सों को तुरंत बदलें।

### ग्राइंडिंग बेल्ट बदलना.

⚠ मशीन पर किसी भी तरह का काम करने से पहले पावर प्लग को सॉकेट से निकाल लें।

स्कू (19)/(23) ढीले करें और साइड कवर (18) को नीचे मोड़ें।

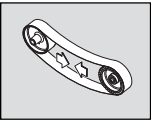

क्लैम्पिंग ड्रिवाइस को मुक्त करने के लिए लीवर (11) को ऊपर की तरफ घुमाएँ।

पुराने ग्राइंडिंग बेल्ट को निकालें।

नए ग्राइंडिंग बेल्ट को लगाने से

पहले ग्राइंडिंग बेल्ट के पीछे की

तरफ दी गई चलने की दिशा की जानकारी पर ध्यान दें! यह दिशा ड्राइव पहिए के घूमने की दिशा के समान होनी चाहिए।

ग्राइंडिंग बेल्ट को एक साथ ड्राइव डिस्क (17) और कॉन्टेक्ट डिस्क (15) पर रखें।

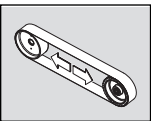

ग्राइंडिंग बेल्ट को तानने के लिए लीवर (11) को नीचे की तरफ घुमाएँ। साइड कवर (18) बंद करें और स्कू (19)/(23) दोबारा कस दें।

ग्राइंडिंग सपोर्ट की दूरी की जाँच करें।

मशीन को चालू करें और बेल्ट रन को समायोजित करें।

### संचालन निर्देश

आन करें :

सुरक्षा -बंद बटन (12) अनलॉक करें और खोलें। बटन „I“ (14) दबाएँ।

ऑफ करें :

सुरक्षा -बंद बटन (12) खोलें। बटन „0“ (14) दबाएँ।

⚠ बंद करने के बाद मशीन लगभग 50 सेकंड तक चलती रहती है।

सुरक्षा -बंद बटन:

खतरनाक परिस्थितियों में मशीन को बंद करने के लिए लाल रंग का सुरक्षा -बंद बटन दबाएँ।

### ओवरलोड सुरक्षा

एक लंबी अवधि तक लगातार उच्च लोड होने पर मशीन बंद हो जाती है। लगभग 15 मिनट की कूलिंग अवधि के बाद मशीन पुनः कार्य के लिए तैयार हो जाती है।

### कॉन्टेक्ट ग्राइंडिंग (चित्र 3+4)।

सुनिश्चित करें कि स्टार टर्न स्कू (11) कसा हुआ है।

सुनिश्चित करें कि ऊपरी सुरक्षा कवर (2) स्टार टर्न स्कू (4)/(23) के साथ कस दिया गया है और साइड कवर (18) बंद है।

ग्राइंडिंग सपोर्ट की दूरी की जाँच करें।

सतह ग्राइंडिंग सपोर्ट (16) की पोजीशन की जाँच करें।

स्कू (3) निचली पोजीशन पर होने चाहिए।

यह जाँच करें कि क्या स्पार्क अरेस्टर (7) सही से लगा हुआ और कसा हुआ है अथवा नहीं।

मशीन को चालू करें और बेल्ट रन की जाँच करें।

वर्कपीस को स्थिरता के साथ ग्राइंडिंग सपोर्ट पर रखें।

वर्कपीस को दोनों हाथों से फ़ीड करें या एक फ़िक्सचर में कसें।

### सतह ग्राइंडिंग (चित्र 5)

स्टार टर्न स्कू (4)/(23) को ढीला करें और ऊपरी सुरक्षा कवर (2) को निकालें।

सुनिश्चित करें कि दायरा सही समायोजित है। (चित्र 2)

मशीन को चालू करें और बेल्ट रन की जाँच करें।

वर्कपीस को दोनों हाथों से फ़ीड करें और कार्य प्रकृ रिया पूरी होने के बाद ऊपर की तरफ से हटाएँ।

### सक्शन ड्रिवाइस

हम एक सक्शन ड्रिवाइस का इस्तेमाल करने की सलाह देते हैं।

मशीन को सॉकेट (20) के माध्यम से एक सक्शन ड्रिवाइस के साथ कनेक्ट किया जा सकता है।

### शोर-उत्सर्जन मान।

कार्यस्थल पर A-मापित उत्सर्जन ध्वनि दाब स्तर $L_{pA}$ (re 20 $\mu$ Pa), डेसिबल में	आइडल मोड	ग्राइंडिंग
अनिश्चितता $K_{pA}$ , डेसिबल में	81	91
A-मापित उत्सर्जन ध्वनि दाब स्तर $L_{WA}$ (re 1 pW), डेसिबल में	4	4
अनिश्चितता $K_{WA}$ , डेसिबल में	91	100
	2.5	2.5

संचालन परिस्थितियाँ	आइडल मोड	ग्राइंडिंग
घूर्णन गति (/मिनट)	3 000	3 000
सामग्री	-	ST 37
विमा	-	8 x 40
ग्राइंडिंग बेल्ट	-	GRIT by Fein 36Z

टिप्पणी मापे गए उत्सर्जन मान और संबंधित अनिश्चितता का योग मानों की ऊपरी सीमा को दर्शाता है, जो मापन के दौरान प्राप्त हो सकते हैं।

 श्रवण सुरक्षा उपकरणों का इस्तेमाल करें!

मापे गए मान प्रभावी उत्पाद मानक के अनुसार तय किए गए हैं (इस संचालन निर्देशिका का अंतिम पृष्ठ देखें)।

## रिपेयर और सर्विस

 मरम्मत केवल एक विशेषज्ञ के द्वारा प्रभावी प्रावधानों का पालन करते हुए की जानी चाहिए। मरम्मत के लिए हम FEIN ग्राहक सेवा, FEIN के अधिकृत वर्कशॉप और FEIN की एजेंसियों से संपर्क करने का सुझाव देते हैं।

एम्बेस्टॉस के संपर्क में आने वाले उत्पादों को मरम्मत के लिए नहीं भेजें। इस तरह के दूषित उत्पादों का अपने देश में लागू विशिष्ट नियमों अनुसार निपटारा करें।

पावर टूल का विद्युत आपूर्ति तार क्षतिग्रस्त होने पर यह निर्माता या उसके प्रतिनिधि द्वारा बदला जाना चाहिए।

अगर पावर टूल पर स्टिकर और चेतावनी संकेतक फीके पड़ गए हैं या फट गए हैं, तो इन्हें बदल दें।

इस पावर टूल के स्पेयर पार्ट्स की वर्तमान सूची आपको इंटरनेट में [www.fein.com](http://www.fein.com) में देखने को मिलेगी। केवल मूल स्पेयर पार्ट्स का प्रयोग करें।

निम्नलिखित रखरखाव कार्य नियमित रूप से करें:

 मोटर आवरण पर शीतल वायु के छिद्रों (13) और निर्दिष्ट स्थानों को संपीड़ित हवा से ब्लो करें (सूचना शील्ड (21) देखें)।

 मशीन ऑयल के साथ प्रतिदिन निर्दिष्ट जगहों पर पर मशीन की ऑयलिंग करें (सूचना शील्ड (21) देखें)।

हर बार ग्राइंडिंग बेल्ट बदलते समय ड्राइव व्हील (17) और कॉन्टैक्ट व्हील (15) की जांच करें कि कहीं वे घिसे तो नहीं हैं या क्षतिग्रस्त तो नहीं हुए हैं। क्षतिग्रस्त हुए हिस्सों को बदलें।

**आवश्यकता अनुसार नीचे लिखे पार्ट्स बदले जा सकते हैं:** ग्राइंडिंग बेल्ट, स्पार्क अरेस्टर

## गारंटी और जिम्मेवारी

जिस देश में मशीन बेची जाती है उस देश के कानूनी नियमों अनुसार गारंटी मान्य होगी। इसके अलावा FEIN द्वारा FEIN उत्पादक गारंटी भी दी जाती है।

इस संचालन निर्देशिका में वर्णित या चित्रित सहायक उपकरणों में से कुछ को ही आपकी मशीन के डिलीवरी स्कोप में शामिल किया जा सकता है।

## अनुरूपता का स्पष्टीकरण

**CE उद्घोषणा** केवल यूरोपीय संघ (ईयू) और ईएफटीए (यूरोपियन फ्री ट्रेड एसोसिएशन) के सदस्य देशों और केवल ईयू या ईएफटीए बाजार के लिए निर्धारित उत्पादों पर लागू होती है। उत्पाद को ईयू बाजार में उतारे जाने के बाद, UKCA प्रतीक की वैधता समाप्त हो जाएगी।

**UKCA उद्घोषणा** केवल ब्रिटिश बाजार (इंग्लैंड, वेल्स, और स्कॉटलैंड) पर और केवल ब्रिटिश बाजार के लिए निर्धारित उत्पादों पर लागू होती है। उत्पाद को ब्रिटिश बाजार में उतारे जाने के बाद, CE प्रतीक की वैधता समाप्त हो जाएगी।

FEIN कंपनी एकमात्र जिम्मेदार है कि इस उत्पाद की अनुरूपता निर्देश के आखिरले पृष्ठ पर लिखे नियमों अनुसार है।

तकनीकी डेटा यहां उपलब्ध है:

C. & E. Fein GmbH

Hans-Fein-Straße 81

73529 Schwäbisch Gmünd-Bargau, Germany

## पर्यावरण सुरक्षा, पुनःउपयोग.

पैकेजिंग, सेवा से बाहर हो चुकी मशीनों और सहायक उपकरणों का एक पर्यावरण-अनुकूल तरीके से पुनःचक्रण किया जाना चाहिए।

## कनेक्शन आरेख।

टाइप	GI100	पृष्ठ 182
टाइप	GI100 EF	पृष्ठ 183
टाइप	GI1002V	पृष्ठ 184



## قيم انبعاث الضجيج.

الدوران على  
الفاضي

الجلخ

تبلغ قيمة انبعاث مستوى  
ضغط الصوت (نوع A) بمكان  
العمل,  $L_{pA}$  (re 20  $\mu Pa$ )  
بالديسيبل  
التفاوت  $K_{pA}$ , بالديسيبل  
تبلغ قيمة مستوى قدرة  
الصوت (نوع A)  $L_{wA}$   
(re 1  $pW$ ), بالديسيبل  
التفاوت  $K_{wA}$ , بالديسيبل  
شروط التشغيل  
عدد الدوران (د / د)

91	81
4	4
100	91
2,5	2,5
3 000	3 000
ST 37	-
40 x 8	-
GRIT by Fein	
36Z	-

ملاحظة: إن مجموع قيم الانبعاث التي تم قياسها والتفاوت المرتبط بها  
يشكل الحد الأعلى للقيم التي قد تظهر عند عمليات القياس.



تم تحديد قيم القياس حسب المواصفات القياسية المطابقة للمنتج (راجع  
الصفحة الأخيرة بتعليمات التشغيل هذه).

## الصيانة والخدمة.

يُحجز أن تتم عمليات التصليح من قبل العمال المتخصصين فقط  
وذلك طبقاً للأحكام السارية المفعول.

نصح بتوكيل أعمال التصليح لمركز خدمة زبائن شركة فاين، أو ورشات  
التصليح المتعاقد مع شركة فاين، أو وكلاء شركة فاين.

لا يجوز تسليم المنتجات التي لا مست الأسيستوس ليتم تصليحها. تخلص  
من المنتجات الملوثة بالأسيستوس طبقاً للأحكام السارية في البلد بخصوص  
التخلص من النفايات الملوثة بالأسيستوس.

إن كان خط وصل العدة الكهربائية تالف، توجب استبداله من قبل المنتج أو  
من قبل وكيله.

جدد اللاصقات وملاحظات التحذير بالعدة الكهربائية إن أمست قديمة  
أو تالفة.

يُعثر على قائمة قطع الغيار الراهنة لهذه العدة الكهربائية في الإنترنت بموقع  
[www.fein.com](http://www.fein.com).

استخدم قطع الغيار الأصلية فقط.

نقذ أعمال الصيانة التالية بشكل منتظم:

نظف فوهات هواء التبريد (13) بمهبل المحرك والأماكن المعلّمة  
بواسطة الهواء المضغوط (راجع لافتة الملاحظات (21)).

زيت الأماكن المعلّمة بالآلة يومياً بواسطة زيت المحركات (راجع  
لافتة الملاحظات (21)).

افحص قرص الإدارة (17) وقرص التلامس (15) كل مرة عندما يتم  
استبدال سير الجلخ على علامات الاستهلاك والاستهلاك والتلف. اتخذ الاجراءات  
اللازمة لاستبدال الأجزاء التالفة.

يمكنك أن تستبدل القطع التالية بنفسك عند الضرورة:  
سير الجلخ، واقية الشرر

## الكفاءة والضمان.

إن الكفاءة بالنسبة لهذا المنتج سارية المفعول حسب الأحكام القانونية في بلد  
التوزيع. إضافة عن ذلك، فإن شركة فاين تمنح الضمان حسب تصريح ضمان  
المنتج فاين.

قد يتضمن إطار التوريد بالآلة هذه على جزء فقط من التوابع الموصوفة أو  
المرسومة في تعليمات التشغيل هذه.

## تصريح التوافق.

إن تصريح CE ساري المفعول فقط بالنسبة لدول الاتحاد الأوروبي ودول  
الـ EFTA (منطقة التجارة الحرة الأوروبية) و فقط بالنسبة للمنتجات  
المخصصة لأسواق الاتحاد الأوروبي أو أسواق دول الـ EFTA. تفقد إشارة  
الـ UKCA فعاليتها فور ترويج المنتج في الأسواق الأوروبية.

إن تصريح UKCA ساري المفعول فقط بالنسبة للأسواق البريطانية  
(إنكلترا، ويلز، اسكتلندا) و فقط بالنسبة للمنتجات المخصصة للأسواق  
البريطانية. تفقد إشارة الـ CE فعاليتها فور ترويج المنتج في الأسواق  
البريطانية.

تصرح شركة فاين على مسؤوليتها الخاصة بأن هذا المنتج يتوافق مع الأحكام  
المعنية المذكورة على الصفحة الأخيرة بتعليمات التشغيل هذه.

الأوراق الفنية لدى: C. & E. Fein GmbH

Hans-Fein-Straße 81

73529 Schwäbisch Gmünd-Bargau, Germany

## حماية البيئة، التخلص من العدة.

ينبغي أن يتم التخلص من التغليف والآلات الفادئة الصلاحية والتوابع  
بطريقة منصفة بالبيئة عن طريق التدوير.

## صور مخططات وصل الدارات.

الطراز G1100 الصفحة 182

الطراز G1100 EF الصفحة 183

الطراز G11002V الصفحة 184

زر إطفاء الأمان:

اضغط على زر إطفاء الأمان الأحمر بحالات الخطر من أجل إطفاء الآلة.

### وقاية لفرط التحميل.

يتم إطفاء الآلة عند استمرار تحميلها بشكل كبير لفترة زمنية طويلة. تصبح الآلة جاهزة لإعادة التشغيل بعد فترة تبريد تبلغ حوالي 15 دقيقة.

### جلبخ التلامس (الصور 4+3)

تأكد بأنه قد تم شد لولب الفتل النجمي (11) بإحكام.

يجب أن تضمن بأنه قد تم تأمين غطاء الوقاية العلوي (2) بواسطة لولب الفتل النجمي (4)/(23) وبأن الغطاء الجانبي (18) مغلق.

افحص شق الخلووس بمسند الجلبخ.

افحص مركز مسند الجلبخ المستوي (16). يجب أن تكون اللوالب (3) في المركز السفلي.

افحص إن تم ضبط واقية الشرر (7) بالشكل الصحيح وإن كان قد تم إحكام شدّها.

شغّل الآلة وافحص مسار السير.

ضع قطعة الشغل على مسند الجلبخ بإحكام.

وجه قطعة الشغل بواسطة اليدين الاثنتين أو ثبتها بواسطة تجهيزة.

### الجلبخ المستوي (الصورة 5)

حل لوالب الفتل النجمية (4)/(23) وفك غطاء الوقاية العلوي (2).

تأكد من أنه تم ضبط شق الخلووس بالشكل الصحيح. (الصورة 2)

شغّل الآلة وافحص مسار السير.

وجه قطعة الشغل بواسطة اليدين الاثنتين وأبعدها نحو الأعلى بعد إنها مرحلة العمل هذه.

### تجهيزة الشفط

إننا ننصح باستخدام تجهيزة الشفط.

يمكن وصل الآلة عبر الوصلة (20) بتجهيزة شفط.

أغلق الغطاء الجانبي (18) وشد اللولب (19)/(23) بإحكام.

أعد تركيب غطاء الوقاية الأعلى والأمامي وشد اللوالب (4)/(10) بإحكام.

### ضبط مسار السير.

شغل الآلة للحظة قصيرة فقط وافحص مسار السير.

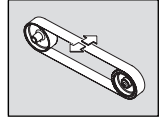

اضبط مسار السير بواسطة لولب الفتل النجمي (1) باتجاه الوسط، إن تحرك سير الجلبخ نحو اليمين أو اليسار.

إن لم يسمح مسار السير بضبطه نحو الوسط:

نظف قرص الإدارة (17) وقرص التلامس (15) بواسطة الهواء المضغوط.

افحص قرص الإدارة وقرص التلامس على دلائل الاستهلاك، والتشوّه، والتآكل. ينبغي استبدال الأجزاء التالفة فوراً!

### استبدال سير الجلبخ.

⚠ استحب قابس الشبكة الكهربائية عن المقتبس قبل إجراء أي عمل على الآلة.

حل اللولب (19)/(23) واقلب الغطاء الجانبي (18) نحو الأسفل.

اقلب الذراع (11) نحو الأعلى من أجل إزالة العيب عن تجهيزة الشدّ.

انزع سير الجلبخ القديم.

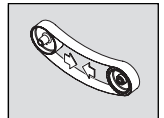

تراعى تعليمات اتجاه المسار على الجانب الخلفي

بسير الجلبخ قبل تركيب سير الجلبخ الجديد! يجب أن تتوافق مع اتجاه دوران عجلة الإدارة.

اركن سير الجلبخ بنفس الوقت على قرص الإدارة (17) وعلى قرص التلامس (15).

اقلب الذراع (11) نحو الأسفل من أجل شدّ سير الجلبخ.

أغلق الغطاء الجانبي (18) وشد اللولب (19)/(23) بإحكام.

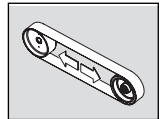

افحص شق الخلووس بمسند الجلبخ.

شغّل الآلة واضبط مسار السير.

### تعليمات التشغيل.

التشغيل:

فك إقفال زر إطفاء الأمان (12) واقلبه. اضغط على الزر "I" (14).

الإطفاء:

اقلب زر إطفاء الأمان (12). اضغط على الزر "0" (14).

تتابع الآلة حركتها بعد الإطفاء لمدة 50 ثانية تقريباً. ⚠

**22** لولب تثبيت القاعدة، منضدة العمل  
**23** لولب قتل نجمي، الغطاء العلوي والغطاء الجانبي

لا يجوز أن تقف أنت شخصياً أو غيرك من الأشخاص أبداً إلى جانب سير  
 الجلخ مباشرة أثناء تشغيل الآلة. إن سير الجلخ قد يتمزق، فيؤدي إلى حدوث  
 الإصابات البليغ.

## تعليمات التركيب (الصورة 6).

تثبت الآلة على قاعدة فاين GIXS أو GIXBE (راجع تعليمات التركيب) أو  
 منضدة عمل بواسطة اللولب الملائمة (22).

تثبت القاعدة أو منضدة العمل بواسطة وصلات لولب/أسافين ملائمة على  
 الأرض.

يجب أن تتوافق جميع وصلات التثبيت مع القوى الناتجة عن أداء العمل.

إن التركيب بشكل خاطئ قد يؤدي إلى قلب القاعدة أو منضدة العمل أو إلى  
 انحلال الآلة عن القاعدة أو منضدة العمل أثناء مزاولة العمل، فيؤدي ذلك  
 إلى حدوث الحوادث الشديدة.

## الوصل الكهربائي.

⚠ يجب أن يتم تنفيذ الوصل الكهربائي من جانب العميل من قبل  
 عامل كهربائي متخصص.

يراعى جهد الشبكة: يجب أن يتوافق كل من جهد وتردد الشبكة بمصدر  
 الجهد مع المعلومات المذكورة على لائحة طراز الآلة.

افحص اتجاه دوران المحرك قبل التشغيل للمرة الأولى. يجوز تغيير اتجاه  
 الدوران من قبل عامل كهربائي متخصص فقط.

## الضبط.

⚠ اسحب قابس الشبكة الكهربائية عن المقبس قبل إجراء أي عمل  
 على الآلة.

### ضبط واقية الشرر (7).

حل اللولبين المجنحين (6) واضبط واقية الشرر (7) بحيث يتم تغطية سير  
 الجلخ لأقصى حد ممكن.

أعد شد اللولبين المجنحين بإحكام.

### ضبط مسند الجلخ (8) (الصورة 1).

حل لولب القتل النجمي (11) واضبط شق الخلووس بمقدار أقصاه 2 مم.  
 أعد شد لولب القتل النجمي بإحكام.

### ضبط مسند الجلخ المستوي (16).

عند الجلخ المستوي يجب أن يكون قد تم تسوية مسند الجلخ المستوي (16)  
 بموازية سير الجلخ وأن يلامسه على كامل السطح.

حل اللولب (4)/(10)/(23) وفك غطاء الواقية الأعلى والأمامي.

حل اللولب (19)/(23) واقلب الغطاء الجانبي (18) نحو الأسفل.

حل اللولب (3) واضبط شق الخلووس بين المصد (5) ومسند الجلخ  
 المستوي (16). يجوز أن يبلغ شق الخلووس 2 مم كحد أقصى! (الصورة 2)

أعد شد اللولب (3) بإحكام.

## التعامل مع الأغبرة المضرّة

عند تنفيذ مجريات العمل التي تقوم بإزاحة مادة الشغل بواسطة هذه العدة،  
 تتشكل الأغبرة التي قد تكون خطيرة.

إن ملامسة أو استنشاق بعض الأغبرة، مثلاً: أغبرة الألبستوس والمواد التي  
 تحتوي على الألبستوس والطلاء الحاوي على الرصاص والمعادن وبعض  
 أنواع الخشب والفلزات وجزيئات السيليكاك من المواد الحاوية على الحجر  
 والمواد المحللة للطلاء، والمواد الواقية للخشب وطلاء وقاية سفن القوارب،  
 قد يؤدي لدى بعض الأشخاص إلى ردود فعل تحسسية و/أو أمراض  
 المجاري التنفسية والسرطان والأضرار الوراثية. تتعلق خطورة استنشاق  
 الأغبرة بمدى التعرض لها. استخدم شافطة ملائمة للغبار الناتج وأيضاً  
 عتاد وقاية شخصي وأمن تهوية جيدة لمكان العمل. اترك أعمال معالجة المواد  
 الحاوية للألبستوس ليقيم بها العمال المتخصصين فقط.

إن أغبرة الخشب وأغبرة المعادن الخفيفة والحلائط الساخنة المشكّلة من  
 أغبرة الجلخ والمواد الكيماوية قد تشتعل من تلقاء نفسها في الظروف الغير  
 ملائمة أو قد تؤدي إلى حصول الانفجار. تجنب تطاير الشرر إلى اتجاه وعاء  
 الغبار وأيضاً زيادة إحماء العدة الكهربائية وعدد الجلخ، وأفرغ وعاء الغبار  
 في الوقت المناسب. تراعى ملاحظات المعالجة من طرف منتج مادة الشغل  
 وأيضاً الأحكام السارية في بلدكم بصدد المواد المرغوب معالجتها.

## عبر نظرة واحدة.

- 1 لولب قتل نجمي، ضبط مسار السير
- 2 غطاء الواقية الأعلى
- 3 لولب الضبط، مسند الجلخ المستوي
- 4 لولب قتل نجمي، غطاء الواقية الأعلى
- 5 المصد
- 6 لولب مجنحة، واقية الشرر
- 7 واقية الشرر
- 8 مسند الجلخ
- 9 لولب مسند الجلخ
- 10 لولب قتل نجمي، غطاء الواقية الأمامي
- 11 ذراع الشد
- 12 زر إطفاء الأمان
- 13 شقوق التهوية
- 14 مفتاح التشغيل والإطفاء
- 15 قرص التلامس
- 16 مسند الجلخ المستوي
- 17 قرص الإدارة
- 18 الغطاء الجانبي
- 19 لولب الغطاء الجانبي
- 20 وصلة شفط الأغبرة
- 21 لافتة الملاحظات

الإشارة	الوحدة الدولية	الوحدة الوطنية	الشرح
$l_1$	mm	مم	طول سير الجلخ
$l_2$	mm	مم	عرض سير الجلخ
	kg	كغ	الوزن حسب EPTA-Procedure 01
	m, A, k, s, mm, Hz, W, V, dB, °C, m/s <sup>2</sup> , min	م، ثا، كغ، أمبير، مم، فولط، واط، هرتز، نيوتن، درجة مئوية، ديسيبل، د، م/ثا <sup>2</sup>	الوحدات الأساسية والمشتقة من نظام الوحدات الدولي SI.

## من أجل سلامتك.

لا تستعمل هذه الآلة قبل قراءة "تعليمات التشغيل المرفقة هذه بإمعان وفهمها كاملة، بما فيه الصور والمواصفات وأحكام الأمان. تراعى أيضاً الأحكام الوطنية المعنية بصدد الأمان الكهربائي ووقاية العمل (في ألمانيا: BGV A2, BGR 500).

إن عدم التقيد بتعليمات الأمان والوثائق المذكورة قد يؤدي إلى الصدمات الكهربائية، إلى نشوب الحرائق و/أو الإصابة بجروح خطيرة. احتفظ بتعليمات التشغيل المذكورة لمراجعتها في المستقبل وسلمها مع الآلة في حال تسليمها للغير أو بيعها.

### الاستعمال المخصص للآلة.

آلة من أجل جلخ مواد الشغل المعدنية مع سيور الجلخ والتوابع المخصصة من قبل شركة فاين في محيط تم حمايته من عوامل الطقس.

### ملاحظات أمان خاصة.

ارتد عتاد وقاية شخصي. استخدم حسب الاستعمال وقاية كاملة للوجه، وواقية العينين أو نظارات واقية. ارتد عند الضرورة قناع للوقاية من الغبار وواقية سمع وقفازات واقية أو مريول خاص يبعد عنك جسيمات التجلخ والمواد الدقيقة. ينبغي وقاية العينين من الجسيمات الغريبة المطايرة التي تنتج عن الاستعمالات المختلفة. يجب أن تقوم الأقنعة الواقية للتنفس والواقية من الغبار بترشيح الأغبرة الناتجة عن الاستخدام. قد تصاب بفقدان السمع إن تعرضت لضجيج عال لفترة طويلة.

لا ترتد الثياب الفضفاضة أو الحلى أثناء العمل ولا ترك شعرك مفتوحاً إن كان طويلاً. إن الأشياء السائبة قد تتشابك مع الأجزاء المتحركة لتسبب الإصابات بالرغم من وجود تجهيزات الوقاية.

لا تستخدم سيور الجلخ المهتلكة، المشققة أو المكنتزة بشدة. عامل سيور الجلخ بعناية واحتفظ بها حسب تعليمات المنتج. لا تنثني سيور الجلخ! قد تتمزق سيور الجلخ التالفة أو قد تقذف بعيداً فتسبب الإصابات.

لا تستخدم سيور الجلخ أو غيرها من التوابع التي لم يتم تطويرها أو السماح باستخدامها من قبل المنتج بشكل خاص. إن مجرد إمكانية تركيب سير الجلخ أو التوابع على أنك لا يضمن إمكانية التشغيل بشكل آمن.

استخدم تجهيزات الوقاية الموجودة بالآلة بشكل دائم. ينبغي أن يكون قد تم تركيب تجهيزات الوقاية على الآلة بشكل آمن، بحيث يتم التوصل إلى أكبر قدر من الأمان. إن الغرض من تجهيزات الوقاية هو حماية المستخدم من جزيئات الجلخ الدقيقة المتبعثرة ومن ملامسة سير الجلخ بشكل غير مقصود.

انتبه، مخاطر اندلاع الحرائق و حدوث الانفجارات! عند جلخ المعادن (مثلاً: الألمنيوم أو المغنيزيوم) تتشكل الأغبرة، التي قد تكون قابلة للاحتراق أو الانفجار. لا تستخدم الآلة على مقربة من المواد القابلة للاحتراق. إن الشرر قد يشعل هذه المواد.

احرص على عدم تعرض الأشخاص إلى المخاطر من خلال تطاير الشرر. أبعد المواد القابلة للاحتراق عن المكان. يتطاير الشرر عند جلخ المعادن.

انتبه إلى ابتعاد الآخرين عن مجال عملك بمسافة آمنة. ينبغي أن يرتدي كل من يطى مجال العمل عتاد وقاية شخصي. قد تطاير أجزاء من قطعة الشغل أو عدد الشغل المكسورة لتسبب الإصابات حتى خارج مجال العمل المباشر.

يجب أن تركز قطعة الشغل دائماً على مسند الجلخ وعلى المصدر بشكل آمن. لا يجوز معالجة قطع الشغل الصغيرة أو الرقيقة جداً. يتشكل خطر الإصابة بجروح من خلال قطع الشغل المقذوفة والمتبعثرة.

قد يسخن السطح الذي يتم معالجته بشكل شديد. لا تلمسه بواسطة اليد.

لا تلمس سير الجلخ المتحرك أبداً. يتشكل خطر حدوث الإصابات. اضغط في حالات الخطر فوراً على زر إطفاء الأمان. تتابع الآلة دورانها لمدة تتراوح إلى حد 50 ثانية.

نظف فتحات التهوية بالآلة بشكل منتظم. يسحب مفناح المحرك الأغبرة إلى داخل هيكل الآلة. قد يؤدي ذلك في حال زيادة تراكم أغبرة المعادن إلى التعرض للمخاطر الكهربائية.

احرص على ارتكاز الآلة بشكل آمن وعلى نصبها بشكل أفقي. إذا انقلبت الآلة أثناء العمل، فقد يؤدي ذلك إلى الإصابة بجروح بليغة.

يجوز أن يتم تركيب قابس الآلة فقط من قبل عامل كهربائي متخصص. يجب أن يكون الناقل الوقائي بمقبس الشبكة الكهربائية موصولاً بالتأريض الوقائي بالشبكة الكهربائية.

اسحب قابس الشبكة الكهربائية عند إجراء أعمال الصيانة والتصليح! إن تم تشغيل الآلة بشكل غير مقصود، فقد يؤدي ذلك إلى الإصابة بجروح بليغة. اتخذ الإجراءات المطلوبة لفحص الأمان الكهربائي بالآلة بشكل منتظم طبقاً للأحكام القانونية. تتشكل مخاطر الإصابة بالصدمات الكهربائية بالآلات التي لم يتم فحصها!

افحص اتجاه دوران المحرك قبل التشغيل للمرة الأولى. إن اتجاه الدوران الخاطئ قد يؤدي إلى قذف قطعة الشغل لتؤدي إلى حدوث الحوادث. يجوز تغيير اتجاه الدوران من قبل عامل كهربائي متخصص فقط.

ترجمة تعليمات التشغيل الأصلية.

## الرموز والاختصارات والمصطلحات المستخدمة.

إن الهدف من الرموز المستخدمة في تعليمات التشغيل هذه وربما أيضاً على الآلة هو لفت انتباهكم إلى المخاطر المحتملة عند العمل بواسطة هذه الآلة.

الرمز، الإشارة	الشرح
	لا تلمس أجزاء الآلة الدوارة.
	اتبع تعليمات النص أو الصورة المجاورة!
	ينبغي قراءة الوثائق، كتعليمات التشغيل وملاحظات الأمان العامة بشكل ضروري.
	اسحب قابس الشبكة الكهربائية عن مقبس الشبكة الكهربائية قبل خطوة العمل هذه، وإلا فقد تتشكل مخاطر الإصابات من خلال تشغيل الآلة بشكل غير مقصود.
	استخدم وقاية للعينين عند مزاوله العمل.
	استخدم وقاية للسمع عند مزاوله العمل.
	استخدم واقية غبار أثناء العمل.
	استخدم وقاية لليدين أثناء العمل.
	التحذير من الخطر
	تؤكد توافق العدة الكهربائية مع توجيهات الجماعة الأوروبية.
	تأكيد توافق العدة الكهربائية مع إرشادات بريطانيا العظمى (إنكلترا، ويلز، سكوتلندا).
	تجمع الآلات وغيرها من المنتجات الالكترونية والكهربائية الغير صالحة على انفراد ليتم تصريفها بطريقة منصفة بالبيئة عن طريق التدوير.
~3	نوع الوصل بالشبكة، تيار متناوب ثلاثي الأطوار
~1	نوع الوصل بالشبكة الكهربائية تيار متردد أحادي الطور
	تشغيل
	إطفاء
	اتجاه الدوران
	منتج مع عزل أساسي بالإضافة إلى أجزاء ناقلة قابلة للمس موصولة بناقل التأريض الواقعي.
	ساري المفعول في الصين فقط: تبلغ مدة استمرار وقاية البيئة عند استخدام المنتج بشكل اعتيادي 10 سنوات.
(**)	قد يتضمن الأرقام أو الأحرف
(Zx - Ax)	التعليم لغايات داخلية

الإشارة	الوحدة الدولية	الوحدة الوطنية	الشرح
$v_0$	m/s	م/ثا	سرعة سير الجلبخ
$n$	rpm, r/min, min <sup>-1</sup> , /min	د /	عدد الدوران بلا حمل
$P_1$	W	واط	دخل القدرة
$U$	V	فولط	الجهد المقنن
$f$	Hz	هرتز	التردد

# GI100

3/N/PE 50/60 Hz 440/254 V  
3/N/PE 50/60 Hz 400/230 V

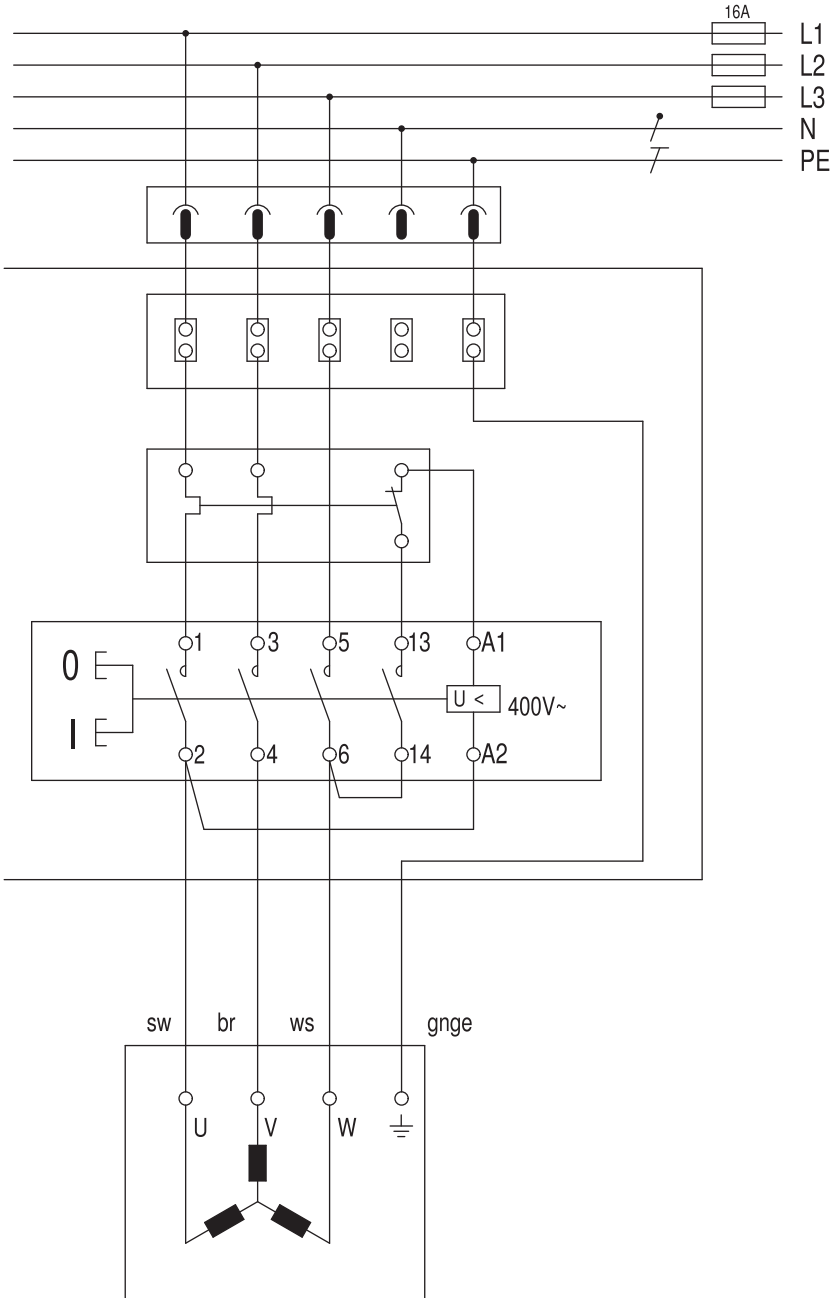

# GI100 EF..

3/N/PE 50 Hz 230 V

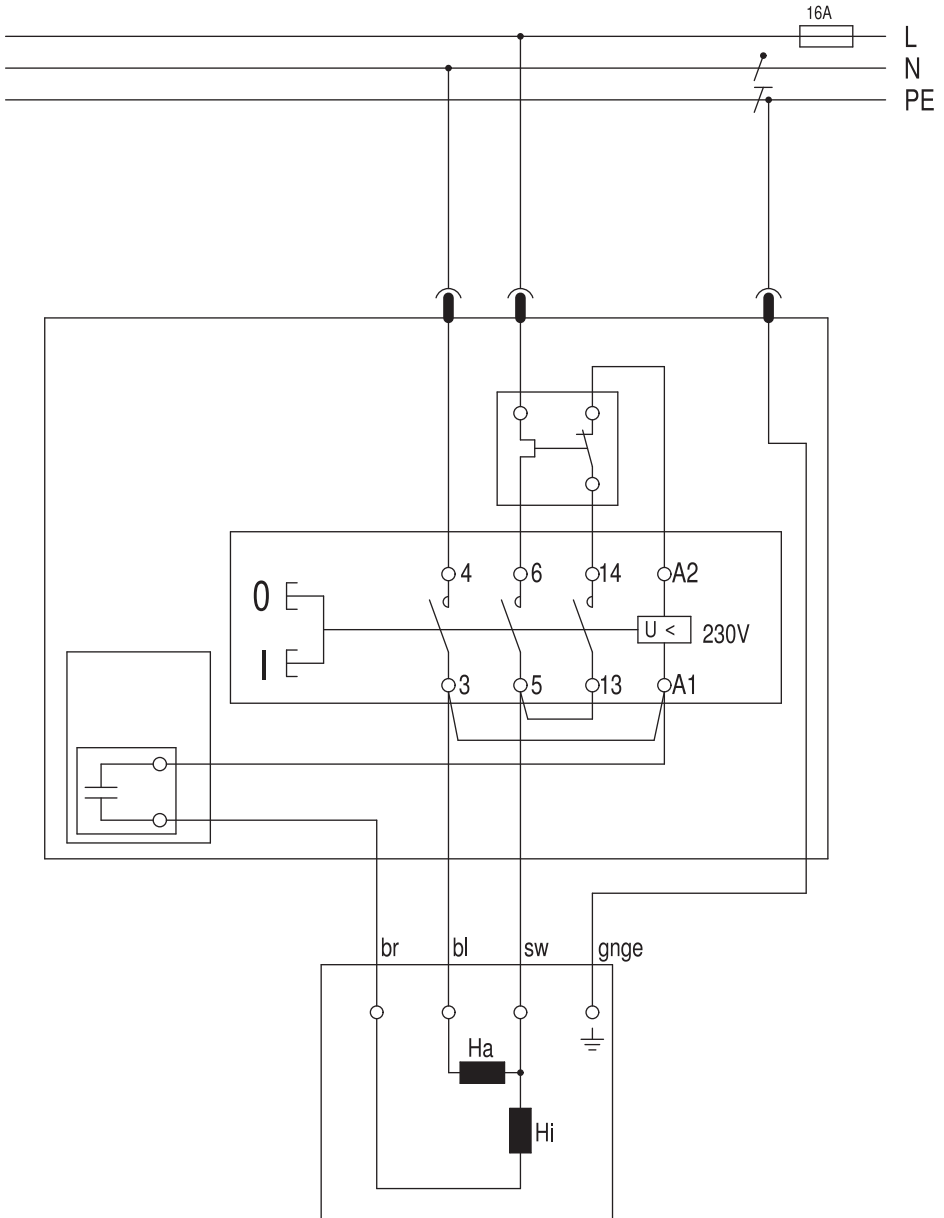

# GI1002V

3/PE 50/60 Hz 230 V  
 3/PE 50/60 Hz 220 V

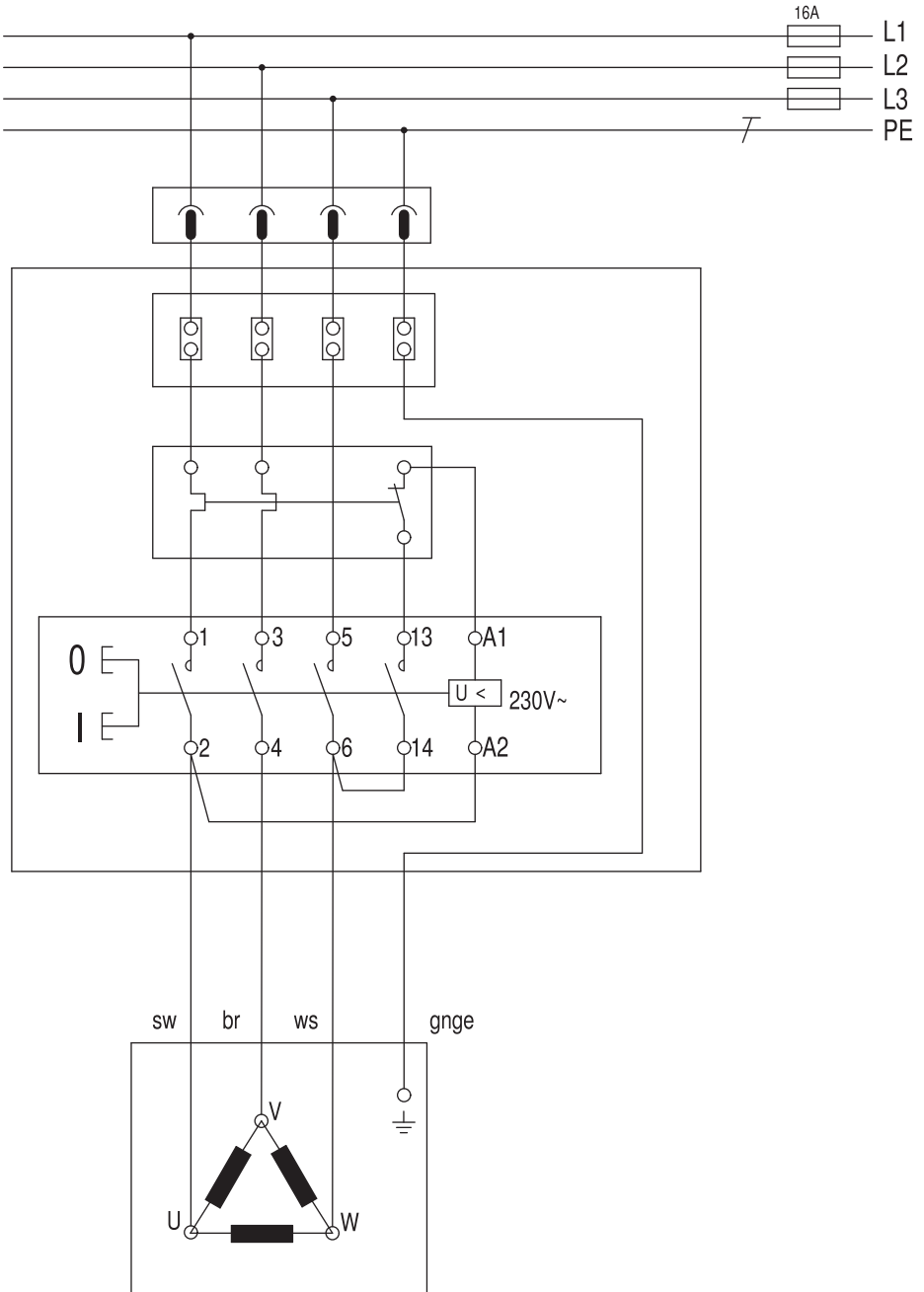





by FEIN 

Die CE-Erklärung gilt nur für Länder der Europäischen Union und der EFTA (European Free Trade Association) und nur für Produkte, die für den EU- oder EFTA-Markt bestimmt sind. Nach dem Inverkehrbringen des Produkts auf dem EU-Markt, verliert das UKCA-Zeichen seine Gültigkeit.

This CE declaration is only valid for European Union and EFTA (European Free Trade Association) countries and only for products intended for the EU or EFTA market. After placing the product on the EU market the UKCA mark loses its mark validity.



EN ISO 3744:2010  
EN ISO 11202:2010  
EN ISO 4871:2009  
EN ISO 12100:2011  
2011/65/EU, 2006/42/EG

i. V. S. Böhm  
Director of Quality  
Management

Schwäbisch Gmünd-Bargau, 04.02.2022

i. V. Dr. M. Hergesell  
Director of Product  
Development



EN ISO 3744:2010  
EN ISO 11202:2010  
EN ISO 4871:2009  
EN ISO 12100:2011  
Supply of Machinery Regulations 2008,  
EMC Regulations 2016, The Restriction of the Use of  
Certain Hazardous Substances in Electrical and Electronic  
Equipment Regulations 2012

i. V. S. Böhm  
Director of Quality  
Management

Schwäbisch Gmünd-Bargau, 04.02.2022

i. V. Dr. M. Hergesell  
Director of Product  
Development

C. & E. Fein GmbH  
Hans-Fein-Straße 81  
73529 Schwäbisch Gmünd-Bargau, Germany  
[www.fein.com](http://www.fein.com)

