









## MONTAGEANLEITUNG

-  MONTAGEANLEITUNG
-  ASSEMBLY INSTRUCTION
-  DE INSTRUCTIE VAN DE ASSEMBLAGE
-  ISTRUZIONI DI MONTAGGIO
-  INSTRUCCIÓN DE ASAMBLEA
-  INSTRUCTION DE MONTAGE
-  NÁVOD K MONTÁŽI
-  MONTERINGSANVISNING

-  MONTAJ TALIMATI
-  ASENNUSOHJE
-  BRUGSANVISNING
-  BRUKSANVISNING
-  UPUTE ZA MONTAŽU
-  NAVODILA ZA MONTAŽO
-  SZERELÉSI ÚTMUTATÓ
-  INSTRUCTIUNI DE MONTAJ

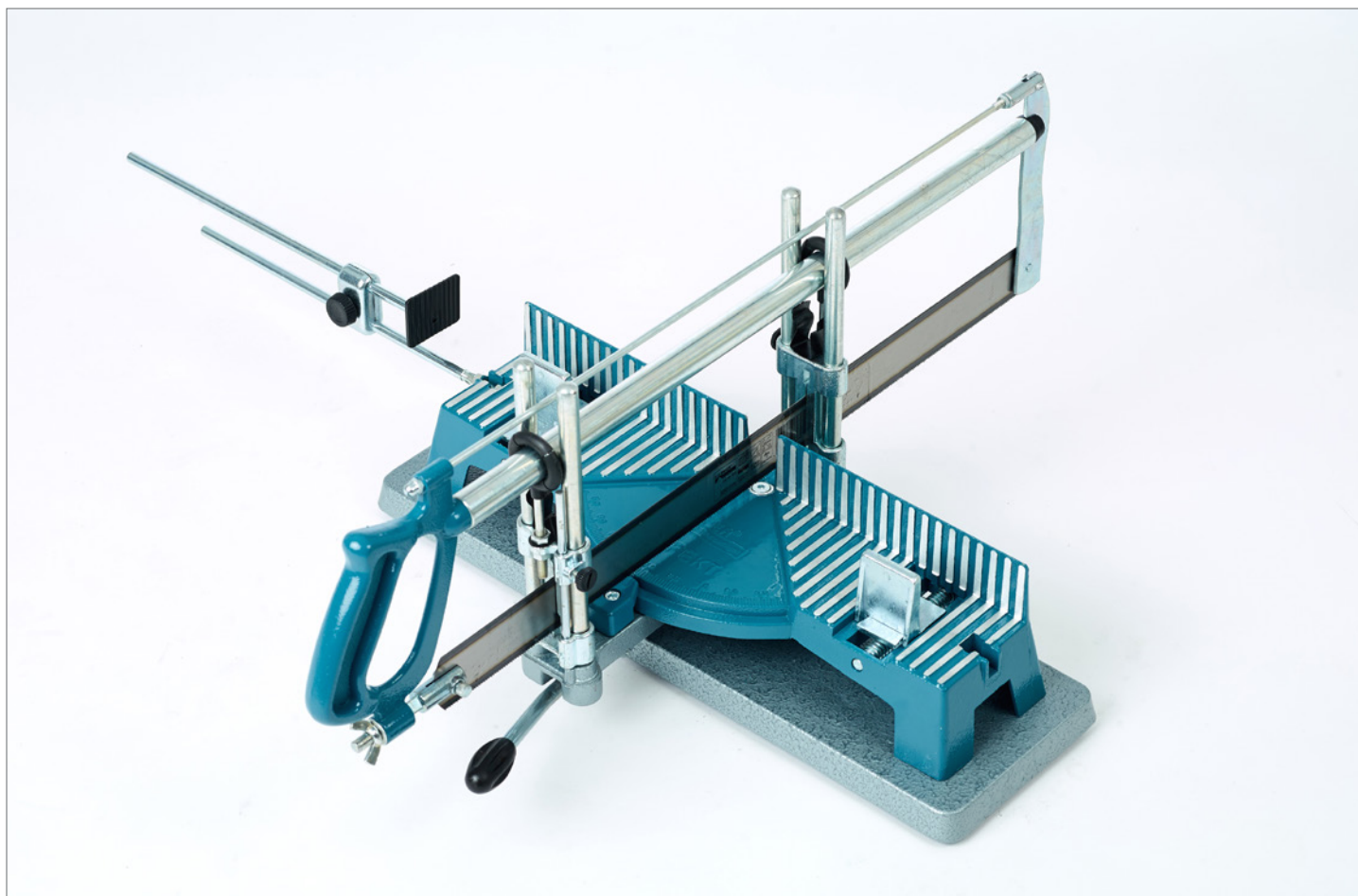

## MODELL

# PERFEKT III

Bei Fragen zu den Produkten, Erweiterungswünschen oder Reklamationen wenden Sie sich bitte an Ihren Händler oder direkt an den Hersteller:

Friedrich Küpper GmbH  
Friedrich-Küpper-Weg  
54570 Berlingen  
Deutschland

Telefon +49 (0) 65 91 - 95 42 0  
Telefax +49 (0) 65 91 - 95 42 17  
E-Mail [info@friedrich-kuepper.de](mailto:info@friedrich-kuepper.de)  
Internet [www.friedrich-kuepper.de](http://www.friedrich-kuepper.de)

## EINZELTEILE / PIECES

1× **A**



Art.-Nr. E0800

1× **B**



Art.-Nr. E0801

1× **C**



Art.-Nr. E0802

1× **D**



Art.-Nr. E0803

2× **E**



Art.-Nr. E1161

## BEUTELINHALT / BAG CONTENT



4×  
M6 × 12  
Art.-Nr. E0777



4×  
Art.-Nr. E0778

## BENÖTIGTES WERKZEUG / NEEDED TOOLS

1



4 mm  
5 mm

## FUNKTIONEN

- / Automatische Winkeleinrastung für Gehrungen bei **90°/45°/36°/30°/22,5°** durch Betätigung des Verstellhebels
- / Zweifache Regulierung der Sägeblattspannung durch Spanndraht und -bolzen
- / Stufenlose Schnittwinkleinstellung auf der Skala mittels Anziehen der Inbusschraube im Gradanzeiger
- / Leichte Sägenführung durch kunststoffummantelte Ringschrauben an der Sägeblattführung
- / Mittels Betätigung der Rändelschraube an der Sägeblattführung können verschiedene Schnitttiefen eingestellt werden
- / Der verstellbare Längenanschlag kann je nach Bedarf nach unten abgeschwenkt werden und dient in dieser Stellung als Auflageverlängerung
- / Durch Doppelblattfedern ist der Sägebügel an den Führungsstangen in Ruhestellung leicht aufzuhängen, wodurch ein ungehindertes Einrichten des Materials ermöglicht wird
- / Solide und exakte Führung des Sägebügels durch 4 hochglanzverzinkte Führungsstangen
- / Beidseitig auf dem Säge Tisch angebrachte Materialfeststellschrauben dienen dem unverrückbaren Festspannen des zu sägenden Schneidgutes, um einen präzisen und einwandfreien Schnitt auszuüben. Die Backen lassen sich durch leichten Druck zur Rückwand herausnehmen.

## SCHNITTBEISPIELE UND TECHNISCHE DATEN

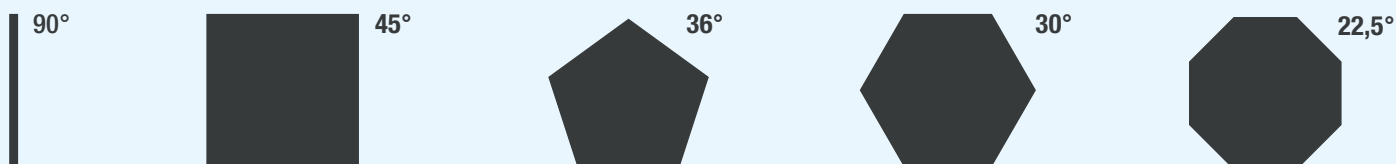

Technische Daten		Specificazioni		Caractéristiques	
Schnittbreite bei 90°	160 mm	Larghezza del taglio 90°	160 mm	Largeur de coupe 90°	160 mm
Schnittbreite bei 45°	100 mm	Larghezza del taglio 45°	100 mm	Largeur de coupe 45°	100 mm
Schnitthöhe	120 mm	Altezza del taglio	120 mm	Hauteur de coupe	120 mm
Tischlänge	400 mm	Lunghezza della tavola	400 mm	Longueur de table	400 mm
Blattlänge	550 mm	Lunghezza della lama	550 mm	Longueur de lame	550 mm
Blattbreite	40 mm	Larghezza della lama	40 mm	Largeur de lame	40 mm

1.



2.

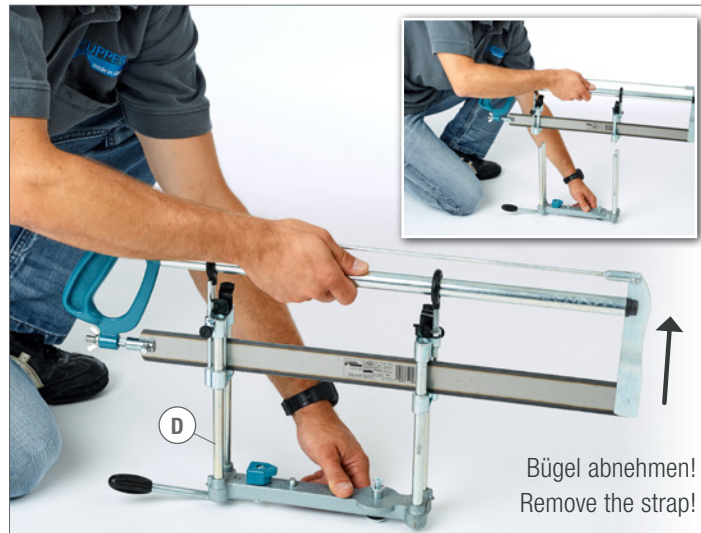

3. 1x 1x 1x 1x

① 4 mm

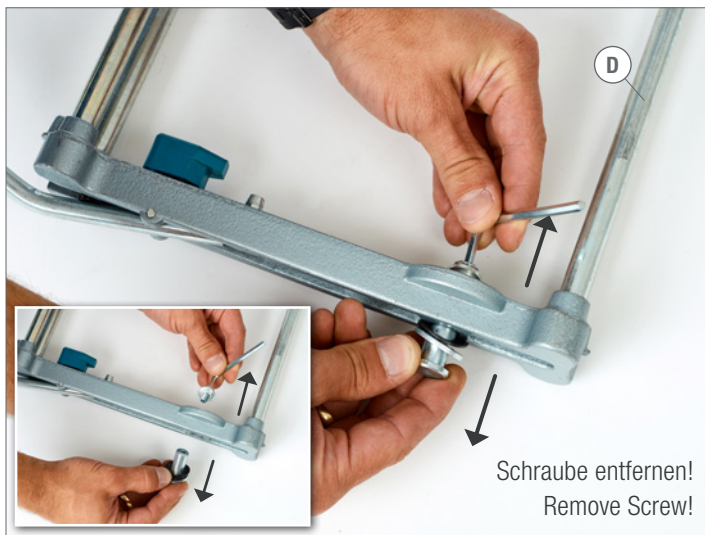

4.

① 5 mm



5.

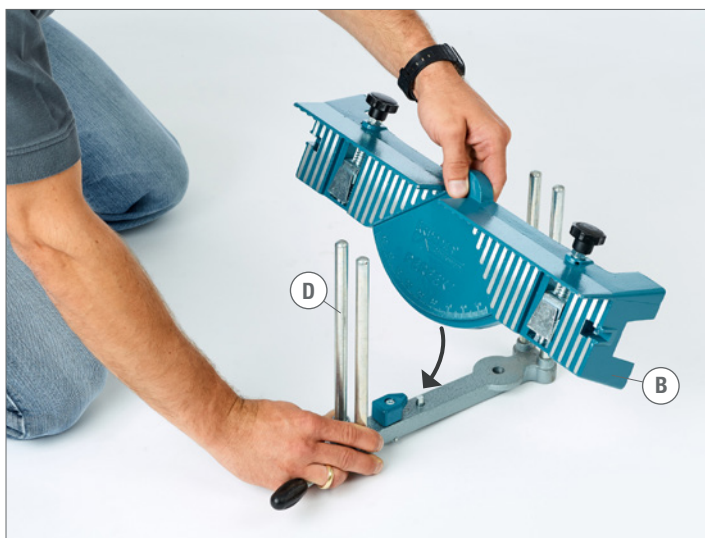

6. 1x

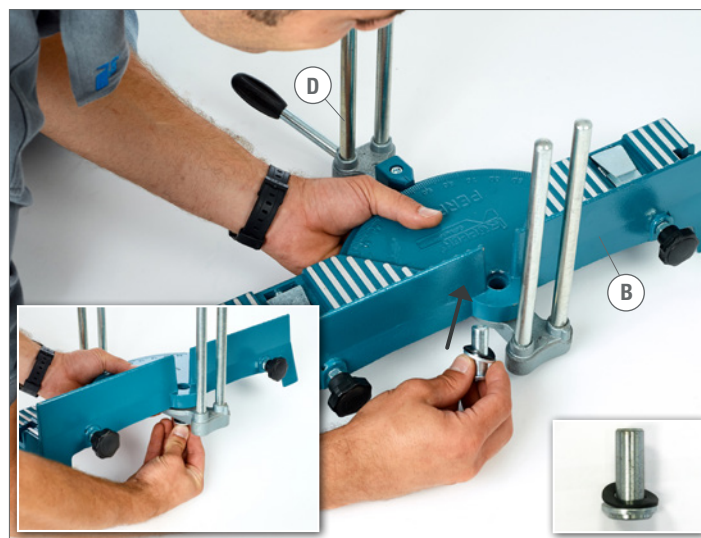

7. 

①   
4 mm + 5 mm



So fest anziehen, dass sich der Schwenkarm noch bewegen lässt, aber nicht wackelt! // Tighten so tightly that the swing arm can still be moved but does not wiggle!

8.



Gradanzeiger leicht anziehen!  
Slightly screw on!

9.   
4x

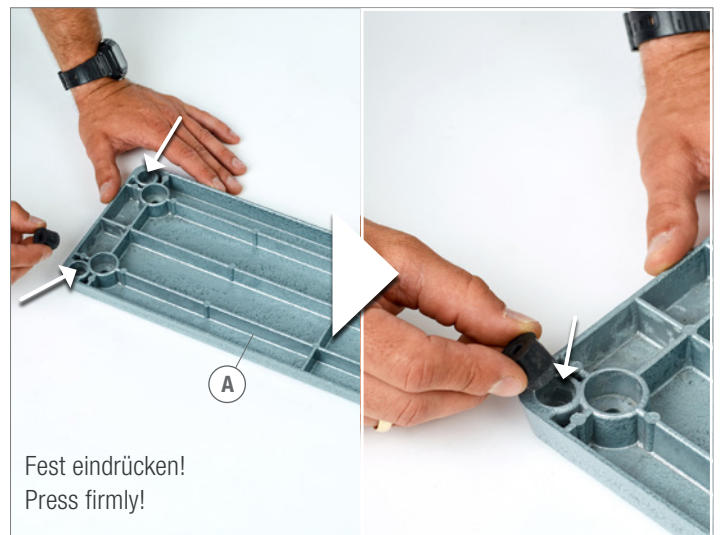

Fest eindrücken!  
Press firmly!

10.   
4 x M6 x 12

①   
5 mm

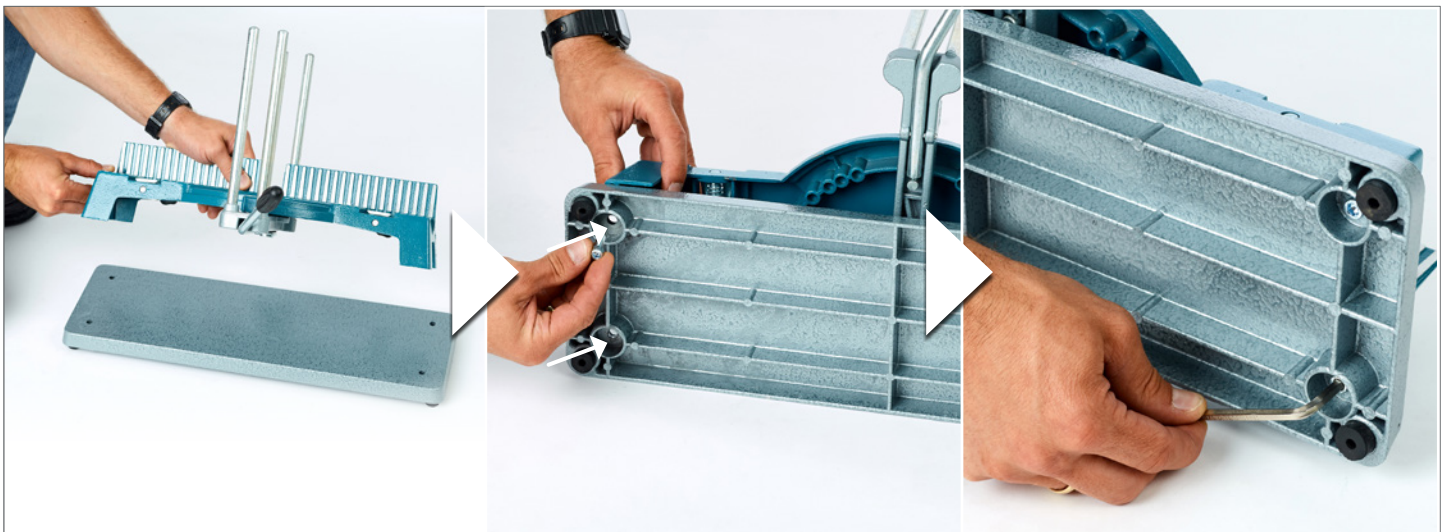

11. 2x E

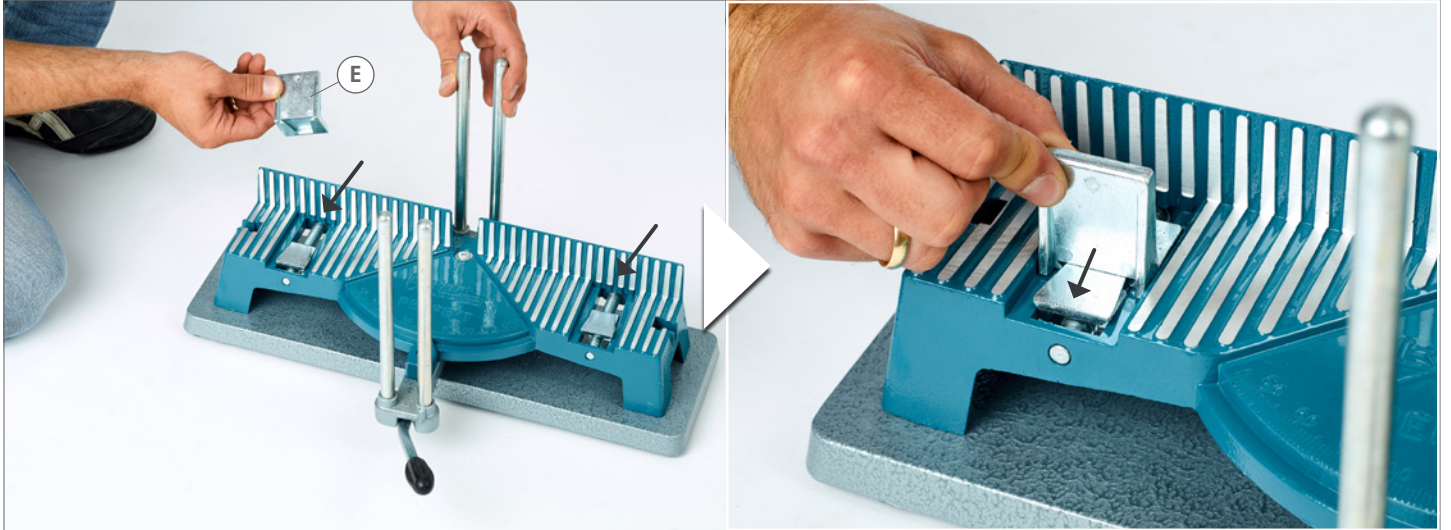

12.

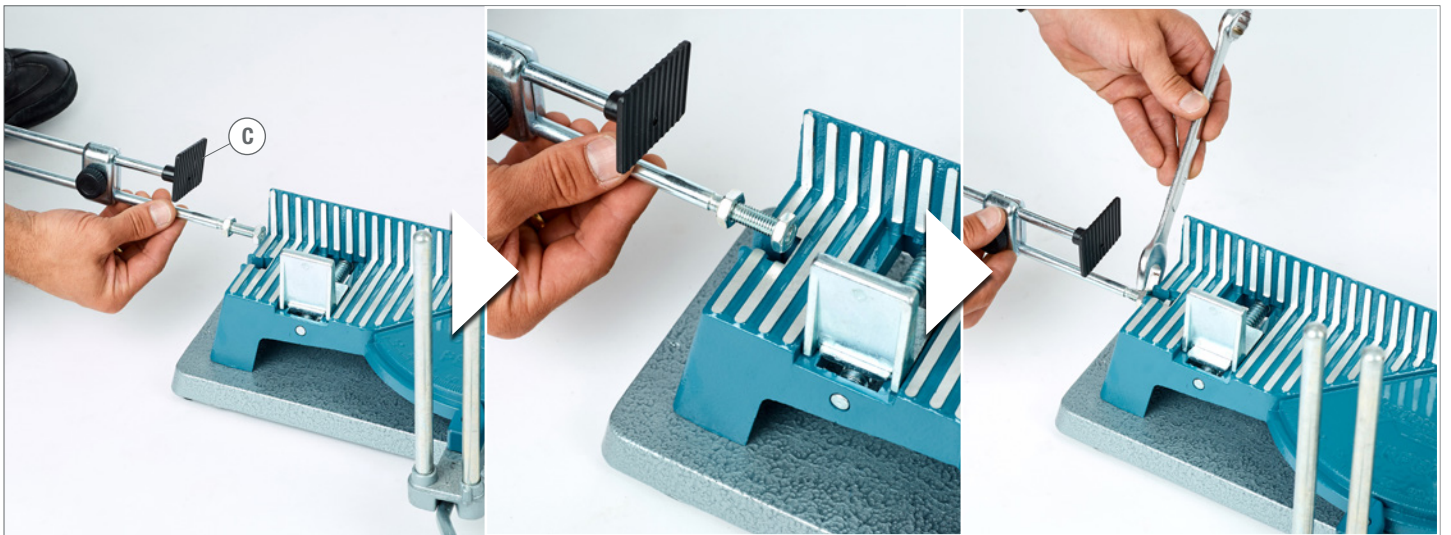

13.



## HINWEISE

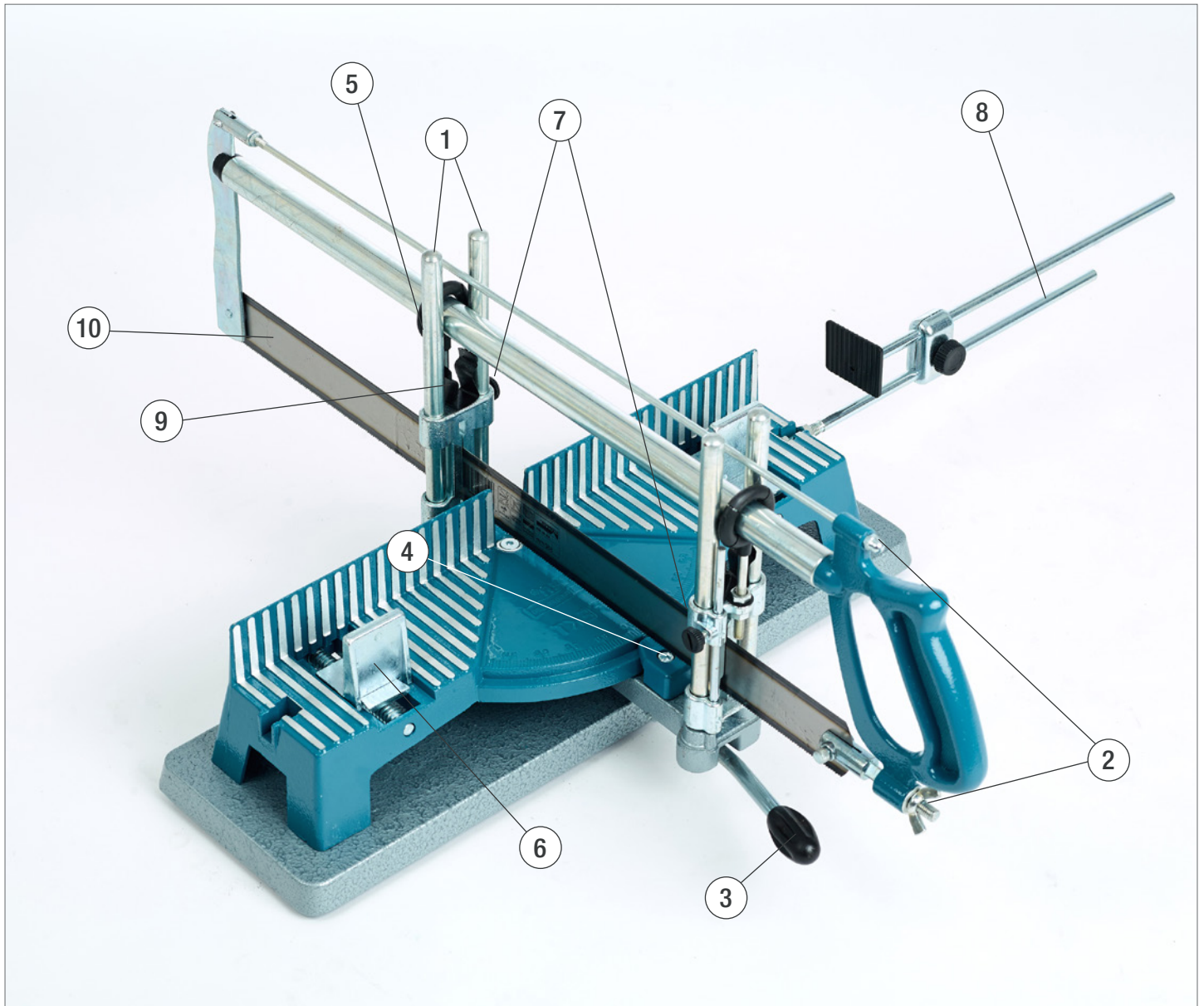

1. Führungsstangen, verzinkt (zur exakten Führung des Sägebügels). Four guide rods, galvanized (exact guide of saw-bow).
2. Zweifache Regulierung der Sägeblattspannung durch Spanndraht und -bolzen. Double fixed saw blade. Adjustment of the saw blade tension.
3. Verstellhebel für Gradeinstellung. Adjustment levers for cutting angle.
4. Stufenlose Schnittwinkeleinstellung auf der Skala mittels Anziehen der Inbusschraube. The tightening of this screw permits beyond the fixing of any desired cutting angle.
5. Leichte Sägenführung durch kunststoffummantelte Ringschrauben an der Sägeblattführung. Annular screws with plastic layers make possible an easy saw guide.
6. Materialfestspanner. Dienen dem unverrückbaren Festspannen des zu sägenden Schneidgutes, um einen präzisen und einwandfreien Schnitt auszuüben. Clamp for the material. To be cut may be clamped in order to prevent any movement on the Workbench.
7. Schnitttiefeinstellung. Cutting depth adjuster.
8. Verstellbarer Längenanschlag. Adjustable length stop.
9. Doppelblattfedern. Double leaf springs.
10. Universal-Sägeblatt für Holz, Kunststoff und Leichtmetall. Metall-sägeblätter sind optional erhältlich! Universal saw blade for wood, plastics, light metals. Metal saw blades are available.

## ANWENDUNGSBEISPIELE

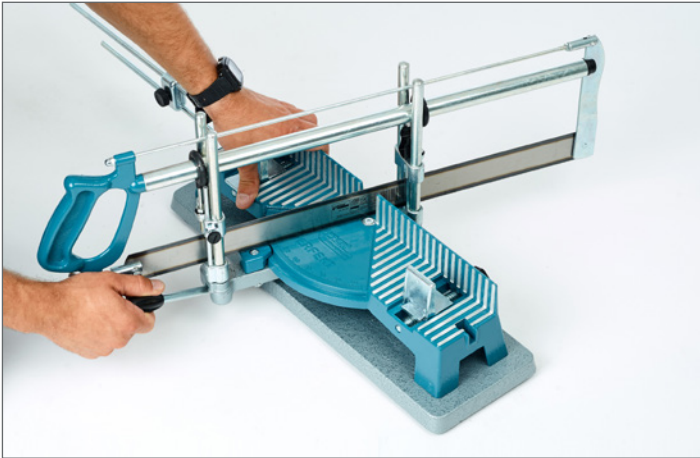

Automatische Winkeleinrastung bei 90°, 45°, 36°, 30°, 22,5° durch Betätigung des Verstellhebels (nach oben ziehen). Andere Winkel stufenlos einstellbar (Fixierung über Festziehen des Gradanzeigers)

Automatic angular locking at 90°, 45°, 36°, 30°, 22.5° by actuating the adjustment lever (pull upwards). Other angles infinitely variable (fixation by tightening the graduation indicator)



Der verstellbare Längenanschlag kann über die Rändelschraube sehr einfach eingestellt werden. Je nach Bedarf kann er auch nach unten abgeschwenkt werden und dient in dieser Stellung als Auflageverlängerung.

The adjustable length stop can be adjusted very simply by the plastic screw. As required, it can also be pivoted downwards and serves as a support extension in this position.



Beidseitig auf dem Sägetisch angebrachte Materialfeststellspanner dienen dem unverrückbaren Festspannen des zu sägenden Schneidgutes, um einen präzisen und einwandfreien Schnitt auszuüben. Die Backen lassen sich durch leichten Druck zur Rückwand herausnehmen.

On both sides on the saw table, there are material spanners which can fix the cut products very easy. The spanners can be removed by light pressure to the rear wall.



Mittels Betätigung der Rändelschraube an der Sägeblattführung können verschiedene Schnitttiefen eingestellt werden. Durch Doppelblattfedern ist der Sägebügel an den Führungsstangen in Ruhestellung leicht aufzuhängen, wodurch ein ungehindertes Einrichten des Materials ermöglicht wird.

Cutting depth adjuster: this bordered screw permits easily the adjusting of any desired cutting depth. Double leaf springs allow an easy suspension of the saw on the guide bars, thus allowing the operator an unimpeded two-hand arrangement of the material to be cut.



Es ist ratsam, die Gehrungssäge mit einer Schraubzwinde auf der Werkbank zu befestigen! **Üben Sie beim Sägen keinen Druck auf den Sägebügel aus, da sich die Zähne des Sägeblattes automatisch in das Material einarbeiten.** Führen Sie den Sägebügel immer parallel zum Tisch, niemals schräg, da sonst die Führungen beschädigt werden! **Bitte alle beweglichen Bauteile gut einölen bzw. fetten!**

Advisable for fix the saw with a vice on the work-table. **Don't exert pressure on the saw-bow, because the teeth of the saw-blade will automatically cut the material.** Move the saw-bow always parallel to the table, never bevel.

Please lubricate all moving parts well!